

Nikon

APPAREIL PHOTO NUMÉRIQUE

D700

Manuel d'utilisation

Fr

Localisation des informations

Vous trouverez ce dont vous avez besoin dans les chapitres suivants :

 **Index « Questions et réponses »** → pp. iv à ix

Vous ne connaissez pas le nom de la fonction qui correspond à l'opération que vous souhaitez exécuter ? Vous le trouverez dans l'index « Questions et réponses ».

 **Table des matières** → pp. x à xvii

Recherchez les rubriques à partir du nom de la fonction ou du menu.

 **Guide de démarrage rapide** → pp. 22 à 23

Guide condensé pour ceux qui souhaitent pouvoir utiliser l'appareil photo immédiatement.

 **Index** → pp. 438 à 443

Recherches par mot-clé.

 **Messages d'erreur** → pp. 409 à 416

Si un avertissement apparaît dans le viseur ou sur le moniteur, vous trouverez la solution dans ce chapitre.

 **Dépannage** → pp. 402 à 408

L'appareil photo se comporte de manière inattendue ? Vous trouverez la solution dans ce chapitre.

Pour votre sécurité

Avant d'utiliser l'appareil photo pour la première fois, lisez les instructions fournies à la section « Pour votre sécurité » (p. xviii).

Éléments fournis

Assurez-vous que tous les éléments répertoriés ci-dessous ont été fournis avec votre appareil photo. *Les cartes mémoire sont vendues séparément.*

- Appareil photo numérique D700 (p. 3).



- Bouchon de boîtier (p. 36 et 388)



- Protège-moniteur ACL BM-9 (p. 21).



- Accumulateur li-ion rechargeable EN-EL3e avec cache-contacts (p. 32 et 34)

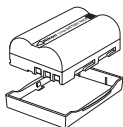

- Chargeur rapide MH-18a avec câble d'alimentation (p. 32).

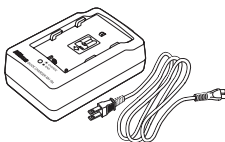

- Courroie AN-D700 (p. 21).

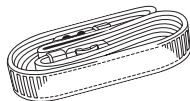

- Câble vidéo EG-D100 (p. 255).



- Câble USB UC-E4 (p. 238 et 245)

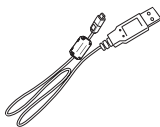

- Volet de la griffe flash BS-1 (p. 377).



-
- Garantie
 - Manuel d'utilisation (ce guide)
 - Guide rapide
 - Guide d'installation du logiciel
 - CD-ROM de la suite logicielle

Symboles et conventions

Afin de localiser plus aisément les informations utiles, ce manuel utilise les symboles et conventions suivants :



Cette icône signale les avertissements ; il s'agit d'informations à lire impérativement avant d'utiliser l'appareil photo afin d'éviter d'endommager celui-ci.



Cette icône signale les remarques ; il s'agit d'informations à lire impérativement avant d'utiliser l'appareil photo.

Les rubriques de menu, les options et les messages affichés sur le moniteur de l'appareil photo sont indiqués en **caractères gras**.



Informations concernant les marques commerciales

Macintosh, Mac OS et QuickTime sont des marques déposées d'Apple Inc. Microsoft, Windows et Windows Vista sont des marques déposées ou des marques commerciales de Microsoft Corporation aux États-Unis et/ou dans d'autres pays. CompactFlash est une marque de SanDisk Corporation. HDMI, le logo HDMI et High-Definition Multimedia Interface sont des marques commerciales ou des marques déposées de HDMI Licensing LLC. PictBridge est une marque commerciale. Tous les autres noms de marques mentionnés dans ce manuel ou dans les autres documentations fournies avec votre matériel Nikon sont des marques commerciales ou des marques déposées de leurs détenteurs respectifs.

D700

 **Introduction**

 **Cours**

 **Options d'enregistrement des images**

 **Mise au point**

 **Mode de déclenchement**

 **Sensibilité ISO**

 **Exposition**

 **Balance des blancs**

 **Optimisation des images**

 **Photographie au flash**

 **Autres options de prise de vue**

 **Informations complémentaires sur la visualisation**

 **Connexions**

 **Guide des menus**

 **Remarques techniques**

Index « Questions et réponses »

Recherchez ce dont vous avez besoin à l'aide de cet index « Questions et réponses ».

Nouvelles fonctionnalités

Question	Expression clé	Voir page
Comment prendre des photos au format FX ?	Zone d'image	58
Comment prendre des photos NEF (RAW) de qualité ?	NEF (RAW) 14 bits	68
Est-il possible d'utiliser le moniteur comme viseur ?	Live view	89
Est-il possible de contrôler le traitement des photos ?	Optimisations d'image	160
Comment préserver les détails en zones d'ombre et de hautes lumières ?	D-Lighting actif	179
Comment effectuer la mise au point sur des sujets se déplaçant de manière aléatoire ?	Suivi 3D	286
Comment savoir si l'appareil photo est à niveau ?	Horizon virtuel	99, 346
Est-il possible d'adapter la mise au point suivant l'objectif utilisé ?	Réglage précis AF	347
Comment retirer la poussière du filtre passe-bas qui protège le capteur d'image ?	Filtre passe-bas	392

Configuration de l'appareil photo

Question	Expression clé	Voir page
Comment faire la mise au point du viseur ?	Réglage dioptrique	45
Comment empêcher l'extinction du moniteur ?	Extinction du moniteur	297

Question	Expression clé	Voir page
Comment empêcher l'extinction de l'affichage de la vitesse d'obturation et de l'ouverture ?	Arrêt mesure automatique	48, 296
Est-il possible d'afficher un quadrillage dans le viseur ?	Quadrillage dans le viseur	298
Comment régler l'horloge ?	Régler la date et l'heure	39, 334
Comment faire passer l'horloge à l'heure d'été ?		
Comment changer les fuseaux horaires en voyage ?		
Comment régler la luminosité du moniteur pour les menus ou la visualisation ?	Luminosité du moniteur	332
Comment restaurer les réglages par défaut ?	Réinitialisation par deux commandes	196
Comment restaurer les réglages par défaut du Menu Prise de vue ?	Réinitialiser Menu Prise de vue	271
Comment restaurer les réglages personnalisés par défaut ?	Réinitialiser réglages perso.	282
Comment modifier la temporisation du retardateur ?	Temporisation retardateur	297
Comment désactiver le signal sonore ?	Signal sonore	298
Est-il possible d'inverser l'indicateur analogique de l'état d'exposition ?	Inverser les indicateurs	330
Est-il possible d'afficher les menus dans une autre langue ?	Langue (Language)	334
Est-il possible d'enregistrer les réglages de menus pour les utiliser sur un autre appareil photo D700 ?	Enregistrer/charger réglages	344

Menus et affichage

Question	Expression clé	Voir page
Comment obtenir davantage d'informations sur un menu ?	Aide	31
Comment utiliser les menus ?	Utilisation des menus	26
Est-il possible d'accéder rapidement aux réglages fréquemment utilisés ?	Menu personnalisé	364
Est-il possible d'accéder rapidement aux réglages utilisés récemment ?	Réglages récents	368

Question	Expression clé	Voir page
Que signifient ces indicateurs ?	Viseur, écran de contrôle, affichage des informations de prise de vue	8, 10, 12
Quelles sont les informations présentées dans l'affichage des informations de prise de vue ?		
Que signifie cet avertissement ?	Messages et affichages d'erreur	409
Quel est le niveau de charge de l'accumulateur ?	Niveau de charge	46
Comment obtenir davantage d'informations sur l'accumulateur ?	Infos de l'accumulateur	340
Comment ne pas réinitialiser le numéro de fichier lors de l'insertion d'une nouvelle carte mémoire ?	Séquence numérique images	300
Comment réinitialiser la numérotation des fichiers ?		
Comment nettoyer l'appareil photo ou l'objectif ?	Nettoyage de l'appareil photo	391

Prise de vue

Question	Expression clé	Voir page
Combien de photos puis-je encore prendre avec cette carte ?	Nombre de vues restantes	47
Comment prendre des photos de plus grande taille ?	Qualité et taille d'image	64, 69
Comment enregistrer davantage de photos sur la carte mémoire ?		
Est-il possible de contrôler la mise au point ?	Autofocus	71
Est-il possible de choisir le point AF ?	Point AF	76
Comment prendre rapidement un grand nombre de photos successives ?	Mode de déclenchement	84
Est-il possible de modifier la cadence de prise de vue ?	Cadence de prise de vue	86, 299
Est-il possible de se prendre soi-même en photo ?	Mode retardateur	102
Est-il possible de photographier sans flash dans des conditions de faible éclairage ?	Sensibilité ISO	106
Est-il possible de régler la sensibilité ISO pour garantir une exposition optimale ?	Contrôle auto sensibilité ISO	108

Question	Expression clé	Voir page
Comment « figer » ou rendre flou un sujet en mouvement ?	Mode d'exposition S (auto à priorité vitesse)	118
Comment rendre flous les détails de l'arrière-plan ou au contraire, effectuer la mise au point sur l'avant-plan et l'arrière-plan en même temps ?	Mode d'exposition A (auto à priorité ouverture)	119
Est-il possible de régler manuellement la vitesse d'obturation et l'ouverture en même temps ?	Mode d'exposition M (manuelle)	121
Est-il possible d'assombrir ou d'éclaircir une photo ?	Correction de l'exposition	128
Comment régler l'exposition de longue durée ?	Exposition prolongée (BULB)	124
Est-il possible de faire varier l'exposition ou l'intensité du flash automatiquement sur une série de photos ?	Bracketing de l'exposition et du flash	131, 315
Est-il possible de créer plusieurs copies d'une photo en utilisant différents réglages de la balance des blancs ?	Bracketing de la balance des blancs	135, 315
Comment régler la balance des blancs ?	Balance des blancs	139
Est-il possible de prendre des photos avec un flash ?	Photographie au flash, mode flash, atténuation des yeux rouges	185
Comment atténuer l'« effet yeux rouges » ?		188
Comment enregistrer plusieurs prises de vue en tant que photo unique ?	Surimpression	198
Comment réduire la perte de luminosité sur les bords de la photo ?	Contrôle du vignetage	276
Est-il possible de choisir le niveau d'exposition standard ?	Réglage précis expo. opti.	294
Comment atténuer l'effet de flou ?	Temporisation miroir levé	302
Le flash peut-il être utilisé à des vitesses d'obturation supérieures à $1/250$ s. ?	Vitesse de synchro. flash	305
Est-il possible d'enregistrer une copie au format NEF d'une photo en mode de prise de vue JPEG ?	+NEF (RAW)	322

Visualisation des photos

Question	Expression clé	Voir page
Est-il possible de visualiser les photos sur l'appareil photo ?	Fonctions de visualisation de l'appareil photo	218
Est-il possible d'afficher d'autres informations sur les photos ?	Infos photos	220
Pourquoi certaines parties de mes photos clignotent-elles ?	Informations photos, hautes lumières	222, 264
Comment se débarrasser des photos indésirables ?	Effacement d'une photo	236
Est-il possible de supprimer plusieurs photos simultanément ?	Effacer	262
Est-il possible d'exécuter un zoom avant sur les images pour vérifier si la mise au point a été effectuée ?	Fonction Loupe	234
Est-il possible de protéger les photos contre toute suppression accidentelle ?	Protéger	235
Est-il possible de masquer des photos sélectionnées ?	Cacher les images	263
Comment savoir si certaines parties de mes photos sont surexposées ?	Options d'affichage : Hautes lumières	264
Comment savoir où la mise au point se fait ?	Options d'affichage : Point AF	264
Est-il possible de visualiser les photos à mesure qu'elles sont prises ?	Affichage des images	265
Existe-t-il une option de visualisation automatique (« diaporama ») ?	Diaporama	266

Retouche des photos

Question	Expression clé	Voir page
Comment faire ressortir les informations situées dans les ombres des parties en contre-jour ou des parties situées hors de portée du flash ?	D-Lighting	354
Comment se débarrasser de l'« effet yeux rouges » ?	Correction des yeux rouges	355
Est-il possible de recadrer les photos sur l'appareil photo ?	Recadrer	356
Est-il possible de créer une copie monochrome d'une photo ?	Monochrome	357
Est-il possible de créer une copie avec des couleurs différentes ?	Filtre	358

Question	Expression clé	Voir page
Est-il possible d'utiliser l'appareil photo pour créer des copies JPEG de photos enregistrées au format NEF (RAW) ?	Équilibre colorimétrique	358
Est-il possible de superposer deux photos pour créer une seule image ?	Superposition des images	359

Affichage, impression et retouche de photos sur d'autres périphériques

Question	Expression clé	Voir page
Est-il possible de regarder les photos sur un téléviseur ?	Visualisation sur le téléviseur	255
Est-il possible de regarder les photos en haute définition ?	HDMI	257
Comment copier des photos sur mon ordinateur ?	Connexion à un ordinateur	238
Comment imprimer des photos ?	Impression des photos	243
Est-il possible d'imprimer des photos sans ordinateur ?	Impression via une connexion USB	244
Est-il possible d'imprimer la date sur les photos ?	Date/heure	247
Comment obtenir des impressions professionnelles ?	Réglage d'impression (DPOF)	253

Accessoires optionnels

Question	Expression clé	Voir page
Quels flashes optionnels puis-je utiliser ?	Flashes optionnels	377
Quels objectifs puis-je utiliser ?	Objectifs compatibles	370
Quels adaptateurs secteur, accumulateurs, télécommandes filaires et accessoires de visée sont disponibles pour mon appareil photo ?	Autres accessoires	385
Quelles cartes mémoire puis-je utiliser ?	Cartes mémoire compatibles	390
Quels sont les logiciels disponibles pour mon appareil photo ?	Autres accessoires	388

Table des matières

Index « Questions et réponses »	iv
Pour votre sécurité	xviii
Mentions légales	xxi

Introduction **1**

Présentation	2
Familiarisation avec l'appareil photo	3
Boîtier de l'appareil photo	3
Écran de contrôle	8
Affichage du viseur	10
Affichage des informations de prise de vue	12
Molettes de commande	16
Guide de démarrage rapide	22

Cours **25**

Menus de l'appareil photo	26
Utilisation des menus de l'appareil photo	28
Aide	31
Premiers pas	32
Charge de l'accumulateur	32
Insertion de l'accumulateur	34
Montage d'un objectif	36
Réglages de base	38
Insertion d'une carte mémoire	41
Formatage des cartes mémoire	43
Réglage de la netteté du viseur	45
Notions fondamentales de prise de vue et de visualisation	46
Suppression de photos	56

Options d'enregistrement des images **57**

Zone d'image.....	58
Qualité d'image.....	64
Taille d'image.....	69

Mise au point **71**

Mode de mise au point.....	72
Mode de zone AF.....	74
Sélection du point AF.....	76
Mémorisation de la mise au point.....	78
Mise au point manuelle.....	81

Mode de déclenchement **83**

Choix du mode de déclenchement	84
Mode Continu.....	86
Cadrage des photos sur le moniteur (Live view).....	89
Mode Retardateur	102
Mode Miroir vers le haut.....	104

Sensibilité ISO **105**

Sélection manuelle de la sensibilité ISO	106
Contrôle automatique de la sensibilité ISO	108

Exposition **111**

Mesure.....	112
Mode d'exposition	114
<i>P</i> : Auto programmé	116
<i>S</i> : Auto à priorité vitesse.....	118
<i>A</i> : Auto à priorité ouverture	119
<i>M</i> : Manuel	121

Expositions prolongées.....	124
Mémorisation de l'exposition auto	126
Correction de l'exposition	128
Bracketing	130
Balance des blancs	139
<hr/>	
Options de balance des blancs.....	140
Réglage précis de la balance des blancs	143
Choix d'une température de couleur	147
Pré-réglage manuel	148
Optimisation des images	159
<hr/>	
Optimisations d'image	160
Création d'une optimisation d'image personnalisée	168
D-Lighting actif.....	179
Espace colorimétrique	181
Photographie au flash	183
<hr/>	
Le flash intégré	184
Utilisation du flash intégré	185
Modes de flash.....	188
Correction du flash.....	190
Mémorisation FV.....	192
Autres options de prise de vue	195
<hr/>	
Réinitialisation par deux commandes : restauration des réglages par défaut.....	196
Surimpression	198
Photographie en mode intervalloètre	203
Objectifs sans microprocesseur	210
Utilisation d'un GPS	213

Informations complémentaires sur la visualisation 217

Visualisation plein écran	218
Informations sur les photos	220
Affichage de plusieurs images :	
Visualisation par planche d'images.....	232
Regarder de plus près : Fonction Loupe	234
Protection des photos contre l'effacement	235
Effacement d'une photo	236

Connexions 237

Connexion à un ordinateur	238
Connexion USB directe	240
Réseaux sans fil et Ethernet.....	242
Impression de photos	243
Connexion USB directe	244
Visualisation de photos sur une TV	255
Périphériques de définition standard.....	255
Périphériques haute définition	257

Guide des menus 259

▶ Menu Visualisation : gestion des images	260
Effacer	262
Dossier de visualisation.....	263
Cacher les images.....	263
Options d'affichage	264
Affichage des images	265
Après effacement	265
Rotation des images.....	265
Diaporama	266
Réglage d'impression (DPOF)	267
📷 Menu Prise de vue : options de prise de vue	268
Jeux de réglages Prise de vue	269
Réinitialiser Menu Prise de vue.....	271

Dossier actif.....	272
Nom de fichier.....	274
Qualité d'image	274
Taille d'image	274
Zone d'image	274
Compression JPEG.....	275
Enregistrement NEF (RAW).....	275
Balance des blancs	275
Régler l'optimisation d'image	275
Gérer l'optimisation d'image.....	275
Espace colorimétrique	275
D-Lighting actif.....	276
Contrôle du vignetage.....	276
Réduction du bruit	277
Réduction du bruit ISO.....	278
Réglage de la sensibilité ISO	278
Live view.....	278
Surimpression	278
Intervallomètre	279

Réglages personnalisés :

réglage précis des paramètres de l'appareil photo	280
Jeux de réglages perso.	282
Réinitialiser réglages perso.	282
a : Autofocus.....	283
a1 : Priorité mode AF-C	283
a2 : Priorité mode AF-S.....	284
a3 : Zone AF dynamique.....	285
a4 : Suivi mise au point Lock-On	287
a5 : Activation AF	287
a6 : Éclairage du point AF.....	288
a7 : Choix du point AF	288
a8 : Sélection du point AF	289
a9 : Illuminateur d'assistance AF	290
a10 : AF-ON pour MB-D10.....	291
b : Mesure/exposition	292
b1 : Incrément de la sensibilité	292
b2 : Incrément de l'exposition.....	292
b3 : Incrément correction expo.	292

b4 : Correction d'exposition	293
b5 : Zone pondérée centrale	294
b6 : Réglage précis expo. opti.	294
c : Tempo./Mémo. expo.	296
c1 : Mémo expo par déclencheur	296
c2 : Arrêt mesure auto.....	296
c3 : Temporisation retardateur	297
c4 : Extinction du moniteur.....	297
d : Prise de vue/affichage	298
d1 : Signal sonore	298
d2 : Quadrillage dans le viseur.....	298
d3 : Aide	298
d4 : Cadence prise de vue en CL	299
d5 : Nombre de vues maximal	299
d6 : Séquence numérique images.....	300
d7 : Affichage infos prise de vue.....	301
d8 : Éclairage écran de contrôle	302
d9 : Temporisation miroir levé.....	302
d10 : Piles pour MB-D10.....	302
d11 : Ordre d'alimentation.....	304
e : Bracketing/flash	305
e1 : Vitesse de synchro. flash	305
e2 : Vitesse d'obturation flash.....	308
e3 : Contrôle du flash intégré.....	309
e4 : Mode lampe pilote.....	315
e5 : Réglage bracketing auto.	315
e6 : Bracketing auto (mode M)	316
e7 : Sens du bracketing	317
f : Commandes	318
f1: Commutateur 	318
f2 : Bouton central du sélecteur	318
f3 : Sélecteur multidirectionnel	319
f4 : Info. image/visualisation.....	320
f5 : Action commande FUNC.....	320
f6 : Régler commande d'aperçu	324
f7 : Commande AE-L/AF-L	325
f8 : Verr. vitesse & ouverture.....	326
f9 : Perso. molettes commande.....	326
f10 : Commande lâchée + molette.....	328

f11: Carte mémoire absente ?.....	329
f12: Inverser les indicateurs.....	330
Y Menu Configuration : configuration de l'appareil photo	331
Formater la carte	332
Luminosité du moniteur.....	332
Nettoyer le capteur d'image	332
Verrouillage du miroir	332
Mode vidéo	333
HDMI.....	333
Régler la date et l'heure.....	334
Langue (Language)	334
Légende des images	335
Rotation auto. des images	336
Photo de correction poussière.....	337
Infos de l'accumulateur	340
Système comm. sans fil.....	341
Authentification des images.....	342
Informations de copyright.....	343
Enregistrer/charger réglages.....	344
GPS	346
Horizon Virtuel	346
Objectif sans microprocesseur.....	346
Réglage précis AF.....	347
Version du firmware.....	348
☑ Menu Retouche : création de copies retouchées	349
D-Lighting.....	354
Correction des yeux rouges	355
Recadrer	356
Monochrome	357
Filtre	358
Équilibre colorimétrique	358
Superposition des images	359
Comparaison côte à côte	362
☑ Menu personnalisé : création d'un menu personnalisé.....	364
Affichage des réglages récents	368

Objectifs compatibles	370
Flashes optionnels	377
Autres accessoires	385
Entretien de votre appareil photo.....	391
Stockage	391
Nettoyage	391
Filtre passe-bas	392
« Nettoyer maintenant »	392
« Nettoyer au démarrage/arrêt ».....	393
Nettoyage manuel	395
Entretien de l'appareil photo et de l'accumulateur :	
Avertissements.....	398
Dépannage	402
Messages d'erreur	409
Annexe	417
Caractéristiques techniques	428
Index.....	438

Pour votre sécurité

Afin d'éviter d'endommager votre produit Nikon et de vous blesser ou de blesser un tiers, lisez attentivement et intégralement les consignes de sécurité ci-dessous avant d'utiliser votre matériel. Conservez ces consignes de sécurité dans un endroit facilement accessible à tous ceux qui auront à se servir de ce matériel.

Le non-respect des consignes exposées dans cette section peut entraîner certaines conséquences signalées par le symbole suivant :





Cette icône indique les avertissements. Pour éviter toute blessure potentielle, lisez l'ensemble des avertissements avant d'utiliser ce matériel Nikon.

■ AVERTISSEMENTS

Le soleil ne doit pas être intégré à votre cadrage

Lorsque vous photographiez un sujet à contre-jour, veillez à ce que le soleil soit toujours situé entièrement à l'extérieur du cadre. Lorsque la lumière du soleil est proche du cadre ou intégrée à celui-ci, elle est susceptible de se concentrer dans l'objectif et de provoquer un incendie.

 **Ne pas fixer le soleil à travers le viseur**
L'observation du soleil ou de toute autre source lumineuse puissante à travers le viseur peut provoquer des dommages irréversibles de la vision.

 **Utilisation du réglage dioptrique du viseur**
Lorsque vous apposez votre œil au réglage dioptrique du viseur, veillez à ne pas vous mettre accidentellement le doigt dans l'œil.

En cas de dysfonctionnement, mettre immédiatement l'appareil photo hors tension

Si vous remarquez la présence de fumée ou une odeur inhabituelle s'échappant de votre matériel ou de l'adaptateur secteur (disponible séparément), débranchez l'adaptateur secteur et enlevez immédiatement l'accumulateur en évitant de vous brûler. Continuer d'utiliser l'appareil risque d'entraîner des blessures. Une fois l'accumulateur retiré, emportez votre matériel dans un centre Nikon agréé pour le faire contrôler.

Ne pas démonter

Tout contact avec les composants internes du produit peut entraîner des blessures. En cas de dysfonctionnement, seul un technicien qualifié est autorisé à réparer le matériel. Si l'appareil photo venait à se briser suite à une chute ou à un accident, retirez l'accumulateur et/ou l'adaptateur secteur, puis emportez votre matériel dans un centre Nikon agréé pour le faire contrôler.

- ⚠ Ne pas utiliser en présence de substances inflammables**
N'utilisez pas de matériel électronique en présence de gaz inflammable car cela risque de provoquer une explosion ou un incendie.
- ⚠ Conserver hors de portée des enfants**
Le non-respect de cette consigne peut entraîner un risque de blessure.
- ⚠ Ne pas placer la courroie autour du cou d'un enfant**
Placée autour du cou d'un enfant, la courroie de l'appareil photo présente des risques de strangulation.
- ⚠ Respecter les consignes de manipulation des accumulateurs**
En cas de manipulation inappropriée, les accumulateurs peuvent fuir ou exploser. Observez scrupuleusement les consignes suivantes lorsque vous manipulez l'accumulateur avec ce matériel :
- Utilisez uniquement des accumulateurs agréés pour ce matériel.
 - Ne court-circuitez pas et ne démontez pas l'accumulateur.
 - Assurez-vous que le matériel est bien hors tension avant de remplacer l'accumulateur. Si vous utilisez un adaptateur secteur, veillez à ce qu'il soit débranché.
 - Veillez à ne pas insérer l'accumulateur à l'envers.
 - N'exposez pas l'accumulateur aux flammes ni à une chaleur excessive.
 - Évitez tout contact avec l'eau.
- En cas de transport de l'accumulateur, remettez le cache-contacts en place. Ne transportez pas et ne conservez pas l'accumulateur au contact d'objets métalliques comme des colliers ou des épingles à cheveux.
 - Les accumulateurs sont plus susceptibles de fuir lorsqu'ils sont complètement déchargés. Pour éviter d'endommager votre matériel, prenez soin de retirer l'accumulateur dès qu'il est déchargé.
 - Une fois l'accumulateur retiré, remettez le cache-contacts en place et rangez-le à l'abri de la chaleur et de l'humidité.
 - L'accumulateur peut être chaud immédiatement après son utilisation ou en cas d'utilisation prolongée. Avant de le retirer, mettez l'appareil hors tension et attendez que l'accumulateur refroidisse.
 - Cessez immédiatement toute utilisation si vous remarquez une quelconque modification de l'accumulateur, comme une décoloration ou une déformation.

⚠ Respecter les consignes de manipulation du chargeur rapide

- Gardez-le au sec. Le non-respect de cette consigne de sécurité peut provoquer un incendie ou une décharge électrique.
- Éliminez la poussière présente sur les composants métalliques de la prise à l'aide d'un chiffon sec. Une utilisation prolongée peut provoquer un incendie.
- Ne manipulez pas le câble d'alimentation et ne vous approchez pas du chargeur pendant un orage. Le non-respect de cette consigne de sécurité peut provoquer une décharge électrique.
- Veillez à ne pas endommager ou modifier le câble d'alimentation et à ne pas le plier ou tirer énergiquement dessus. Ne le placez pas sous des objets lourds et ne l'exposez pas à la chaleur ou aux flammes. Si l'isolant est endommagé et si les fils sont à nu, présentez le câble d'alimentation à un représentant Nikon agréé pour le faire contrôler. Le non-respect de cette consigne de sécurité peut provoquer un incendie ou une décharge électrique.
- Ne manipulez pas la prise ou le chargeur avec les mains mouillées. Le non-respect de cette consigne de sécurité peut provoquer une décharge électrique.

⚠ Utiliser les câbles appropriés

Lors de la connexion de câbles aux prises d'entrée et de sortie, utilisez uniquement les câbles fournis ou vendus par Nikon à ces fins, conformément aux réglementations liées au produit.

⚠ CD-ROM

Les CD-ROM contenant les logiciels ou les manuels ne doivent pas être lus à l'aide d'un lecteur de CD audio. Cela risquerait d'entraîner une perte de l'audition ou d'endommager votre matériel.

⚠ Utiliser le flash avec précaution

- L'utilisation du flash à proximité immédiate de la peau ou d'autres objets peut provoquer des brûlures.
- L'utilisation du flash à proximité des yeux de votre sujet peut entraîner des troubles visuels temporaires. Soyez particulièrement attentif lorsque vous photographiez des enfants : le flash doit être déclenché à une distance minimale d'un mètre par rapport au sujet.

⚠ Éviter tout contact avec les cristaux liquides

Si le moniteur venait à se briser, veillez à éviter toute blessure provoquée par les bris de verre ainsi que tout contact des cristaux liquides avec la peau, les yeux ou la bouche.

Mentions légales

- Les manuels fournis avec ce produit ne doivent pas être reproduits, transmis, transcrits, stockés dans un système de recherche ou traduits en une langue quelconque, en tout ou en partie, et quels qu'en soient les moyens, sans accord écrit préalable de Nikon.
- Nikon se réserve le droit de modifier à tout moment et sans préavis les caractéristiques des matériels et des logiciels décrits dans ces manuels.
- Nikon décline toute responsabilité pour les dommages provoqués suite à l'utilisation de ce matériel.
- Bien que tous les efforts ont été apportés pour vous fournir des informations précises et complètes dans ces manuels, nous vous saurons gré de porter à l'attention du représentant Nikon de votre pays, toute erreur ou omission ayant pu échapper à notre vigilance (les adresses sont fournies séparément).

Avertissements à l'attention des utilisateurs des États-Unis

Federal Communications Commission (FCC) Radio Frequency Interference Statement

Cet équipement a été testé et trouvé conforme aux limites définies pour les appareils numériques de classe B selon la partie 15 de la réglementation FCC. Ces limites assurent une protection raisonnable contre les interférences dangereuses lorsque l'équipement est utilisé en environnement résidentiel. Cet équipement génère, utilise et peut irradier des radiofréquences qui peuvent, en cas d'une installation et d'une utilisation contraires aux instructions, provoquer des interférences néfastes aux communications radio.

Cependant, il n'existe aucune garantie que ce matériel ne provoquera pas des interférences dans une installation particulière. Si ce matériel provoque effectivement des interférences préjudiciables à la réception radio ou télévisée, ce qui peut être déterminé en l'allumant et en l'éteignant, il est conseillé d'essayer de corriger ces interférences à l'aide de l'une ou de plusieurs des mesures suivantes :

- Réorientez ou repositionnez l'antenne de réception.
- Augmentez la distance séparant l'équipement du récepteur.
- Connectez l'appareil photo à une prise reliée à un circuit différent de celui où est connecté le récepteur.
- Consultez un revendeur ou un technicien radio/télévision spécialisé.



AVERTISSEMENTS

Modifications

Le FCC demande qu'il soit notifié à l'utilisateur que tout changement ou modification sur cet appareil qui n'aurait pas été expressément approuvé par Nikon Corporation peut annuler tout droit à l'utilisateur d'utiliser l'équipement.

Câbles d'interface

Utilisez les câbles d'interface vendus ou fournis par Nikon pour votre appareil photo. L'utilisation d'autres câbles peut faire dépasser les limites de la Classe B Partie 15 du règlement FCC.

Avertissement à l'attention des utilisateurs de Californie

ATTENTION : la manipulation du câble de ce produit peut entraîner des risques d'exposition au plomb, une substance chimique reconnue par l'État de Californie comme un facteur de malformations congénitales ou d'autres dysfonctionnements de l'appareil reproductif. *Lavez-vous soigneusement les mains après toute utilisation.*

Nikon Inc., 1300 Walt Whitman Road, Melville, New York 11747-3064, U.S.A.
Tél. : 631-547-4200

Avertissements à l'attention des utilisateurs du Canada

CAUTION

This Class B digital apparatus complies with Canadian ICES-003.

ATTENTION

Cet appareil numérique de la classe B est conforme à la norme NMB-003 du Canada.

Symbole pour la collecte séparée dans les pays européens

Ce symbole indique que ce produit doit être collecté séparément.

Ce qui suit ne s'applique qu'aux utilisateurs des pays européens :

- Ce produit doit être recueilli séparément dans un point de collecte approprié. Ne le jetez pas avec les ordures ménagères.
- Pour plus d'informations, contactez votre revendeur ou les autorités locales chargées de la gestion des déchets.



Avertissement concernant l'interdiction de copie ou de reproduction

La simple possession de documents copiés numériquement ou reproduits à l'aide d'un scanner, d'un appareil photo numérique ou de tout autre appareil s'avère légalement répréhensible.

• Copies ou reproductions interdites par la loi

Ne copiez pas et ne reproduisez pas des billets de banque, des pièces, des titres ou des bons d'État, même si de telles copies ou reproductions sont estampillées « Spécimen ».

La copie ou la reproduction de billets de banque, de pièces ou de titres circulant à l'étranger est interdite.

Sauf en cas d'autorisation préalable des autorités, toute copie ou reproduction de timbres ou cartes postales inutilisés et émis par ces mêmes autorités est strictement interdite.

Toute copie ou reproduction de timbres émis par les autorités et de documents certifiés, stipulés par la loi est interdite.

• Avertissements concernant certaines copies et reproductions

Le gouvernement a publié certains avertissements concernant la copie ou la reproduction des titres émis par des entreprises privées (actions, billets, chèques, bons cadeaux, etc.), des titres de transport ou des coupons, sauf en cas de nécessité d'un nombre restreint de copies pour les activités d'une entreprise. De même, ne copiez pas et ne reproduisez pas des passeports émis par l'État, des permis émis par des organismes publics et des groupes privés, des cartes d'identité, et des tickets tels que des passes ou des tickets restaurant.

• Conformité aux mentions légales et droits d'auteur

Toute copie ou reproduction d'œuvres et créations déposées (livres, musique, peintures, gravures, cartes, dessins, films et photos) fait l'objet de lois nationales et internationales sur les droits d'auteur. N'utilisez en aucun cas ce matériel pour réaliser des reproductions illégales ou pour enfreindre les lois sur les droits d'auteur.

Élimination des périphériques de stockage des données

Veillez remarquer que la suppression des images ou le formatage des cartes mémoire ou d'autres périphériques de stockage des données n'élimine pas totalement les données d'images originales. Ainsi, les fichiers supprimés de certains périphériques de stockage peuvent parfois être récupérés à l'aide de logiciels disponibles sur le marché. Ceci peut déboucher sur une utilisation malveillante de données personnelles. Assurer la protection des données personnelles relève de la responsabilité de l'utilisateur.

Avant l'élimination d'un périphérique de stockage des données ou son transfert à un tiers, supprimez-en toutes les données à l'aide d'un logiciel d'élimination disponible sur le marché ou formatez ce même périphérique, puis remplissez-le complètement d'images ne contenant aucune information privée (par exemple, des photos d'un ciel vide). Veillez également à remplacer toute image sélectionnée pour un pré-réglage manuel. Prenez des précautions pour éviter de vous blesser lors de la destruction physique de votre périphérique de stockage des données.

Utiliser exclusivement des accessoires électroniques Nikon

Les appareils photo Nikon répondent à des standards de fabrication très élevés et contiennent des circuits internes complexes. Seuls les accessoires de marque Nikon (y compris les chargeurs d'accumulateur, les accumulateurs, les adaptateurs secteur et les accessoires de flash) et certifiés par Nikon pour un usage spécifique avec cet appareil photo numérique Nikon sont conçus et éprouvés pour fonctionner avec ces circuits internes de manière optimale et exempte de tout risque.

L'utilisation d'accessoires électroniques autres que Nikon risque d'endommager l'appareil photo et d'annuler les conditions de votre garantie Nikon. L'usage d'accumulateurs Li-ion rechargeables d'une autre marque, ne portant pas le sceau holographique Nikon (voir ci-contre), peut entraîner des dysfonctionnements de l'appareil photo ou risque de provoquer une surchauffe, combustion, bris ou fuite des accumulateurs.

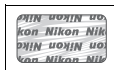

Pour en savoir plus sur les accessoires de marque Nikon, renseignez-vous auprès d'un revendeur agréé Nikon.

Avant de prendre des photos importantes

Avant tout événement photographique important (comme un mariage ou un voyage), faites des essais avec votre appareil photo pour vous assurer qu'il fonctionne normalement. Nikon ne peut être tenu responsable des dommages ou pertes de profit provenant d'un dysfonctionnement de l'appareil photo.

Formation permanente

En tant que partie intégrante de l'engagement « Formation permanente » de Nikon relatif au support technique et à l'éducation continue, des informations continuellement mises à jour sont disponibles en ligne sur les sites suivants :

- Pour les utilisateurs résidant aux États-Unis : [**http://www.nikonusa.com/**](http://www.nikonusa.com/)
- Pour les utilisateurs résidant en Europe et en Afrique :
[**http://www.europe-nikon.com/support**](http://www.europe-nikon.com/support)
- Pour les utilisateurs résidant en Asie, en Océanie et au Moyen-Orient :
[**http://www.nikon-asia.com/**](http://www.nikon-asia.com/)

Visitez régulièrement ces sites pour vous tenir informé des dernières informations produit, des astuces, des réponses aux forums de questions et des conseils d'ordre général sur la photographie numérique. Des informations supplémentaires sont aussi disponibles auprès de votre représentant Nikon. Utilisez l'URL suivante pour obtenir la liste des contacts : [**http://imaging.nikon.com/**](http://imaging.nikon.com/)



Introduction



Ce chapitre traite des éléments que vous devez connaître avant d'utiliser l'appareil photo, notamment le nom des différents composants de l'appareil.

Présentation	p. 2
Familiarisation avec l'appareil photo	p. 3
Boîtier de l'appareil photo.....	p. 3
Écran de contrôle.....	p. 8
Affichage du viseur	p. 10
Affichage des informations de prise de vue	p. 12
Molettes de commande	p. 16
Guide de démarrage rapide	p. 22

Présentation

Nous vous remercions d'avoir acheté cet appareil photo reflex numérique Nikon à objectif interchangeable. Veuillez à lire attentivement toutes les instructions afin d'utiliser au mieux l'appareil photo et gardez-les toujours à la disposition de tous ceux qui auront à se servir de votre appareil.



✔ Utilisez exclusivement des accessoires de marque Nikon.

Seuls les accessoires de marque Nikon et certifiés par Nikon pour un usage spécifique avec votre appareil photo numérique Nikon sont conçus et éprouvés pour un fonctionnement optimal et exempt de tout risque. L'UTILISATION D'ACCESSOIRES AUTRES QUE NIKON RISQUE D'ENDOMMAGER VOTRE APPAREIL PHOTO ET D'ANNULER LES CONDITIONS DE VOTRE GARANTIE NIKON.

✔ Révision de votre appareil photo et des accessoires

Cet appareil photo est un appareil de précision qui nécessite d'être révisé régulièrement. Nikon recommande de le faire vérifier par un représentant ou un centre de maintenance agréé Nikon une fois par an ou tous les deux ans et de le faire réviser complètement une fois tous les trois à cinq ans (ces services sont payants). Ces révisions sont d'autant plus importantes si vous utilisez votre appareil photo à titre professionnel. Lorsque vous laissez votre appareil photo en révision, nous vous conseillons de joindre tous les accessoires régulièrement utilisés avec celui-ci, comme les objectifs et les flashes optionnels.



Familiarisation avec l'appareil photo

Prenez le temps de vous familiariser avec les commandes et les affichages de votre appareil photo. Il peut s'avérer pratique de marquer cette section afin de pouvoir la consulter si nécessaire au cours de la lecture de ce manuel.

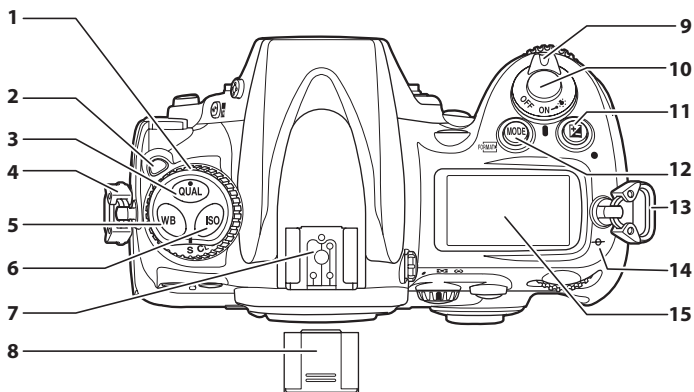

Boîtier de l'appareil photo



- | | | | | | |
|---|--|---------------|----|---|--------|
| 1 | Sélecteur du mode de déclenchement | 85 | 8 | Voilet de la griffe flash BS-1 | 377 |
| 2 | Déverrouillage du sélecteur de mode de déclenchement | 85 | 9 | Commutateur marche-arrêt | 46 |
| 3 | Commande QUAL (qualité/taille d'image) | 65, 70 | 10 | Déclencheur | 53, 54 |
| 4 | Commande de réinitialisation par deux commandes | 196 | 11 | Commande  (correction de l'exposition) | 128 |
| 5 | Commande WB (balance des blancs) | 141, 146, 147 | | Commande de réinitialisation par deux commandes | 196 |
| 6 | Commande ISO (sensibilité ISO) ... | 106 | 12 | Commande MODE (mode d'exposition) | 115 |
| 7 | Griffe flash (pour flash optionnel)..... | 384 | | Commande  (formatage)..... | 43 |
| | | | 13 | Œillet pour courroie d'appareil photo..... | 21 |
| | | | 14 | Repère de plan focal (∞)..... | 82 |
| | | | 15 | Écran de contrôle..... | 8 |

Boîtier de l'appareil photo (suite)

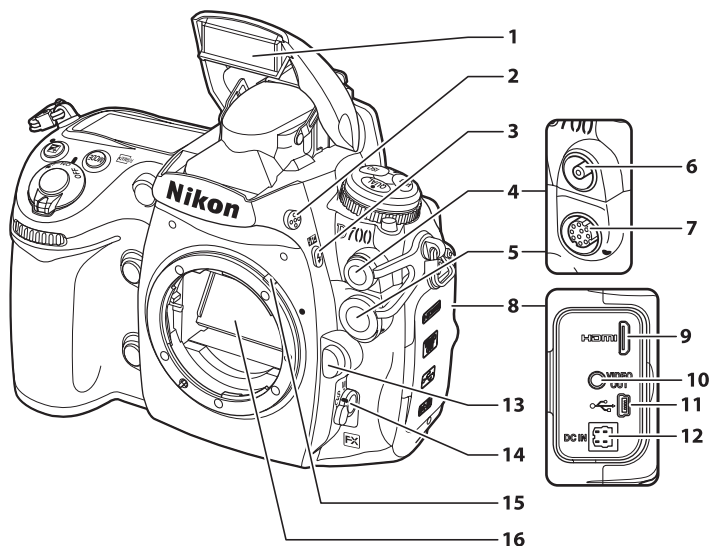

- | | |
|--|---|
| 1 Flash intégré 185 | 8 Volet des connecteurs ... 240, 255 |
| 2 Commande d'ouverture du flash..... 185 | 9 Connecteur HDMI à mini broches.....257 |
| 3 Commande (Mode de flash) 185 | 10 Connecteur vidéo.....255 |
| Commande (correction du flash)..... 190 | 11 Port USB..... 240, 245 |
| 4 Cache de la prise synchro flash..... 384 | 12 Prise d'alimentation secteur pour adaptateur secteur optionnel EH-5a ou EH-5385 |
| 5 Cache de la prise télécommande à dix broches.....213, 389 | 13 Commande de déverrouillage de l'objectif37 |
| 6 Prise synchro flash 384 | 14 Sélecteur du mode de mise au point 72, 81 |
| 7 Prise télécommande à dix broches.....213, 389 | 15 Levier de couplage photométrique.....430 |
| | 16 Miroir..... 89, 104, 395 |

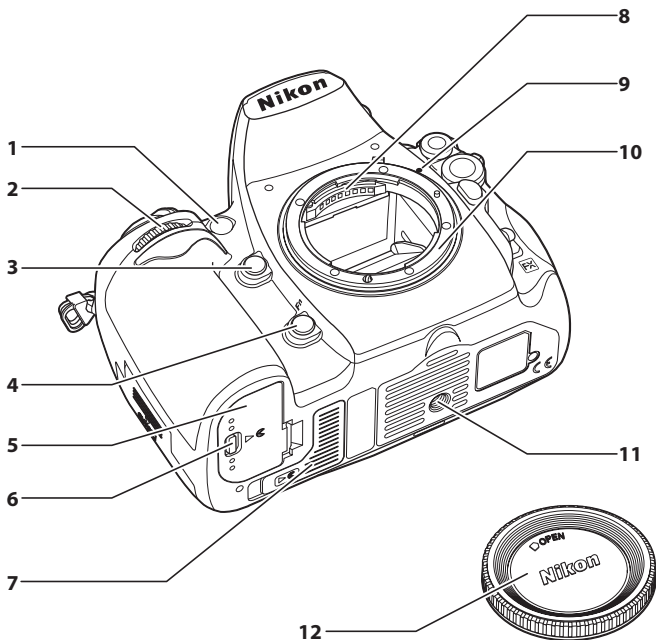

- 1** Illuminateur d'assistance AF 290
- Témoin du retardateur 103
- Témoin d'atténuation des yeux rouges..... 188
- 2** Molette secondaire 16
- 3** Commande d'aperçu de profondeur de champ... 115, 324
- 4** Commande **Fn**.... 131, 135, 193, 320
- 5** Volet du logement pour accumulateur 34

- 6** Loquet du volet du logement pour accumulateur 34
- 7** Cache-contacts pour la poignée-alimentation optionnelle MB-D10 385
- 8** Contacts électriques CPU
- 9** Repère de montage 36
- 10** Monture d'objectif 82
- 11** Filetage pour fixation sur pied
- 12** Bouchon de boîtier 388



Boîtier de l'appareil photo (suite)

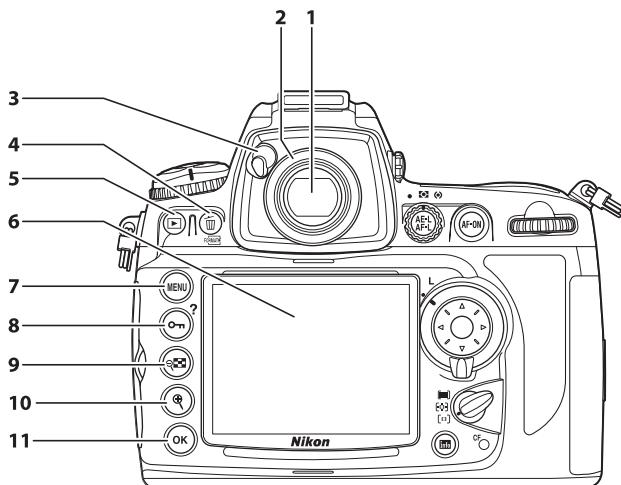

- | | | | |
|--|-------------|---|---------------------|
| 1 Viseur | 45 | 7 Commande MENU (menu) |26, 259 |
| 2 Oculaire du viseur | 45 | 8 Commande Ⓜ (protéger) ... | 235 |
| 3 Levier d'obturation de l'oculaire | 45 | Commande ? (aide) | 31 |
| 4 Commande ☒ (effacer) ... | 56, 236 | 9 Commande ⓧ (imagerie/ | fonction loupe zoom |
| Commande FORMAT (formatage) ... | 43 | arrière) | 232 |
| 5 Commande ▶ (visualisation) | 55, 218 | 10 Commande ⓧ (fonction loupe | zoom avant) |
| 6 Moniteur | 55, 89, 218 | 11 Commande Ⓞ (OK) | 30 |

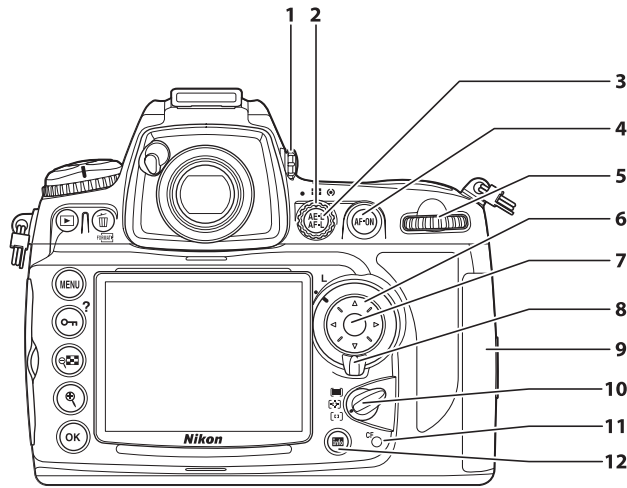

- | | |
|---|--|
| <p>1 Réglage dioptrique45</p> <p>2 Sélecteur du système de mesure 113</p> <p>3 Commande de mémorisation AE/AF $\overset{AE-L}{\text{AF-L}}$ 78, 79, 325</p> <p>4 Commande AF-ON (AF-ON)73, 96</p> <p>5 Molette de commande principale..... 16</p> <p>6 Sélecteur multidirectionnel28</p> <p>7 Centre du sélecteur multidirectionnel28</p> | <p>8 Loquet de verrouillage du sélecteur de mise au point..... 76</p> <p>9 Volet du logement pour carte mémoire 41</p> <p>10 Sélecteur du mode de zone AF..... 74</p> <p>11 Voyant d'accès à la carte mémoire42, 54</p> <p>12 Commande Info (affichage simplifié des réglages/ informations)..... 12</p> |
|---|--|

Écran de contrôle

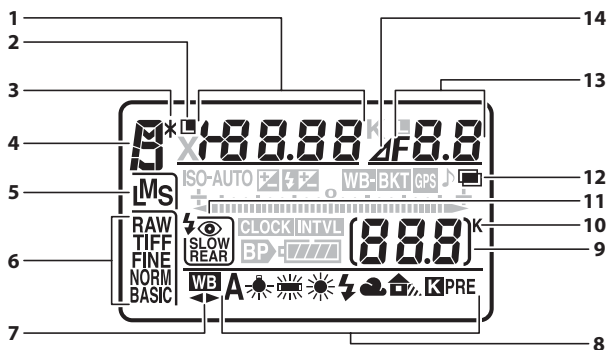

- | | |
|---|--|
| <p>1 Vitesse d'obturation..... 118, 121
 Valeur de correction de l'exposition 128
 Valeur de correction du flash ... 190
 Sensibilité ISO 106
 Réglage précis de la balance des blancs..... 146
 Température de couleur 147
 Numéro de blanc mesuré..... 157
 Nombre de prises de vue par séquence de bracketing de l'exposition et du flash 131
 Nombre de prises de vue par séquence de bracketing de la balance des blancs..... 135
 Nombre d'intervalles pour la photographie en mode intervallomètre..... 206
 Focale (objectifs sans microprocesseur)..... 212</p> | <p>3 Indicateur de décalage du programme..... 117
 4 Mode d'exposition 114
 5 Taille d'image70
 6 Qualité d'image65
 7 Indicateur de réglage précis de la balance des blancs 146
 8 Balance des blancs 140
 9 Nombre de vues restantes47
 Nombre de prises de vue restantes avant saturation de la mémoire tampon.....87
 Indicateur du mode d'acquisition 239
 Indicateur d'enregistrement de blanc mesuré..... 151
 Numéro d'objectif manuel212
 10 « K » (indique que la mémoire est suffisante pour contenir plus de 1000 vues)47
 11 Mode de flash185
 12 Indicateur de surimpression.... 200</p> |
| <p>2 Icône de verrouillage vitesse... 326</p> | |

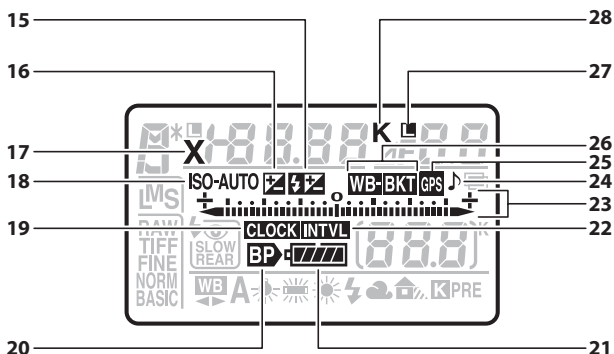

- | | |
|---|--|
| <p>13 Ouverture (valeur d'ouverture) 119, 121</p> <p>Ouverture (nombre d'arrêts) 120, 373</p> <p>Incrément du bracketing de l'exposition et du flash 132</p> <p>Incrément du bracketing de la balance des blancs 136</p> <p>Nombre de prises de vue par intervalle 206</p> <p>Ouverture maximale (objectifs sans microprocesseur) 212</p> <p>14 Indicateur d'arrêt d'ouverture 120, 373</p> <p>15 Indicateur de correction du flash... 190</p> <p>16 Indicateur de correction de l'exposition 128</p> <p>17 Indicateur de synchronisation du flash 305</p> <p>18 Indicateur de sensibilité ISO 106</p> <p>Indicateur de contrôle auto sensibilité ISO 108</p> <p>19 Indicateur « Horloge non réglée » 40, 410</p> | <p>20 Indicateur de l'accumulateur MB-D10 304</p> <p>21 Indicateur de l'accumulateur 46</p> <p>22 Indicateur du mode intervallo 206</p> <p>23 Indicateur analogique de l'état d'exposition 123</p> <p>Correction de l'exposition 128</p> <p>Indicateur d'avancement du bracketing de l'exposition et du flash 131</p> <p>Indicateur d'avancement du bracketing de la balance des blancs 135</p> <p>Indicateur d'inclinaison 322</p> <p>24 Indicateur sonore 298</p> <p>25 Indicateur de connexion à un GPS 214</p> <p>26 Indicateur du bracketing de l'exposition et du flash 131</p> <p>Indicateur de bracketing de la balance des blancs 135</p> <p>27 Icône de verrouillage ouverture 326</p> <p>28 Indicateur de température de couleur 147</p> |
|---|--|



Affichage du viseur

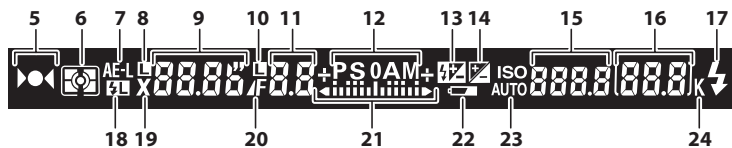
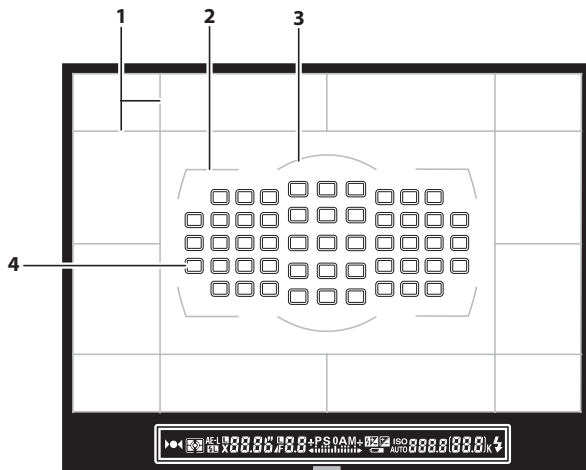

1	Quadrillage (affiché lorsque Activé a été sélectionné pour le Réglage personnalisé d2 ; Ne s'affiche pas lorsque l'option Format DX (16 x 24) est sélectionnée pour Zone d'image ; p. 58).....	298
2	Délimiteurs de zone AF	45, 94
3	Cercle de référence de 12 mm pour la mesure pondérée centrale	112
4	Points AF	76, 289
5	Indicateur de mise au point.....	53, 82
6	Mesure.....	112
7	Mémorisation de l'exposition auto	126
8	Icône de verrouillage vitesse	326
9	Vitesse d'obturation.....	118, 121
10	Icône de verrouillage ouverture.....	326
11	Ouverture (valeur d'ouverture).....	119, 121
	Ouverture (nombre d'arrêts)	120, 373
12	Mode d'exposition	114
13	Indicateur de correction du flash	190
14	Indicateur de correction d'exposition.....	128
15	Sensibilité ISO	106
16	Nombre de vues restantes	47
	Nombre de prises de vue restantes avant saturation de la mémoire tampon	53, 87
	Indicateur d'enregistrement de la balance des blancs	151
	Valeur de correction de l'exposition.....	128
	Valeur de correction du flash	190
17	Témoin de disponibilité du flash	185
18	Indicateur de mémorisation FV.....	193
19	Indicateur de synchronisation du flash	305
20	Indicateur d'arrêt d'ouverture.....	120
21	Indicateur analogique de l'état d'exposition	123
	Affichage de la correction de l'exposition	128
	Indicateur d'inclinaison	322
22	Indicateur de l'accumulateur	46
23	Indicateur de sensibilité ISO	108
24	« K » (indique que la mémoire est suffisante pour contenir plus de 1000 vues)	47

Pas d'accumulateur

Si l'accumulateur est totalement déchargé ou si aucun accumulateur n'est inséré dans l'appareil photo, l'affichage dans le viseur disparaît progressivement. Ce phénomène est normal et ne constitue pas un dysfonctionnement. Il redevient normal après l'insertion d'un accumulateur totalement rechargé.

Affichages du viseur et de l'écran de contrôle

La luminosité de l'affichage de l'écran de contrôle et du viseur varie en fonction de la température. De plus, les temps de réponse sont susceptibles d'être un peu plus longs à basse température. Ce phénomène est normal et ne constitue pas un dysfonctionnement.



Affichage des informations de prise de vue



Les informations de prise de vue, notamment la vitesse d'obturation, l'ouverture, le nombre de vues restantes, la capacité de la mémoire tampon et le mode de zone AF s'affichent sur le moniteur lorsque vous appuyez sur la commande **info**.

Appuyez à nouveau sur la commande **info** pour changer les paramètres sélectionnés (p. 15). Pour effacer les informations de prise de vue du moniteur, appuyez une troisième fois sur la commande **info** ou appuyez à mi-course sur le déclencheur. Par défaut, si aucune opération n'est effectuée au bout de 10 secondes environ, le moniteur s'éteint automatiquement.

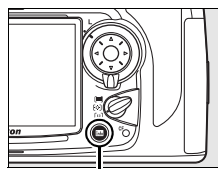

Commande **info**

Informations complémentaires

Pour plus d'informations sur la procédure de sélection de la période pendant laquelle le moniteur reste actif, reportez-vous au réglage personnalisé c4 (**Extinction du moniteur**, p. 297). Pour plus d'informations sur le changement de la couleur des caractères de l'affichage des informations de prise de vue, reportez-vous au réglage personnalisé d7 (**Affichage infos prise de vue**, p. 301).

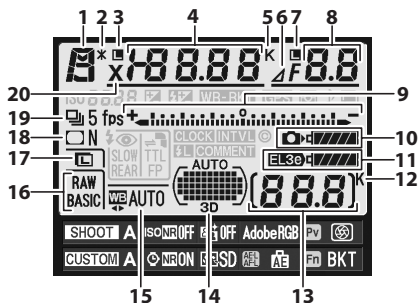

1 Mode d'exposition	114	10 Indicateur de charge de l'accumulateur	46
2 Indicateur de décalage du programme.....	117	11 Affichage du type de piles pour MB-D10.....	304
3 Icône de verrouillage vitesse	326	Indicateur des piles du MB-D10....	303
4 Vitesse d'obturation.....	118, 121	12 « K » (indique que la mémoire est suffisante pour contenir plus de 1000 vues)	47
Valeur de correction de l'exposition	128	13 Nombre de vues restantes	87
Valeur de correction du flash	190	Numéro d'objectif manuel	212
Nombre de prises de vue par séquence de bracketing	131, 135	14 Indicateur de zone AF automatique	75
Focale (objectifs sans microprocesseur).....	212	Indicateur de points AF	76
Température de couleur	147	Indicateur de mode de zone AF	75
5 Indicateur de température de couleur	147	Indicateur de suivi 3D.....	75, 286
6 Indicateur d'arrêt d'ouverture.....	120, 373	15 Balance des blancs	140
7 Icône de verrouillage ouverture... ..	326	Indicateur de réglage précis de la balance des blancs	146
8 Ouverture (valeur d'ouverture)	119, 121	16 Qualité d'image	64
Ouverture (nombre d'arrêts).....	120, 373	17 Taille d'image	69
Incrément du bracketing	132, 136	18 Contrôle du vignetage.....	276
Ouverture maximale (objectifs sans microprocesseur).....	212	19 Indicateur du mode de déclenchement (vue par vue/ continu)	84
9 Indicateur analogique de l'état d'exposition	123	Cadence de prise de vue en continu	87
Correction de l'exposition.....	128	20 Indicateur de synchronisation du flash	305
Indicateur d'avancement du bracketing	131, 135		

Affichage des informations de prise de vue (suite)

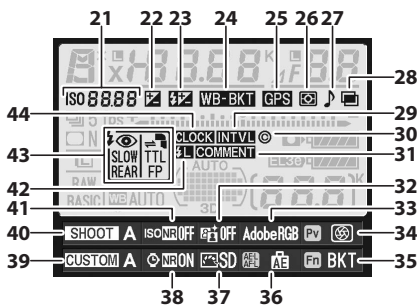

- | | |
|--|--|
| <p>21 Indicateur de sensibilité ISO 106
Indicateur de sensibilité ISO auto 108</p> <p>22 Indicateur de correction d'exposition 128</p> <p>23 Indicateur de correction du flash 190</p> <p>24 Indicateur du bracketing de l'exposition et du flash 131
Indicateur de bracketing de la balance des blancs 135</p> <p>25 Indicateur de connexion à un GPS 214</p> <p>26 Mesure 112</p> <p>27 Indicateur sonore 298</p> <p>28 Indicateur de surimpression... 200</p> <p>29 Indicateur du mode intervallo-mètre 206</p> <p>30 Indicateur d'informations de copyright 343</p> <p>31 Indicateur de légende des images 335</p> <p>32 Indicateur de D-Lighting actif... 180</p> <p>33 Indicateur d'espace colorimétrique 181</p> | <p>34 Attribution de la commande d'aperçu de profondeur de champ 324</p> <p>35 Attribution de la commande Fn 320</p> <p>36 Attribution de la commande AE-L/AF-L 325</p> <p>37 Indicateur d'optimisation d'image 163</p> <p>38 Indicateur de réduction du bruit en cas d'exposition prolongée 277</p> <p>39 Jeux de réglages personnalisés 282</p> <p>40 Jeux de réglages prise de vue 269</p> <p>41 Indicateur de réduction du bruit ISO 278</p> <p>42 Indicateur de mémorisation FV 193</p> <p>43 Mode de flash 185, 189</p> <p>44 Indicateur « Horloge non réglée » 40, 410</p> |
|--|--|

■ Affichage simplifié des réglages

Pour modifier les réglages des éléments indiqués ci-dessous, appuyez sur la commande **Info** de l'affichage des informations de prise de vue. Mettez les éléments en surbrillance à l'aide du sélecteur multidirectionnel et appuyez sur **OK** pour afficher le menu de l'élément mis en surbrillance.

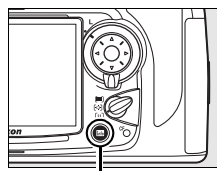

Commande **Info**

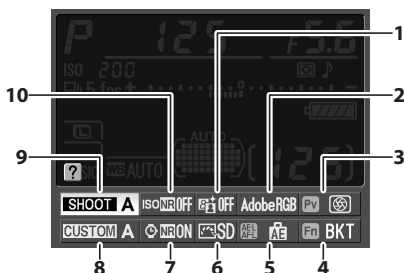

1 D-Lighting actif 180	6 Optimisation d'image 162
2 Espace colorimétrique 181	7 Réduction du bruit en cas d'exposition prolongée 277
3 Attribution de la commande d'aperçu de profondeur de champ 324	8 Jeux de réglages personnalisés 282
4 Attribution de la commande Fn 320	9 Jeux de réglages prise de vue 269
5 Attribution de la commande AE-L/AF-L 325	10 Réduction du bruit ISO 278

🔪 Visualisation des attributions des commandes

Les icônes **Pv**, **Fn** et **AE-L/AF-L** indiquent la fonction de «solicitation de commande» (p. 320) effectuée respectivement par la commande d'aperçu de la profondeur de champ, la commande **Fn** et la commande **AE-L/AF-L**. Les fonctions de «commande + molettes» (p. 323) sont indiquées par les icônes **Pv**, **Fn** et **AE-L/AF-L**. Si des fonctions séparées ont été attribuées à sollicitation de commande et à commande + molettes, l'attribution la plus récente peut être vue en appuyant sur la commande **Q**.

Molettes de commande

Les molettes de commande principale et secondaire s'utilisent indépendamment ou conjointement avec d'autres commandes pour effectuer de nombreux réglages.

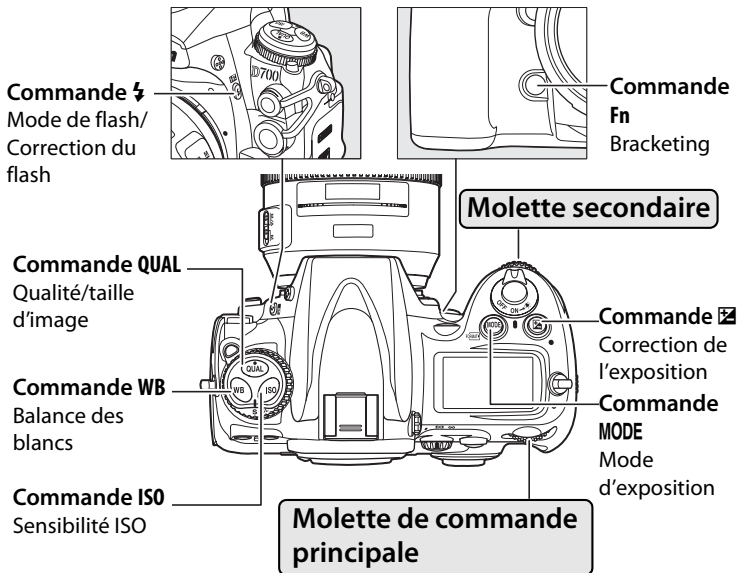

■ ■ Qualité et taille d'image

Appuyez sur la commande **QUAL** et actionnez les molettes de commande.

Régler la qualité d'image (p. 65)

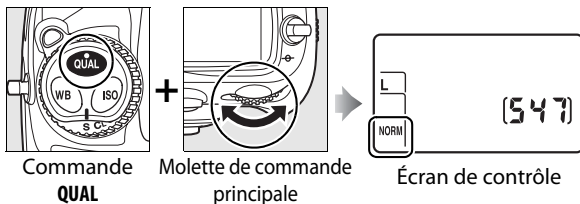

Choisir une taille d'image (p. 70)

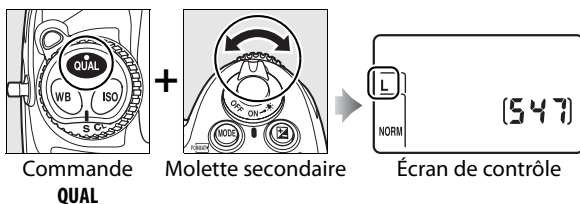

■ ■ Sensibilité ISO

Appuyez sur la commande **ISO** et actionnez la molette de commande principale.

Régler la sensibilité (p. 106)

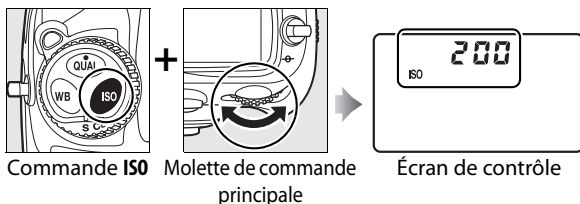

■ Exposition

Appuyez sur la commande **MODE** et actionnez la molette de commande principale pour choisir le mode d'exposition.

Choisir le mode d'exposition
(p. 114)

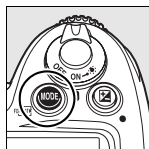

Commande
MODE

+

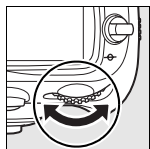

Molette de commande
principale

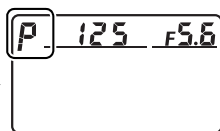

Écran de contrôle

Utilisez les molettes de commande pour régler l'exposition.

Choisir une combinaison d'ouverture et de vitesse d'obturation (mode d'exposition P ; p. 117)

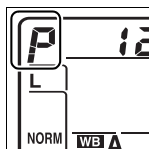

Mode d'exposition **P**

+

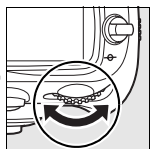

Molette de commande principale

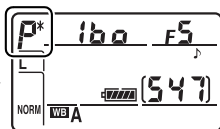

Écran de contrôle

Choisir une vitesse d'obturation (mode d'exposition S ou M ; pp. 118, 121)

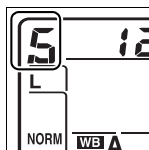

Mode d'exposition **S** ou **M**

+

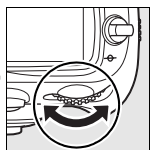

Molette de commande principale

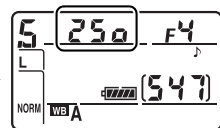

Écran de contrôle

Choisir une ouverture (mode d'exposition A ou M ; pp. 119, 121)

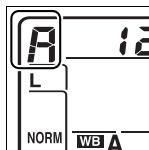

Mode d'exposition **A** ou **M**

+

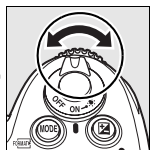

Molette secondaire

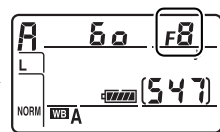

Écran de contrôle

Régler la correction de l'exposition (p. 128)

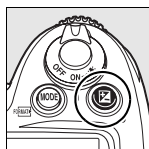

Commande **Fn**

+

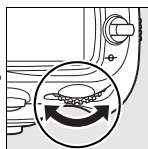

Molette de commande principale

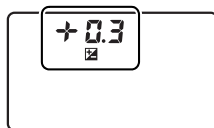

Écran de contrôle

Activer ou annuler le bracketing/ sélectionner le nombre de prises de vue pour la séquence de bracketing (pp. 131, 134)

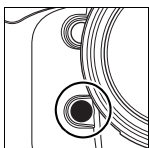

Commande **Fn**

+

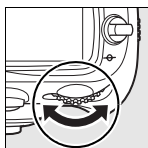

Molette de commande principale

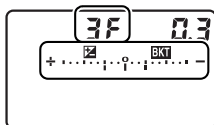

Écran de contrôle

Sélectionner un incrément d'exposition de bracketing (p. 132)

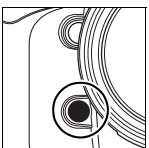

Commande **Fn**

+

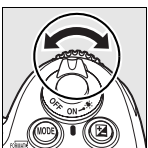

Molette secondaire

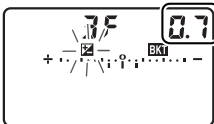

Écran de contrôle

Commande Fn

En fonction de l'option sélectionnée pour le réglage personnalisé f5 (**Action commande FUNC.**, p. 320), vous pouvez utiliser la commande **Fn** et les molettes de commande pour régler les paramètres de bracketing (option par défaut), choisir la zone d'image, verrouiller la vitesse d'obturation et l'ouverture, sélectionner la vitesse d'obturation et l'ouverture par incrément de 1 IL, choisir des données d'objectif pré-définies pour les objectifs sans microprocesseur ou sélectionner AF dynamique.

Commandes d'aperçu de profondeur de champ et AE-L/AF-L

En fonction des options sélectionnées pour les réglages personnalisés f6 (**Régler commande d'aperçu**, p. 324) et f7 (**Commande AE-L/AF-L**, p. 325), vous pouvez utiliser les commandes d'aperçu de profondeur de champ et **AE-L/AF-L** avec les molettes pour exécuter les mêmes fonctions qu'avec la commande **Fn**.



Balance des blancs

Appuyez sur la commande **WB** et actionnez les molettes de commande.

Choisir un réglage de balance des blancs (p. 141)

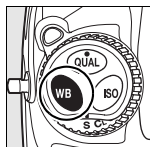

Commande **WB**

+

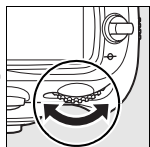

Molette de commande principale

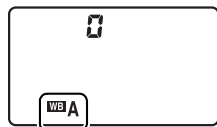

Écran de contrôle

Régler avec précision la balance des blancs (p. 146), définir la température de couleur (p. 147) ou choisir un blanc mesuré (p. 157)

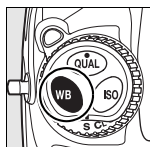

Commande **WB**

+

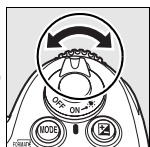

Molette secondaire

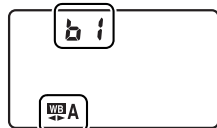

Écran de contrôle

Réglages du flash

Appuyez sur la commande **⚡** et actionnez les molettes de commande.

Choisir un mode de flash (p. 185)

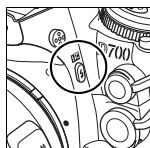

Commande **⚡**

+

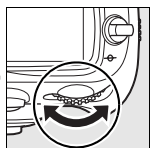

Molette de commande principale

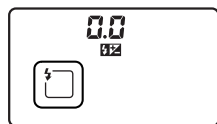

Écran de contrôle

Régler la correction du flash (p. 190)

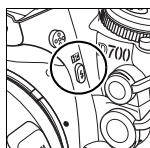

Commande **⚡**

+

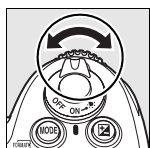

Molette secondaire

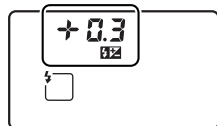

Écran de contrôle

Fixation de la courroie de l'appareil photo AN-D700

Fixez la courroie aux deux œillets situés sur le boîtier de l'appareil photo comme indiqué ci-dessous.

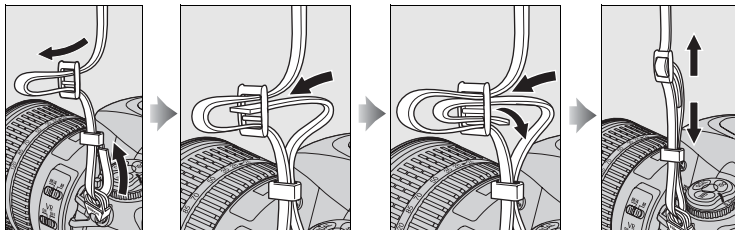

Protège-moniteur BM-9

Une protection en plastique transparent est fournie avec l'appareil photo afin de vous permettre de garder le moniteur propre et de le protéger lorsque vous n'utilisez pas l'appareil. Pour mettre en place le protège-moniteur, insérez la partie saillante située en haut de la pièce dans la fente réservée à cet effet au-dessus du moniteur de l'appareil photo (①) et appuyez sur la partie inférieure du protège-moniteur jusqu'à ce qu'il s'enclenche (②).

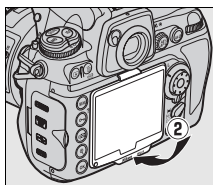
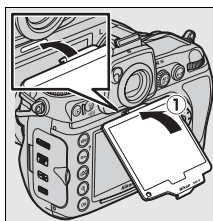

Pour retirer la protection, tenez fermement l'appareil photo et tirez avec précaution la pièce par sa partie inférieure jusqu'à la faire ressortir de son emplacement, comme indiqué ci-contre.

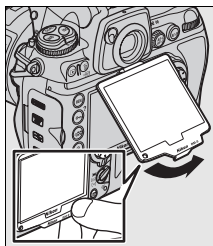

Guide de démarrage rapide

Suivez ces étapes pour commencer à utiliser votre appareil photo immédiatement.

1 Rechargez l'accumulateur (p. 32).

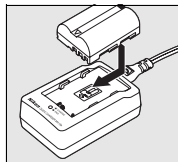

2 Insérez l'accumulateur dans son logement (p. 34).

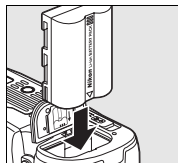

3 Montez un objectif (p. 36).

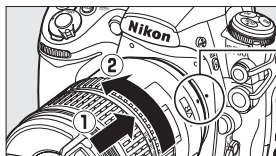

Repère de montage

4 Insérez une carte mémoire (p. 41).

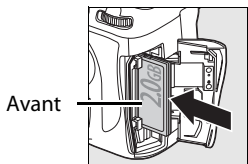

5 Mettez l'appareil photo sous tension (p. 46).

Pour plus d'informations sur le paramétrage de la langue et de l'horloge, reportez-vous à la page 38. Pour le réglage de la netteté du viseur, reportez-vous à la page 45.

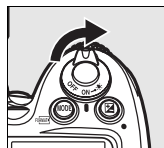

6 Vérifiez les réglages de l'appareil photo (pp. 46, 49).

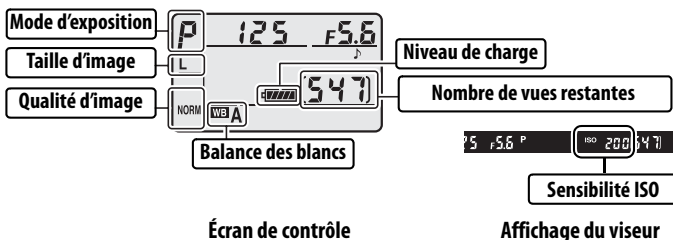

7 Sélectionnez le mode autofocus ponctuel (pp. 51, 72).

Positionnez le sélecteur du mode de mise au point sur S (autofocus ponctuel).

8 Faites la mise au point et déclenchez (pp. 53, 54).

Appuyez sur le déclencheur à mi-course pour effectuer la mise au point, puis appuyez sur le déclencheur jusqu'en fin de course pour prendre la photo.



Indicateur de mise au point

9 Affichez la photo (p. 55).

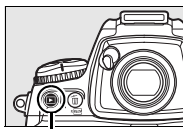

Commande ▶



10 Supprimez les photos que vous ne souhaitez pas conserver (p. 56).

Pour effacer la photo actuelle, appuyez deux fois sur la commande .

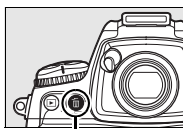

Commande 







Cours



Cette section explique comment utiliser les menus de l'appareil photo, comment préparer celui-ci avant de l'utiliser et comment prendre vos premières photos et les visualiser.

Menus de l'appareil photo	p. 26
Utilisation des menus de l'appareil photo.....	p. 28
Aide.....	p. 31
Premiers pas	p. 32
Charge de l'accumulateur	p. 32
Insertion de l'accumulateur	p. 34
Montage d'un objectif	p. 36
Réglages de base	p. 38
Insertion d'une carte mémoire	p. 41
Réglage de la netteté du viseur.....	p. 45
Notions fondamentales de prise de vue et de visualisation	p. 46

Menus de l'appareil photo

La plupart des options de prise de vue, de visualisation et de configuration sont accessibles depuis les menus de l'appareil photo. Pour afficher les menus, appuyez sur la commande MENU.

Commande MENU

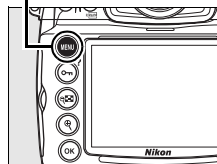

Onglets

Choisissez l'un des menus : Visualisation, Prise de vue, Réglages personnalisés, Configuration, Retouche et Menu personnalisé (voir page suivante).

La barre coulissante indique la position dans le menu sélectionné.









Les réglages actuels sont illustrés par une icône.

?
Si l'icône « ? » est affichée, une aide concernant la rubrique active peut être visualisée en appuyant sur la commande **OK (?)** (p. 31).

Options du menu
Options du menu sélectionné.

■ ■ Menus

Les menus suivants sont disponibles :

Menu	Description
 Visualisation	Permet de définir les réglages de visualisation et de gérer vos photos (p. 260).
 Prise de vue	Permet de définir les réglages de prise de vue (p. 268).
 Réglages personnalisés	Permet de personnaliser les réglages de l'appareil photo (p. 280).
 Configuration	Permet de formater les cartes mémoire et de procéder à la configuration de base de l'appareil photo (p. 331).
 Retouche	Permet de créer des copies retouchées de photos existantes (p. 349).
 Menu personnalisé	Permet de créer un menu d'options personnalisées (p. 364). Si vous le désirez, un menu des réglages utilisés récemment peut également être affiché à la place de Menu personnalisé (p. 368).



Utilisation des menus de l'appareil photo

■ Commandes des menus

Le sélecteur multidirectionnel et la commande **OK** permettent de naviguer dans les différents menus.

Sélecteur multidirectionnel

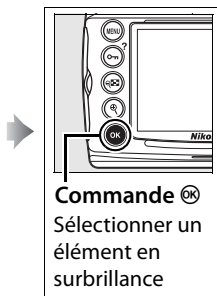
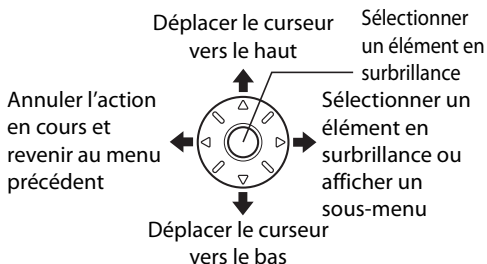

■ Navigation dans les menus

Pour naviguer dans les menus, suivez la procédure décrite ci-dessous.

1 Affichez les menus.

Appuyez sur la commande **MENU** pour afficher les menus.

Commande **MENU**

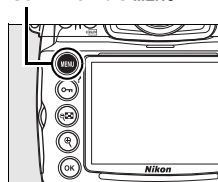

2 Mettez en surbrillance l'icône du menu sélectionné.

Appuyez sur **◀** pour mettre en surbrillance l'icône du menu sélectionné.



3 Sélectionnez un menu.

Appuyez sur ▲ ou sur ▼ pour sélectionner le menu désiré.

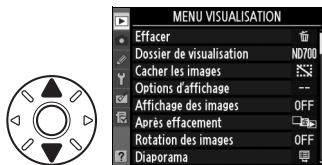

4 Placez le curseur dans le menu sélectionné.

Appuyez sur ► pour placer le curseur dans le menu sélectionné.



5 Mettez en surbrillance une rubrique du menu.

Appuyez sur ▲ ou sur ▼ pour mettre en surbrillance une rubrique du menu.



6 Affichez les options.

Appuyez sur ► pour afficher les options de l'élément sélectionné.



7 Sélectionnez une option.

Appuyez sur ▲ ou sur ▼ pour mettre en surbrillance une option.



8 Sélectionnez l'élément en surbrillance.

Appuyez sur **OK** pour sélectionner l'élément en surbrillance. Pour quitter sans sélectionner d'élément, appuyez sur la commande **MENU**.

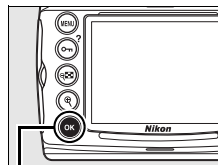

Commande **OK**





Remarquez les points suivants :

- Les rubriques de menu qui apparaissent en gris ne sont pas disponibles.
- Si vous appuyez sur **▶** ou sur le bouton central du sélecteur multidirectionnel, vous obtenez en général le même résultat qu'en appuyant sur **OK** ; toutefois, dans certains cas, vous ne pouvez effectuer de sélection qu'en appuyant sur **OK**.
- Pour quitter les menus et revenir en mode de prise de vue, appuyez sur le déclencheur à mi-course (p. 54).

Aide

Si l'icône « ? » est affichée dans le coin inférieur gauche du moniteur, une aide peut être visualisée en appuyant sur la commande  (?). Une description de l'option ou du menu sélectionné(e) s'affiche alors que vous appuyez sur la commande. Appuyez sur ▲ ou sur ▼ pour faire défiler l'affichage.

MENU PRISE DE VUE	
D-Lighting actif	OFF
Contrôle du vignelage	<input type="checkbox"/> N
Réduction du bruit	OFF
Réduction du bruit ISO	NORM
Réglage de la sensibilité ISO	
Live view	
Surimpression	OFF
Intervallomètre	OFF

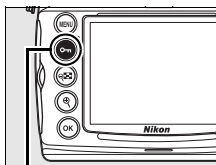

Commande

 Surimpression

Enregistre une seule image avec le nombre de prises de vues spécifié. En l'absence d'opération pendant 30 s, la prise de vue est terminée et une surimpression est créée à partir de n'importe quelle photo prise.

Premiers pas

Charge de l'accumulateur



L'appareil photo est alimenté par un accumulateur Li-ion rechargeable EN-EL3e (fourni).

L'accumulateur EN-EL3e n'est pas totalement chargé lors de sa commercialisation. Afin de profiter d'un temps de prise de vue maximal, rechargez l'accumulateur à l'aide du chargeur rapide MH-18a fourni avant d'utiliser votre appareil photo. Environ deux heures et quart sont nécessaires pour recharger complètement l'accumulateur lorsque celui-ci est entièrement déchargé.

1 Branchez le chargeur.

Insérez la fiche de l'adaptateur secteur dans le chargeur et branchez le câble d'alimentation dans une prise électrique.

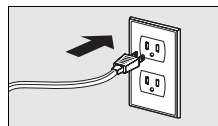
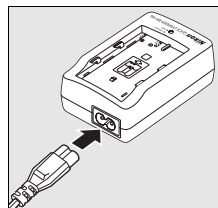

2 Retirez le cache-contacts.

Retirez le cache-contacts de l'accumulateur.

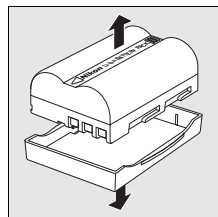

3 Insérez l'accumulateur.

Insérez l'accumulateur dans le chargeur. Le témoin de CHARGE clignote pour indiquer que l'accumulateur est en charge.

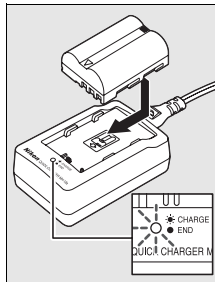

4 Retirez l'accumulateur du chargeur une fois la charge terminée.

La charge est terminée lorsque le témoin de charge cesse de clignoter. Retirez l'accumulateur du chargeur et débranchez ce dernier.

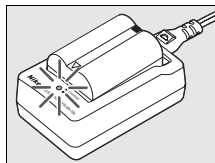

Insertion de l'accumulateur

1 Mettez l'appareil photo hors tension.

Mettez toujours l'appareil photo hors tension avant de retirer ou d'insérer l'accumulateur.

Commutateur marche-arrêt

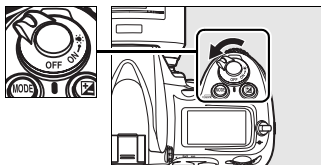

2 Ouvrez le volet du logement pour accumulateur.

Ouvrez le volet du logement pour accumulateur situé sous l'appareil photo.

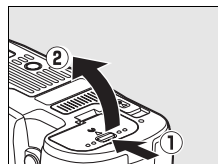

3 Insérez l'accumulateur.

Insérez l'accumulateur comme indiqué ci-contre.

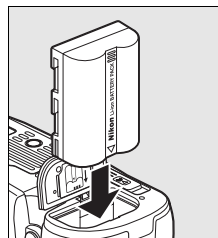

4 Fermez le volet du logement pour accumulateur.

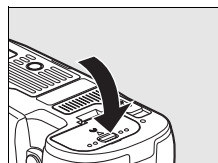

Retrait de l'accumulateur

Avant de retirer l'accumulateur, mettez l'appareil photo hors tension. Pour éviter tout court-circuit, remettez le cache-contacts en place lorsque vous n'utilisez pas l'accumulateur.

✓ **Accumulateur et chargeur**

Lisez et observez les précautions et avertissements exposés aux pages xviii à xx et 398 à 401 de ce manuel. Pour éviter tout court-circuit, remettez le cache-contacts en place lorsque vous n'utilisez pas l'accumulateur.

N'utilisez pas l'accumulateur à des températures ambiantes inférieures à 0°C ou supérieures à 40°C. Recharger en intérieur à une température ambiante entre 5 et 35 °C ; pour de meilleurs résultats, recharger l'accumulateur à une température au dessus de 20°C. L'autonomie de l'accumulateur peut diminuer si vous le chargez à basse température ou si l'utilisez à une température inférieure à la température du chargement. Si vous chargez l'accumulateur à une température inférieure à 5 °C, l'indicateur d'autonomie de l'accumulateur affiché sous **Infos de l'accumulateur** (p. 340) peut indiquer une baisse temporaire.

L'accumulateur peut être chaud immédiatement après son utilisation. Attendez que l'accumulateur refroidisse avant de le recharger.

Utilisez le chargeur uniquement avec des accumulateurs compatibles. Débranchez le chargeur lorsque vous ne l'utilisez pas.

✓ **Accumulateurs non compatibles**

Cet appareil photo ne peut pas être utilisé avec les accumulateurs Li-ion rechargeables EN-EL3 ou EN-EL3a des modèles D100, D70 ou D50, ni avec le bloc d'alimentation CR2 MS-D70.

✎ **Accumulateur li-ion EN-EL3e rechargeable**

L'accumulateur EN-EL3e fourni peut partager des informations avec les périphériques compatibles, ce qui permet d'afficher l'état de l'accumulateur selon six niveaux (p 46). L'option **Infos de l'accumulateur** du menu Configuration indique le niveau de charge de l'accumulateur, son autonomie ainsi que le nombre de photos prises depuis la dernière charge (p. 340).



Montage d'un objectif

Faites extrêmement attention à ce qu'aucune poussière n'entre dans l'appareil photo au moment du retrait de l'objectif.

1 Retirez le bouchon arrière de l'objectif ainsi que le bouchon de boîtier de l'appareil photo.

Après vous être assuré que l'appareil photo est bien hors tension, retirez le bouchon arrière de l'objectif ainsi que le bouchon de boîtier de l'appareil photo.

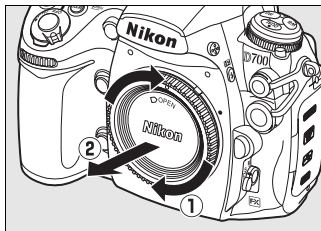
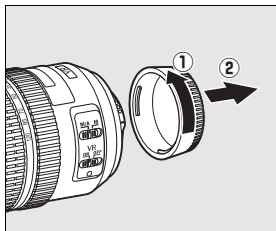

2 Montez l'objectif.

Tout en gardant le repère de montage de l'objectif aligné sur celui du boîtier, placez l'objectif dans la monture à baïonnette de l'appareil photo. En faisant attention à ne pas appuyer sur la commande de déverrouillage de l'objectif, faites tourner celui-ci dans le sens inverse des aiguilles d'une montre jusqu'à ce qu'il s'enclenche.

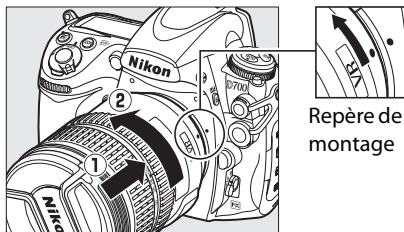

Si l'objectif est doté d'un commutateur A-M ou M/A-M, sélectionnez A (autofocus) ou M/A (autofocus à priorité manuelle).



3 Enlevez le bouchon de l'objectif.

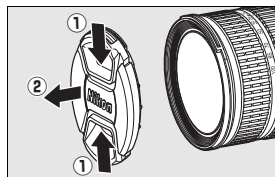

Retrait de l'objectif

Assurez-vous que l'appareil photo est hors tension avant de retirer votre objectif ou d'en changer. Pour retirer l'objectif, maintenez enfoncée sa commande de déverrouillage et tournez l'objectif dans le sens des aiguilles d'une montre. Une fois l'objectif retiré, remettez en place le bouchon de l'objectif et le bouchon de boîtier de l'appareil photo.

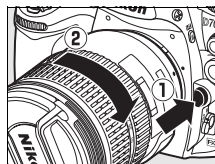

Objectifs à microprocesseur équipés d'une bague des ouvertures

Si l'objectif à microprocesseur est doté d'une bague des ouvertures (p. 370), verrouillez l'ouverture sur l'ouverture minimale (valeur la plus grande). Pour plus de détails, consultez le manuel fourni avec l'objectif.

Objectif

L'objectif Nikkor zoom AF-S VR 24-120mm f/3.5-5.6G IF-ED sert d'illustration dans ce manuel.

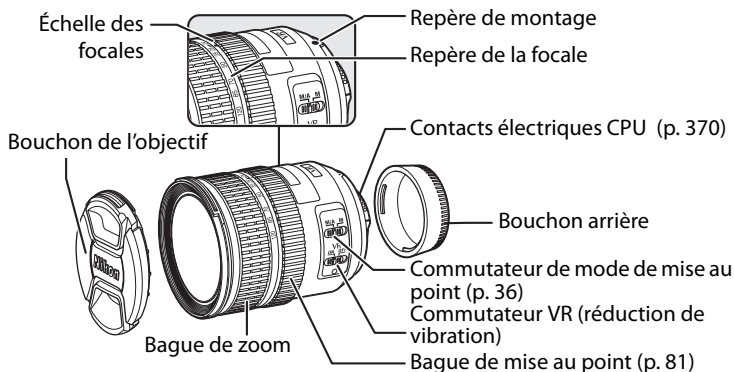

Réglages de base

L'option Langue est automatiquement mise en surbrillance lorsque les menus s'affichent pour la première fois. Choisissez une langue et réglez l'heure et la date. Notez que si l'heure et la date ne sont pas réglées, **LOCK** se mettra à clignoter sur le moniteur et l'heure et la date enregistrées avec les photos seront incorrectes.



1 Mettez l'appareil photo sous tension.

Commutateur marche-arrêt

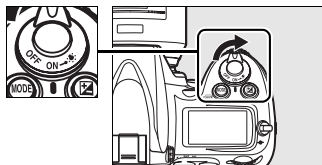

2 Sélectionnez Language.

Appuyez sur la commande **MENU** pour afficher les menus de l'appareil photo, puis choisissez **Language** dans le menu Configuration. Pour plus d'informations sur l'utilisation des menus, reportez-vous à la section « Utilisation des menus de l'appareil photo » (p. 28).

Commande MENU

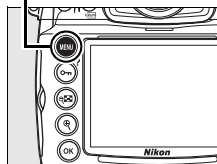

3 Sélectionnez une langue.

Appuyez sur ▲ ou sur ▼ pour mettre en surbrillance la langue souhaitée, puis appuyez sur **OK**.



4 Sélectionnez Régler la date et l'heure.

Sélectionnez **Régler la date et l'heure** et appuyez sur ►.



5 Choisissez un fuseau horaire.

Une boîte de dialogue de sélection de fuseau horaire s'affiche. Appuyez sur ◀ ou sur ► pour mettre en surbrillance votre fuseau horaire local (le champ **UTC** affiche le décalage horaire entre le fuseau horaire sélectionné et le temps universel coordonné, ou UTC, en heures), puis appuyez sur OK.



6 Activez ou désactivez l'heure d'été.

Les options d'heure d'été s'affichent. L'heure d'été est désactivée par défaut. Si elle est en vigueur dans votre fuseau horaire, appuyez sur ▲ pour mettre en surbrillance l'option **Activée**, puis appuyez sur OK.



7 Réglez la date et l'heure.

La boîte de dialogue ci-contre s'affiche. Appuyez sur ◀ ou sur ► pour sélectionner un élément, sur ▲ ou sur ▼ pour le modifier. Appuyez sur OK une fois l'horloge réglée sur la date et l'heure actuelles.



8 Réglez le format de la date.

Appuyez sur ▲ ou sur ▼ pour choisir l'ordre d'affichage de l'année, du mois et du jour, puis appuyez sur .

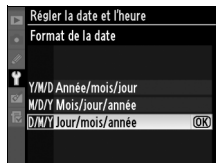

9 Quittez et revenez en mode de prise de vue.

Appuyez à mi-course sur le déclencheur pour quitter et revenir en mode de prise de vue.



Accumulateur de l'horloge

L'alimentation de l'horloge interne est assurée par une source indépendante et rechargeable, qui se charge en fonction des besoins lors de l'installation de l'accumulateur principal ou du branchement de l'appareil photo sur un adaptateur secteur EH-5a ou EH-5 optionnel (p. 385). Deux jours de charge permettent d'alimenter l'horloge pour trois mois environ. Lorsque l'icône  clignote à l'écran de contrôle, cela signifie que l'accumulateur de l'horloge est totalement déchargé et que l'horloge a été réinitialisée. Réglez l'horloge sur la date et l'heure correctes.

Horloge de l'appareil photo

L'horloge de l'appareil photo est moins précise que la plupart des montres et des horloges ordinaires. Vous devez donc en vérifier le réglage régulièrement à l'aide d'horloges plus précises et la réinitialiser si nécessaire.

Insertion d'une carte mémoire

L'appareil photo enregistre les photos sur des cartes mémoire CompactFlash Type I (disponibles séparément ; p. 390). Les cartes CompactFlash Type II et les Microdrive ne sont pas pris en charge. La section suivante explique comment insérer et formater une carte mémoire.

1 Mettez l'appareil photo hors tension.

Mettez toujours l'appareil photo hors tension avant de retirer ou d'insérer une carte mémoire.

Commutateur marche-arrêt

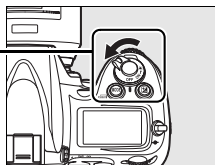

2 Ouvrez le volet du logement pour carte.

Faites coulisser le volet du logement pour carte (1) et ouvrez le logement (2).

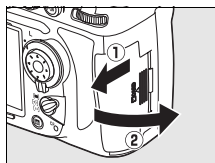

3 Insérez la carte mémoire.

Insérez la carte mémoire en orientant l'étiquette avant vers le moniteur (1). Lorsque la carte est correctement insérée, le bouton d'éjection ressort (2) et le voyant d'accès vert s'allume brièvement.

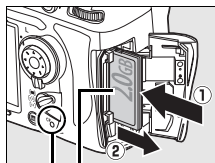

Avant
Voyant d'accès

Insertion des cartes mémoire

Insérez la carte mémoire par ses contacts. Vous risquez d'endommager l'appareil photo ou la carte si vous insérez celle-ci à l'envers. Vérifiez que la carte est insérée dans le bon sens.

Sens d'insertion

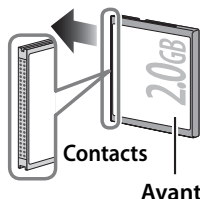

4 Fermez le volet du logement pour carte.

Fermez (1) et verrouillez (2) le volet du logement pour carte.

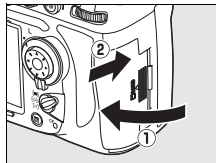

Retrait des cartes mémoire

1 Mettez l'appareil photo hors tension.

Vérifiez que le voyant d'accès est éteint et mettez l'appareil photo hors tension.

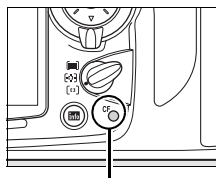

Voyant d'accès

2 Retirez la carte mémoire.

Ouvrez le volet du logement pour carte mémoire et appuyez sur le bouton d'éjection (1) afin d'éjecter partiellement la carte (2). La carte peut alors être retirée manuellement.

Ne poussez pas la carte lorsque vous appuyez sur le bouton d'éjection. Vous risqueriez d'endommager l'appareil photo ou la carte.

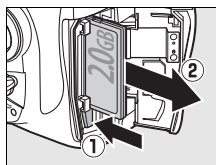

Formatage des cartes mémoire

Avant leur première utilisation, vos cartes mémoire doivent être formatées. Pour ce faire, suivez la procédure ci-dessous.

✓ Formatage des cartes mémoire

Le formatage d'une carte mémoire efface définitivement toutes les données qu'elle contient. Avant de procéder à cette opération, veillez à copier sur un ordinateur les photos et autres données que vous souhaitez conserver (p. 238).



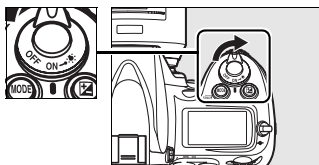

1 Mettez l'appareil photo sous tension.

Commutateur marche-arrêt







2 Appuyez sur les commandes .



Appuyez simultanément sur les commandes  (MODE et ) et maintenez-les enfoncées pendant environ deux secondes.

Commande  Commande MODE



La mention **F**  **r** clignote au niveau de l'affichage de la vitesse d'obturation sur l'écran de contrôle et dans le viseur. Pour quitter sans formater la carte mémoire, attendez six secondes (réglage par défaut) jusqu'à ce que **F**  **r** s'arrête de clignoter ou appuyez sur n'importe quel commande autre que les commandes  (MODE et )

3 Appuyez à nouveau sur les commandes .

Appuyez simultanément sur les commandes  (MODE et ) une seconde fois lorsque **F**  **r** clignote afin de formater la carte mémoire. *Ne retirez pas la carte mémoire, ne retirez pas et ne débranchez pas la source d'alimentation pendant le formatage.*

Une fois le formatage terminé, l'écran de contrôle et le viseur indiquent le nombre de photos pouvant être enregistrées sur la carte avec les réglages actuellement définis.

✓ Cartes mémoire

- Après utilisation, les cartes mémoire peuvent être chaudes. Prenez les précautions nécessaires lors de leur retrait de l'appareil photo.
- Les cartes mémoire formatées dans un ordinateur ou un autre périphérique doivent être reformatées dans l'appareil photo avant de pouvoir être utilisées pour enregistrer ou visualiser des photos.
- Mettez l'appareil photo hors tension avant d'insérer ou de retirer une carte mémoire. Ne retirez pas les cartes mémoire de l'appareil photo, ne mettez pas l'appareil photo hors tension, ne retirez pas et ne débranchez pas source d'alimentation pendant le formatage ou l'enregistrement, l'effacement ou le transfert de données sur un ordinateur. Le non-respect de ces précautions peut entraîner la perte des données ou endommager l'appareil photo ou la carte.
- Ne touchez pas les contacts de la carte avec les doigts ou des objets métalliques.
- Ne pliez pas la carte, ne la faites pas tomber et évitez tous les chocs.
- N'exercez pas de pression sur l'étui de la carte. Vous risqueriez d'endommager la carte mémoire.
- Ne pas les exposer à l'eau, à la chaleur, à une humidité élevée ou à la lumière directe du soleil.

✎ Carte mémoire absente

Si aucune carte mémoire n'est insérée, l'écran de contrôle et le viseur affichent la mention (- E -).

Si vous mettez l'appareil photo hors tension alors qu'un accumulateur EN-EL3e chargé est en place et qu'aucune carte mémoire n'est insérée, la mention (- E -) s'affiche sur l'écran de contrôle.

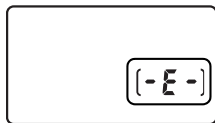

✎ Informations complémentaires

Pour plus d'informations sur le formatage des cartes mémoire à l'aide de l'option **Formater la carte** du menu de configuration, reportez-vous à la page 332.

Réglage de la netteté du viseur

L'appareil photo est doté d'un réglage dioptrique qui vous permet d'adapter le viseur à votre vue. Vérifiez que l'affichage dans le viseur est net avant d'effectuer la prise de vue.

1 Levez le réglage dioptrique.

Retirez le bouchon d'objectif, mettez l'appareil photo sous tension et tirez le réglage dioptrique (①).

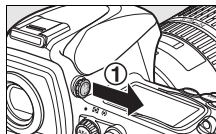

2 Réglez le viseur.

Tournez la molette du réglage dioptrique jusqu'à ce que l'affichage du viseur, les points AF et les délimiteurs de zone AF soient parfaitement nets.

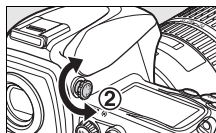

Délimiteur de zone AF

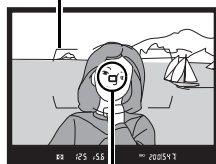

Point AF

3 Remettez en place le réglage dioptrique.

Appuyez sur le réglage dioptrique (③).

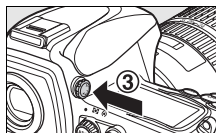

Lentilles pour le réglage dioptrique du viseur

Les lentilles correctrices (disponibles séparément ; p. 386) permettent d'affiner le réglage dioptrique du viseur. Avant de fixer une lentille correctrice, retirez l'oculaire du viseur DK-17 en fermant l'obturateur du viseur pour relâcher le verrouillage de l'oculaire (①) et en dévissant l'oculaire comme indiqué ci-contre (②).

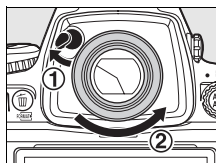

Notions fondamentales de prise de vue et de visualisation

Mise sous tension de l'appareil photo

Avant toute prise de vue, mettez l'appareil photo sous tension et vérifiez le niveau de charge de l'accumulateur ainsi que le nombre de vues restantes, comme décrit ci-dessous.

1 Mettez l'appareil photo sous tension.

Mettez l'appareil photo sous tension. L'écran de contrôle et l'affichage du viseur s'allument.

Commutateur marche-arrêt

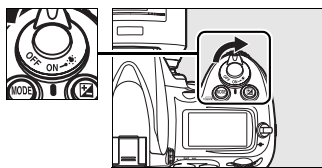

2 Vérifiez le niveau de charge de l'accumulateur.

Vérifiez le niveau de charge de l'accumulateur sur l'écran de contrôle ou le viseur.

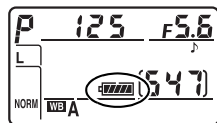

Icône *		Description
Écran de contrôle	Viseur	
	—	Accumulateur entièrement chargé.
	—	Accumulateur partiellement déchargée.
	—	
	—	
		Niveau de charge faible. Pensez à recharger l'accumulateur ou préparez-en un de rechange.
 (clignote)	 (clignote)	Déclencheur désactivé. Rechargez ou remplacez l'accumulateur.

* Aucune icône ne s'affiche si l'appareil photo est alimenté par un adaptateur secteur optionnel.

3 Vérifiez le nombre de vues restantes.

Le compteur de vues affiche sur l'écran de contrôle et dans le viseur le nombre de photos pouvant être prises avec les réglages actuellement définis. Lorsque ce nombre atteint zéro, 0 clignote dans le compteur de vues tandis que la mention **F u L L** ou **F u L** se met à clignoter au niveau de l'affichage de la vitesse d'obturation.

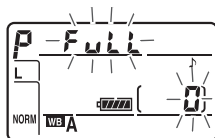
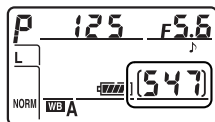

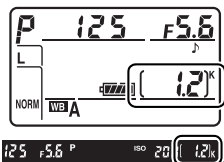

Cartes mémoire à grande capacité

Lorsque la carte mémoire dispose de suffisamment d'espace pour l'enregistrement de 1000 prises de vue ou plus avec les réglages définis, le nombre de vues restantes s'affiche en milliers et est arrondi à la centaine la plus proche (par exemple, s'il reste suffisamment de place pour environ 1260 prises de vue, le compteur affiche 1.2 K).



✎ Illuminateurs de l'écran LCD

Maintenez le commutateur marche-arrêt en position  pour activer les posemètres et le rétro-éclairage de l'écran de contrôle (illuminateurs de l'écran), afin de pouvoir visualiser l'affichage dans l'obscurité. Après avoir relâché le commutateur marche-arrêt, l'illuminateur reste éclairé pendant six secondes (avec les réglages par défaut) tant que les posemètres sont actifs ou jusqu'à ce que le déclencheur soit relâché ou que le commutateur marche-arrêt soit à nouveau positionné sur .

Commutateur marche-arrêt

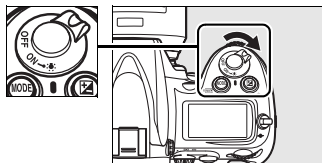

✎ Extinction automatique du système de mesure

Par défaut, l'affichage de la vitesse d'obturation et de l'ouverture sur l'écran de contrôle et dans le viseur s'éteint si aucune opération n'est effectuée pendant environ six secondes (extinction automatique du système de mesure), économisant ainsi l'accumulateur. Appuyez sur le déclencheur à mi-course pour réactiver l'affichage dans le viseur (p. 54).

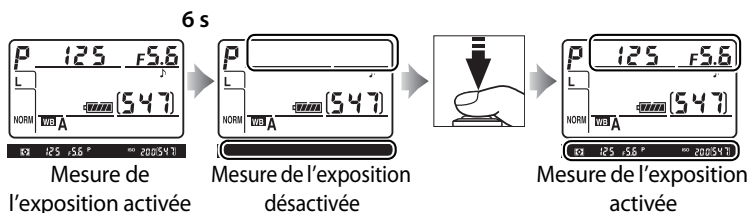

Le délai d'arrêt automatique de la mesure d'exposition peut être réglé à l'aide du réglage personnalisé c2 (**Arrêt mesure auto.**, p. 296).

✎ Affichage de l'appareil hors tension

Si vous mettez votre appareil photo hors tension alors qu'un accumulateur et une carte mémoire y sont insérés, le compteur de vues et le nombre de vues restantes s'affichent (certaines cartes mémoire affichent ces informations uniquement lorsque l'appareil est sous tension).

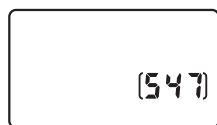

Écran de contrôle

Réglage des paramètres de l'appareil photo

Ce cours explique comment prendre des photos avec les réglages par défaut.

1 Vérifiez les réglages de l'appareil photo.

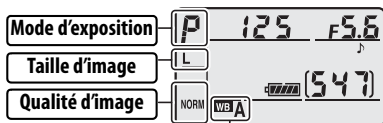

Balance des blancs

Écran de contrôle



Sensibilité ISO

Affichage du viseur

Les réglages par défaut sont répertoriés ci-dessous.

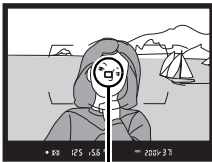
Option	Par défaut	Description	Page
Qualité d'image	NORM (JPEG normal)	Enregistrement d'images au format JPEG avec un taux de compression d'environ 1 : 8 (Priorité à la taille sélectionné pour Compression JPEG). Idéal pour les instantanés.	64
Taille d'image	L (Large)	Les images au format FX ont une taille de 2832 x 4256 pixels.	69
Sensibilité ISO	200	La sensibilité ISO (équivalent numérique de la sensibilité du film) est définie sur 200 ISO.	106
Balance des blancs	AUTO (Automatique)	La balance des blancs est réglée automatiquement pour obtenir des couleurs naturelles dans la plupart des types d'éclairage.	140
Mode d'exposition	P (Auto programmé)	L'appareil photo règle automatiquement la vitesse d'obturation et l'ouverture pour une exposition optimale dans la plupart des situations.	114
Point AF	Point AF central (point AF sélectif)	 <p>Point AF</p> <p>L'affichage du point AF du viseur est illustré ci-dessus. L'appareil effectue la mise au point sur le sujet situé dans le point AF central lorsque vous appuyez à mi-course sur le déclencheur.</p>	76



2 Choisissez le mode d'exposition P.

Appuyez sur la commande **MODE** et tournez la molette de commande principale pour sélectionner le mode d'exposition **P**. L'appareil règle automatiquement la vitesse d'obturation et l'ouverture pour obtenir une exposition optimale dans la plupart des situations.

Commande **MODE**

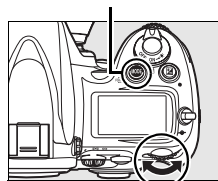

Molette de

commande principale

3 Choisissez le mode de déclenchement vue par vue.

Maintenez la commande de déverrouillage du sélecteur de mode de déclenchement et tournez le sélecteur de mode de déclenchement sur **S** (déclenchement vue par vue). Ce réglage permet à l'appareil de prendre une photo à chaque pression du déclencheur.

Déverrouillage du sélecteur de mode de déclenchement

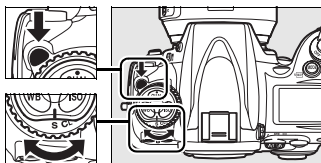

Sélecteur du mode de déclenchement

4 Sélectionnez le point AF sélectif.

Tournez le sélecteur du mode de zone AF jusqu'à ce qu'il s'enclenche en position **[*]** (point AF sélectif). Ce réglage permet à l'utilisateur de choisir le point AF.

Sélecteur du mode de zone AF

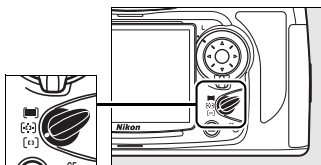

5 Sélectionnez le mode autofocus ponctuel.

Tournez le sélecteur du mode de mise au point jusqu'à ce qu'il s'enclenche en position **S** (mode autofocus ponctuel). Ce réglage permet d'effectuer automatiquement la mise au point sur le sujet situé dans le point AF sélectionné en appuyant sur le déclencheur jusqu'à mi-course. Vous pouvez prendre des photos uniquement après avoir effectué la mise au point.

Sélecteur du mode de mise au point

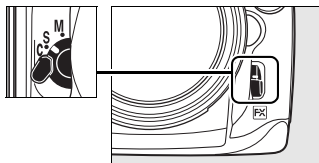

6 Sélectionnez la mesure matricielle.

Positionnez le sélecteur de mesure sur  (mesure matricielle). La mesure matricielle utilise les données fournies par le capteur RVB à 1005 segments, afin de garantir un résultat optimal sur l'ensemble du cadre.

Sélecteur du système de mesure

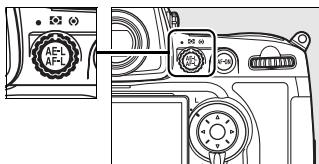

Préparation de l'appareil photo

Lorsque vous cadrez une photo dans le viseur, maintenez la poignée dans votre main droite et soutenez le boîtier de l'appareil photo ou l'objectif avec votre main gauche. Appuyez légèrement vos coudes contre votre torse et avancez un pied afin de stabiliser votre corps.



Tenez l'appareil photo comme illustré ci-contre pour cadrer des photos en format portrait (vertical).



Pour plus d'informations sur le cadrage de photos sur le moniteur, reportez-vous à la page 89.

Mise au point et prise de vue

1 Appuyez sur le déclencheur à mi-course pour faire la mise au point (p. 54).

Par défaut, l'appareil photo effectue la mise au point sur le sujet situé dans le

point AF central. Cadrez

votre photo dans le viseur en plaçant le sujet principal au point AF central et appuyez sur le déclencheur à mi-course. Si la mise au point est effective, l'appareil émet un signal sonore et l'indicateur de mise au point (●) apparaît dans le viseur. Si le sujet est sombre, il est possible que l'illuminateur d'assistance AF s'allume automatiquement afin de faciliter la mise au point.



Indicateur de mise au point

Capacité de la mémoire tampon

Affichage du viseur	Description
●	La mise au point est réglée sur le sujet.
▶	Le point AF est situé entre l'appareil photo et le sujet.
◀	Le point AF est situé derrière le sujet.
▶ ◀ (clignote)	L'appareil photo ne parvient pas à faire la mise au point sur le sujet situé dans le point AF avec l'autofocus.

Si vous appuyez sur le déclencheur à mi-course, la mise au point est mémorisée et le nombre d'expositions pouvant être enregistrées dans la mémoire tampon (« 37 »; p. 87) s'affiche dans le viseur.



Pour plus d'informations sur la procédure à suivre en cas d'échec de mise au point à l'aide de l'autofocus, reportez-vous à la section « Optimisation des résultats avec l'autofocus » (p. 80).

2 Appuyez sur le déclencheur jusqu'en fin de course pour prendre la photo.

Appuyez doucement sur le déclencheur jusqu'en fin de course pour prendre la photo.

Pendant l'enregistrement de la photo sur la carte mémoire, le voyant d'accès situé en regard du volet du logement pour carte s'allume.

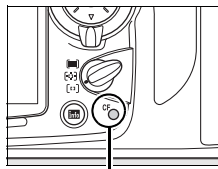

Voyant d'accès

✓ Voyant d'accès à la carte mémoire

Ne retirez pas la carte mémoire, mettez l'appareil photo hors tension, ne retirez pas et ne débranchez la source d'alimentation tant que le voyant d'accès à la carte mémoire est allumé.

📎 Déclencheur

L'appareil photo est doté d'un déclencheur à deux niveaux. Lorsque vous appuyez à mi-course sur ce dernier, l'appareil effectue la mise au point. Pour prendre la photo, appuyez à fond sur le déclencheur.



Mise au point

Prise de vue

Visualisation des photos

1 Appuyez sur la commande .

Une photo s'affiche sur le moniteur.

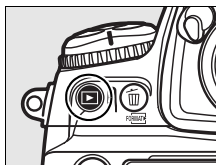

2 Visualisez d'autres photos.

Pour afficher les autres photos, appuyez sur ◀ ou sur ▶.

Appuyez sur ▲ et ▼ pour afficher plus d'informations relatives à la photo sélectionnée (p. 220).

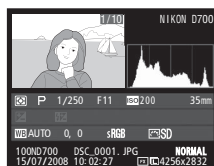

Pour arrêter la visualisation et revenir en mode de prise de vue, appuyez à mi-course sur le déclencheur.

Affichage des images

Lorsque **Activé** a été sélectionné pour **Affichage des images** dans le menu Visualisation (p. 265), les photos s'affichent automatiquement sur le moniteur pendant environ 4 s (valeur par défaut) après la prise de vue.

Suppression de photos

Pour supprimer la photo affichée sur le moniteur, appuyez sur la commande . Notez que les photos supprimées ne peuvent pas être récupérées.



1 Affichez la photo.

Affichez la photo que vous souhaitez supprimer comme décrit dans le paragraphe « Visualisation des photos » de la page précédente.

Commande 

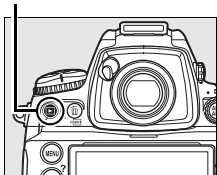



2 Supprimez la photo.

Appuyez sur la commande . Une boîte de dialogue de confirmation apparaît.

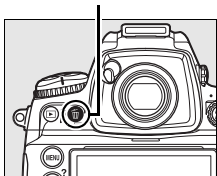
Commande 



Appuyez à nouveau sur la commande  pour effacer la photo et revenir en mode de visualisation. Pour quitter sans supprimer la photo, appuyez sur la commande .

Effacer

Pour effacer plusieurs photos, utilisez l'option **Effacer** du menu Visualisation (p. 262).



Options d'enregistrement des images



Cette section explique comment choisir la zone, la taille et la qualité d'image.

Zone d'image	p. 58
Qualité d'image	p. 64
Taille d'image	p. 69

Zone d'image

Le capteur d'image au format FX (23,9 × 36,0 mm) permet d'enregistrer des photos dont la zone d'image (angle de champ) équivaut à celle produite par un appareil photo de format 24 × 36 mm. Vous pouvez sélectionner la zone d'image à l'aide

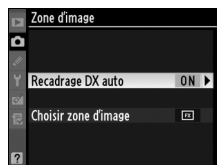

de l'option **Zone d'image** du menu Prise de vue. Avec le réglage par défaut **Recadrage DX auto**, l'appareil photo recadre automatiquement les images au format DX lorsqu'un objectif DX est monté sur l'appareil photo. Vous pouvez utiliser l'option **Choisir zone d'image** pour sélectionner un angle de champ au format 24 x 36 mm.





■ ■ Recadrage DX auto

Indiquez si vous souhaitez sélectionner automatiquement le recadrage DX lorsqu'un objectif au format DX est monté.

Option	Description
Activé (réglage par défaut)	L'appareil photo sélectionne automatiquement le recadrage DX lorsqu'un objectif au format DX est monté.
Désactivé	Le recadrage sélectionné pour l'option Choisir zone d'image est utilisé.

■ Choisir zone d'image

Choisissez la zone d'image utilisée lorsque **Désactivé** a été sélectionné pour l'option **Recadrage DX auto** (p. 61).

Option	Description
 Format FX (24x36)	<p>L'enregistrement se fait au format FX à partir de la surface entière du capteur d'image (23,9 × 36,0 mm). L'angle de champ résultant équivaut à celui d'un objectif Nikkor monté sur un appareil photo de format 24 × 36 mm. Les bords des photos prises avec des objectifs au format DX sont noirs.</p> 
 Format DX (16x24)	<p>Une zone située au centre du capteur d'image 15,6 × 23,5 mm (indiquée par le recadrage au format DX dans le viseur) sert à enregistrer les photos au format DX. Pour calculer la focale approximative de l'objectif au format 24 × 36 mm, multipliez par 1,5.</p>  <p>Recadrage format DX</p>

📌 Recadrage au format DX

Si **Automatique** (réglage par défaut) ou **Activé** a été sélectionné pour le réglage personnalisé a6 (**Éclairage du point AF**), le recadrage au format DX est indiqué par un cadre dans le viseur lorsque le format DX est activé. Si **Désactivé** a été sélectionné, la zone située à l'extérieur du recadrage au format DX est indiquée par un masque transparent.



Recadrage format DX

Objectifs DX

Les objectifs DX sont destinés aux appareils photo au format DX et ils présentent un angle de champ inférieur à celui des objectifs des appareils au format 24×36 mm. Si **Recadrage DX auto** est désactivé et que **Format FX (24×36)** a été sélectionné pour **Zone d'image** lorsqu'un objectif DX est monté, les bords de l'image risquent d'être éclipés. Ce n'est pas forcément apparent dans le viseur, mais lors de la visualisation des images, vous pourrez constater une baisse de la résolution ou des bords noirs.

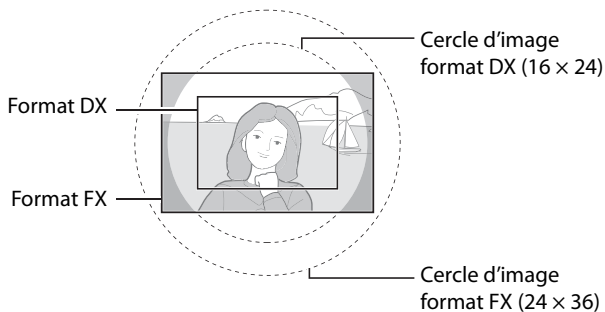

Vous pouvez régler la zone d'image à l'aide de l'option **Zone d'image** dans le menu Prise de vue ou (si la zone d'image a été attribuée à la commande **Fn**) en appuyant sur la commande **Fn** et en tournant la molette de commande principale.

■ Menu Zone d'image

1 Sélectionnez Zone d'image.

Mettez **Zone d'image** en surbrillance dans le menu Prise de vue (p. 268) et appuyez sur ►.



2 Choisissez une option.

Mettez **Recadrage DX auto** ou **Choisir zone d'image** en surbrillance et appuyez sur ►.

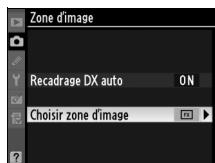

3 Réglez les paramètres.

Choisissez une option et appuyez sur **OK**. Le recadrage sélectionné est indiqué dans le viseur (p. 59).

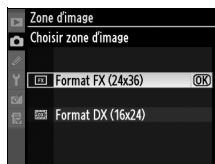

■ Commande Fn

1 Attribuez la zone d'image à la commande Fn.

Sélectionnez **Choisir zone d'image** pour le réglage personnalisé f5, **Action commande FUNC.** > **Commande FUNC.** + **molettes** (p. 323).

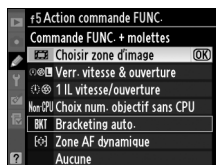

2 Choisissez la zone d'image.

Appuyez sur la commande Fn et tournez la molette de commande principale jusqu'à ce que le recadrage souhaité s'affiche dans le viseur (p. 59). Cette opération ne peut pas être effectuée pendant l'enregistrement d'une surimpression (p. 201).

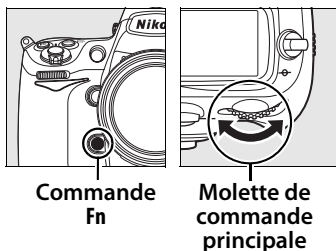

Vous pouvez visualiser l'option sélectionnée pour la zone d'image en appuyant sur la commande Fn, afin d'afficher la zone d'image dans le viseur, sur l'écran de contrôle ou sur l'affichage des informations de prise de vue. Le format FX s'affiche sous la forme « 36 – 24 », le format DX sous la forme « 24 – 16 ».

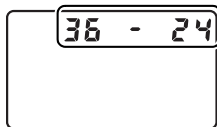

✓ **Recadrage DX auto**

La commande **Fn** ne peut pas être utilisée pour sélectionner la zone d'image lorsque l'option **Recadrage DX auto** est activée.

📎 **Commandes Fn, Aperçu de profondeur de champ et AE-L/AF-L**

Pour modifier les réglages de la zone d'image, vous pouvez utiliser la commande **Fn** (réglage par défaut, reportez-vous au réglage personnalisé f5, **Action commande FUNC.**, p. 320), la commande d'aperçu de profondeur de champ (réglage personnalisé f6, **Régler commande d'aperçu**, p. 324) ou la commande **AE-L/AF-L** (réglage personnalisé f7, **Commande AE-L/AF-L**, p. 325). Notez qu'il est impossible de combiner certaines options de « sollicitation de commande » avec des options « + molette ».

📎 **Taille d'image**

La taille de l'image varie suivant l'option sélectionnée pour la zone d'image.



Qualité d'image

Les options de qualité d'image suivantes sont disponibles :

Option	Type de fichier	Description
NEF (RAW)	NEF	Les données RAW du capteur d'image sont enregistrées directement sur la carte mémoire au format NEF (Nikon Electronic Format). À utiliser pour des images qui seront ensuite transférées sur un ordinateur afin d'être imprimées ou retouchées. Notez qu'une fois transférées sur un ordinateur, les images NEF (RAW) peuvent uniquement être visualisées à l'aide d'un logiciel compatible tel que ViewNX (fourni ; p. 238) ou Capture NX 2 (disponible séparément, p. 388).
TIFF (RVB)	TIFF (RVB)	Les images sont enregistrées au format TIFF-RVB sans compression, avec une profondeur d'échantillonnage de 8 bits par canal (couleur 24 bits). Le format TIFF est pris en charge par un grand nombre d'applications de création d'images.
JPEG fine	JPEG	Les images sont enregistrées au format JPEG à un taux de compression d'environ 1 : 4 (image de qualité supérieure).*
JPEG normal		Les images sont enregistrées au format JPEG à un taux de compression d'environ 1 : 8 (image de qualité normale).*
JPEG basic		Les images sont enregistrées au format JPEG à un taux de compression d'environ 1 : 16 (image de qualité de base).*
NEF (RAW) + JPEG fine	NEF/JPEG	Deux images sont enregistrées, une au format NEF (RAW) et une autre au format JPEG fine.
NEF (RAW) + JPEG normal		Deux images sont enregistrées, une au format NEF (RAW) et une autre au format JPEG normal.
NEF (RAW) + JPEG basic		Deux images sont enregistrées, une au format NEF (RAW) et une autre au format JPEG Basic.

* **Priorité à la taille** sélectionné pour **Compression JPEG**.

Taille de fichier

Reportez-vous à la page 423 pour plus d'informations relatives au nombre d'images pouvant être enregistrées en fonction des réglages de qualité et de taille d'image.

Pour régler la qualité de l'image, appuyez sur la commande **QUAL** et faites tourner la molette de commande principale jusqu'à ce que le réglage souhaité soit affiché sur l'écran de contrôle.

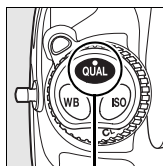

Commande
QUAL

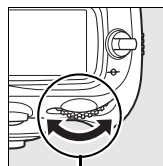

Molette de
commande
principale

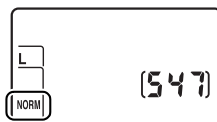

Écran de contrôle

Menu Qualité d'image

La qualité des images peut également être réglée à l'aide de l'option **Qualité d'image** du menu Prise de vue (p. 268).

Enregistrement NEF (RAW)

L'option **Enregistrement NEF (RAW)** du menu de Prise de vue contrôle la compression (p. 67) et la profondeur d'échantillonnage (p. 68) des images au format NEF (RAW).

Compression JPEG

Les images JPEG peuvent être compressées pour obtenir une taille de fichier relativement uniforme ou une qualité d'image optimale. L'option **Compression JPEG** du menu Prise de vue permet de choisir le type de compression (p. 67).

NEF (RAW) + JPEG

Lorsque des photos prises avec l'option **NEF (RAW) + JPEG fine**, **NEF (RAW) + JPEG normal** ou **NEF (RAW) + JPEG basic** sont visualisées sur l'appareil photo, seule l'image JPEG est affichée. La suppression de photos prises avec ce réglage efface à la fois les images NEF et JPEG.

«+NEF (RAW)»

Si **+NEF (RAW)** a été sélectionné pour le réglage personnalisé f5 (**Action commande FUNC.**, p. 320) et que la qualité d'image a été réglée sur **JPEG fine**, **JPEG normal** ou **JPEG basic**, une copie au format NEF (RAW) sera enregistrée avec la photo suivante après avoir appuyé sur la commande **Fn**. «RAW» s'affiche sur l'écran de contrôle jusqu'à ce que la photo soit prise. Pour quitter sans enregistrer de copie au format NEF (RAW), appuyez à nouveau sur la commande **Fn** avant de prendre la photo. Cette fonction peut également être attribuée à la commande d'aperçu de profondeur de champ (p. 324) ou à la commande **AE-L/AF-L** (p. 325).

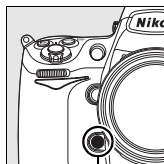

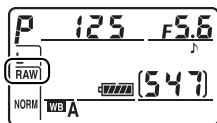

Commande Fn



■ ■ Menu Compression JPEG



L'élément **Compression JPEG** du menu Prise de vue propose les options suivantes pour les images JPEG :

Option	Description
 Priorité à la taille (réglage par défaut)	Les images sont compressées afin d'obtenir une taille de fichier relativement uniforme. La qualité varie selon les scènes enregistrées.
 Qualité optimale	Qualité d'image optimale. La taille du fichier varie selon les scènes enregistrées.



■ ■ Menu Enregistrement NEF (RAW) : Type

L'élément **Enregistrement NEF (RAW) > Type** du menu Prise de vue propose les options de compression suivantes pour les images NEF (RAW) :

Option	Description
ON  Compression sans perte (réglage par défaut)	Les images NEF sont compressées à l'aide d'un algorithme réversible, qui réduit la taille de fichier d'environ 20 à 40 % sans effet sur la qualité de l'image.
ON  Compression	Les images NEF sont compressées à l'aide d'un algorithme non réversible, qui réduit la taille de fichier d'environ 40 à 55 % avec un effet moindre sur la qualité de l'image.
Pas de compression	Les images NEF ne sont pas compressées. Le temps d'enregistrement augmente légèrement.

■ Menu *Enregistrement NEF (RAW)* : *Échantillonnage NEF (RAW)*

L'élément **Enregistrement NEF (RAW) > Échantillonnage NEF (RAW)** du menu *Prise de vue* propose les options de profondeur d'échantillonnage suivantes pour les images NEF (RAW) :

Option	Description
12-bit 12 bits (par défaut)	Les images NEF (RAW) sont enregistrées avec une profondeur d'échantillonnage de 12 bits.
14-bit 14 bits	Les images NEF (RAW) sont enregistrées avec une profondeur d'échantillonnage de 14 bits. Ces fichiers sont plus volumineux que les fichiers 12 bits, mais ils contiennent un plus grand nombre de données de couleur.

Images NEF (RAW)

Notez que l'option sélectionnée pour la taille d'image ne modifie pas la taille des images NEF (RAW). Lorsqu'elles sont ouvertes dans un logiciel tel que *Capture NX 2* (vendu séparément) ou *ViewNX* (fourni), les images NEF (RAW) présentent les dimensions données pour les images « Large » (taille L).

Taille d'image

La taille d'image est mesurée en pixels. Vous pouvez choisir **L** (large, l'option par défaut), **M** (moyenne) ou **S** (petite) (notez que la taille d'image varie selon l'option sélectionnée pour **Zone d'image**, p. 58) :

Zone d'image	Option	Taille (pixels)	Format d'impression (cm)*
Format FX (24 × 36)	L	2832 × 4256	36,0 × 54,1
	M	2120 × 3184	26,9 × 40,4
	S	1416 × 2128	18,0 × 27,0
Format DX (16 × 24)	L	1848 × 2784	23,5 × 35,4
	M	1384 × 2080	17,6 × 26,4
	S	920 × 1392	11,7 × 17,7

* Taille approximative pour une impression à 200 ppp. Le format d'impression en pouces est égal à la taille de l'image exprimée en pixels divisée par la résolution de l'imprimante exprimée en points par pouce (ppp ; 1 pouce = environ 2,54 cm). La taille de l'impression diminue à mesure que la résolution de l'imprimante augmente.



Pour régler la taille de l'image, appuyez sur la commande **QUAL** et tournez la molette de commande secondaire jusqu'à ce que l'option souhaitée soit affichée sur l'écran de contrôle.

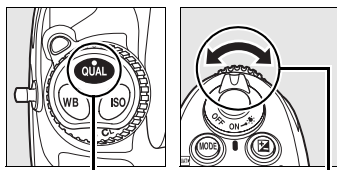

Commande
QUAL

Molette
secondaire



Écran de contrôle

Menu Taille d'image

La taille des images peut également être réglée à l'aide de l'option **Taille d'image** du menu Prise de vue (p. 268).



Mise au point

– Contrôle de la mise au point

Cette section décrit les options qui permettent de contrôler la mise au point par l'appareil photo.



Mode de mise au point.....	p. 72
Mode de zone AF.....	p. 74
Sélection du point AF	p. 76
Mémorisation de la mise au point	p. 78
Mise au point manuelle.....	p. 81

Mode de mise au point

Le mode de mise au point est déterminé par le sélecteur du mode de mise au point situé à l'avant de l'appareil photo. Deux modes *autofocus* (AF) permettent à l'appareil photo d'effectuer automatiquement la mise au point lorsque vous appuyez à mi-course sur le déclencheur, et un mode de *mise au point manuelle* vous permet de régler vous-même la mise au point à l'aide de la bague de mise au point sur l'objectif :

Sélecteur du mode de mise au point

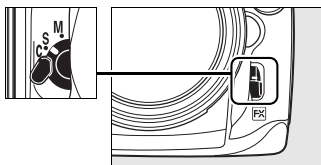

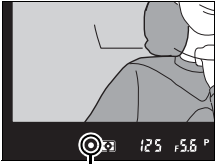
Option	Description
S AF ponctuel	L'appareil effectue la mise au point lorsque vous appuyez à mi-course sur le déclencheur. La mise au point est mémorisée lorsque l'indicateur de mise au point (●) apparaît dans le viseur et elle le reste tant que le déclencheur reste enfoncé à mi-course (<i>mémorisation de la mise au point</i>). Avec les réglages par défaut, le déclenchement ne peut avoir lieu que si l'indicateur de mise au point est affiché dans le viseur (<i>priorité mise au point</i>).  Indicateur de mise au point
C AF continu	Lorsque vous appuyez à mi-course sur le déclencheur, l'appareil effectue une mise au point continue. Si le sujet se déplace, l'appareil photo active le <i>suivi de mise au point</i> (p. 73) afin de prévoir la distance finale par rapport au sujet et adapte la mise au point si nécessaire. Avec les réglages par défaut, le déclenchement peut avoir lieu, que la mise au point soit ou non effectuée sur le sujet (<i>priorité déclenchement</i>).
M Manuel (p. 81).	L'appareil photo n'effectue pas de mise au point automatique ; vous devez procéder vous-même au réglage en utilisant la bague de mise au point de l'objectif. Si l'ouverture maximale de l'objectif est de f/5.6 ou supérieure, l'indicateur de mise au point du viseur peut être utilisé pour vérifier la mise au point (<i>télémetre électronique</i> , p. 82), mais les photos peuvent être prises à tout moment, que le sujet se trouve dans la zone de mise au point ou non.

Choisissez le mode AF ponctuel pour les paysages et autres sujets immobiles. Optez plutôt pour le mode AF continu en présence de sujets se déplaçant de manière aléatoire. Enfin, la mise au point manuelle est recommandée lorsque l'appareil photo ne parvient pas à effectuer la mise au point à l'aide de l'autofocus.

Commande AF-ON

Vous pouvez également activer l'autofocus en appuyant sur la commande **AF-ON**.

Commande AF-ON

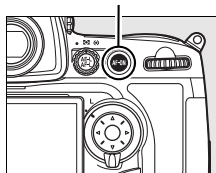

Suivi de la mise au point

En mode AF continu, l'appareil photo active le suivi de la mise au point si le sujet se rapproche ou s'éloigne de l'appareil photo alors que le déclencheur est enfoncé à mi-course ou que la commande **AF-ON** est sollicitée. L'appareil photo peut ainsi effectuer un suivi de la mise au point en essayant de prévoir la position probable du sujet au moment du déclenchement.

Informations complémentaires



Pour plus d'informations sur l'utilisation de la priorité à la mise au point en mode AF continu, reportez-vous au réglage personnalisé a1 (**Priorité mode AF-C**, p. 283). Pour plus d'informations sur l'utilisation de la priorité au déclenchement en mode AF ponctuel, reportez-vous au réglage personnalisé a2 (**Priorité mode AF-S**, p. 284). Pour savoir comment empêcher l'appareil photo de faire la mise au point lorsque le déclencheur est enfoncé à mi-course, reportez-vous au réglage personnalisé a5 (**Activation AF**, p. 287).

Mode de zone AF

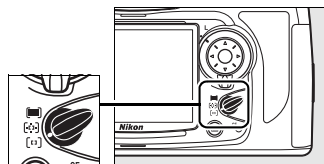
Le mode de zone AF détermine le mode de sélection du point AF en mode autofocus. Pour sélectionner le mode de zone AF, tournez le sélecteur du mode de zone AF. Les options suivantes sont disponibles :



Sélecteur du mode de zone AF

Mode	Description
 Point AF sélectif	L'utilisateur sélectionne le point AF manuellement et l'appareil photo effectue la mise au point sur le sujet présent dans le point AF uniquement. Utilisez ce mode pour les compositions relativement statiques, lorsque le sujet reste dans le point AF sélectionné.
 AF dynamique	<ul style="list-style-type: none">• En mode AF continu (p. 72), l'utilisateur sélectionne le point AF manuellement ; si le sujet se déplace brièvement hors du point AF, l'appareil photo effectue la mise au point en se basant sur les informations obtenues à partir des points AF environnants. Vous pouvez choisir 9, 21 ou 51 points AF à l'aide du réglage personnalisé a3 (Zone AF dynamique, p. 285). Si vous sélectionnez 51 points (Suivi 3D) à partir du réglage personnalisé a3, le point AF sera automatiquement sélectionné à l'aide du Suivi 3D.• En mode AF ponctuel, l'utilisateur sélectionne le point AF manuellement et l'appareil photo effectue la mise au point sur le sujet présent dans le point AF uniquement.
 Zone AF automatique	L'appareil photo détecte automatiquement le sujet et sélectionne le point AF. Si vous utilisez un objectif de type G ou D (p. 370), l'appareil photo peut distinguer les sujets humains de l'arrière-plan afin de faciliter la détection du sujet. En mode AF ponctuel, les points AF actifs sont mis en surbrillance pendant une seconde, après que la mise au point a été effectuée. Les points AF actifs n'apparaissent pas en mode AF continu.

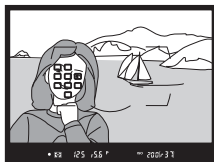



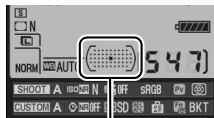

Mode de zone AF

Le mode de zone AF est indiqué dans l'affichage des informations de prise de vue lorsque la commande  est sollicitée.

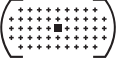

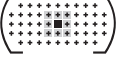
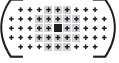
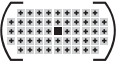
Indicateur de mode de zone AF

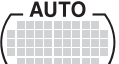
Mode de zone AF		Affichage des informations
 Point AF sélectif		
 AF dynamique*	Réglage personnalisé a3 (Zone AF dynamique , p. 285).	
	9 points (par défaut)	
	21 points	
	51 points	
	51 points (Suivi 3D)	
 Zone AF automatique		

* Seul le point AF actif est affiché dans le viseur. Les autres points AF donnent des informations facilitant la mise au point.

Mise au point manuelle

Le point AF sélectif est automatiquement sélectionné lorsque la mise au point manuelle est utilisée.

Informations complémentaires

Pour plus d'informations sur les réglages disponibles en mode AF dynamique, reportez-vous au réglage personnalisé a3 (**Zone AF dynamique**, p. 285). Pour plus d'informations sur le réglage du délai pendant lequel l'appareil photo attend avant de refaire la mise au point si un objet se déplace devant l'appareil photo, reportez-vous au réglage personnalisé a4 (**Suivi mise au point Lock-On**, p. 287).

Sélection du point AF

L'appareil photo offre un choix de 51 points AF qui couvrent une surface importante de la vue. Il est possible de sélectionner manuellement le point AF, ce qui permet de composer des photos lorsque le sujet principal est excentré dans la vue (point AF sélectif et zone AF dynamique), ou de faire appel à la détection automatique du sujet (zone AF automatique). Notez que la détection manuelle du point AF est impossible si le mode de zone AF automatique est sélectionné. Pour sélectionner le point AF manuellement :

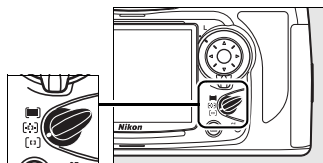

Sélecteur du mode de zone AF

1 Positionnez le loquet de verrouillage du sélecteur de mise au point sur ●.

Vous pouvez ainsi utiliser le sélecteur multidirectionnel pour choisir le point AF.

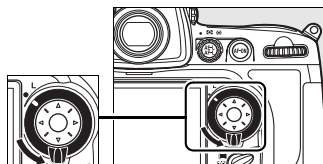

Loquet de verrouillage du sélecteur de mise au point

2 Sélectionnez le point AF.

Utilisez le sélecteur multidirectionnel pour choisir le point AF. Par défaut, le point AF central peut être sélectionné en appuyant sur le bouton central du sélecteur multidirectionnel.

Le loquet de verrouillage du sélecteur de mise au point peut être placé en position de verrouillage (L) une fois la sélection effectuée afin d'éviter que le point AF ne soit modifié en cas de sollicitation du sélecteur multidirectionnel.



Informations complémentaires

Pour plus d'informations sur l'éclairage du point AF, reportez-vous au réglage personnalisé a6 (**Éclairage du point AF**, p. 288). Pour plus d'informations sur le paramétrage du point AF sur l'option « en boucle », reportez-vous au réglage personnalisé a7 (**Choix du point AF**, p. 288). Pour plus d'informations sur le nombre de points AF pouvant être sélectionnés à l'aide du sélecteur multidirectionnel, reportez-vous au réglage personnalisé a8 (**Sélection du point AF**, p. 289). Pour plus d'informations sur la modification de la fonction du bouton central du sélecteur multidirectionnel, reportez-vous au réglage personnalisé f2 (**Bouton central du sélecteur**, p. 318).



Mémorisation de la mise au point

La mémorisation de la mise au point permet de modifier la composition une fois la mise au point effectuée. Il est ainsi possible de mettre au point un sujet qui, dans la composition finale, se trouve en dehors des points AF. Vous pouvez également faire appel à cette fonction lorsque le système autofocus ne parvient pas à effectuer la mise au point (p. 80).

1 Effectuez la mise au point.

Placez le sujet dans le point AF sélectionné et appuyez à mi-course sur le déclencheur afin d'initier la mise au point.



2 Vérifiez que l'indicateur de mise au point (●) apparaît dans le viseur.



AF ponctuell

La mise au point est automatiquement mémorisée lorsque l'indicateur de mise au point apparaît. Elle le reste jusqu'à ce que vous relâchiez le déclencheur. Lorsque vous



appuyez sur la commande **AE-L/AF-L** alors que le déclencheur est enfoncé à mi-course, la mise au point et l'exposition sont mémorisées (l'icône **AE-L** s'affiche dans le viseur lorsque l'exposition est mémorisée ; voir page 126).

Informations complémentaires

Si **Activée** a été sélectionné pour le réglage personnalisé c1 (**Mémo expo par déclencheur**, p. 296), l'exposition est verrouillée lorsque le déclencheur est enfoncé à mi-course.

AF continu

La mise au point et l'exposition sont toutes deux mémorisées lorsque vous appuyez sur la commande **AE-L/AF-L** (une icône **AE-L** s'affiche dans le viseur, voir p. 126). La mise au point et l'exposition restent mémorisées tant que vous maintenez la commande **AE-L/AF-L** enfoncée, même si vous ôtez le doigt du déclencheur.

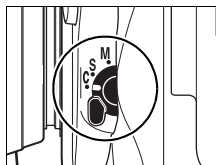

Déclencheur

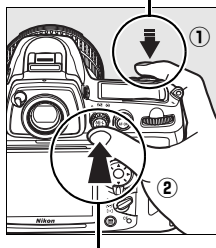

**Commande AE-L/
AF-L**

3 Recadrez et prenez votre photo.

La mise au point reste mémorisée entre les prises de vue tant que le déclencheur est maintenu enfoncé à mi-course, ce qui permet de prendre plusieurs photos successives avec le même réglage de mise au point. La mise au point reste également mémorisée entre les prises de vue tant que la commande **AE-L/AF-L** est maintenue enfoncée.



Ne modifiez pas la distance entre l'appareil photo et le sujet alors que la mise au point est mémorisée. Si le sujet se déplace, refaites la mise au point en fonction de la nouvelle distance.

Informations complémentaires

Pour plus d'informations sur le choix de la fonction de la commande **AE-L/AF-L**, reportez-vous au réglage personnalisé f7 (**Commande AE-L/AF-L**, p. 325).

Optimisation des résultats avec l'autofocus

Les conditions décrites ci-dessous entravent le bon fonctionnement de l'autofocus. Si l'appareil photo ne parvient pas à effectuer la mise au point dans ces conditions, le déclenchement risque d'être désactivé.

L'indicateur de mise au point (●) risque également d'être affiché et l'appareil photo est susceptible d'émettre un signal sonore, autorisant le déclenchement même lorsque le sujet n'est pas mis au point. Dans tous les cas, utilisez la mise au point manuelle (p. 81) ou la mémorisation de la mise au point (p. 78) afin d'effectuer la mise au point sur un autre sujet situé à la même distance, puis recomposez votre photo.

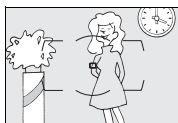

Il y a très peu ou pas du tout de contraste entre le sujet et l'arrière-plan

Exemple : le sujet est de la même couleur que l'arrière-plan.



Le point AF contient des objets situés à différentes distances de l'appareil photo

Exemple : le sujet est situé dans une cage.

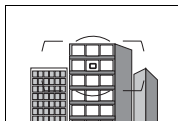

Le sujet est entouré de motifs géométriques réguliers

Exemple : une rangée de fenêtres dans un gratte-ciel.

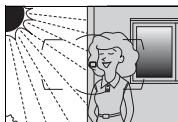

Le point AF contient certaines zones de luminosité à contraste élevé

Exemple : le sujet est situé à moitié à l'ombre.



Les objets situés à l'arrière-plan paraissent plus grands que le sujet

Exemple : un bâtiment apparaît dans la vue à l'arrière du sujet.

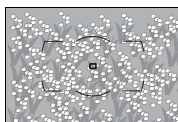

Le sujet contient trop de petits détails

Exemple : un champ de fleurs ou d'autres sujets de petite taille ou à faible variation de luminosité.

Mise au point manuelle

Vous pouvez utiliser la mise au point manuelle avec les objectifs qui ne prennent pas en charge l'autofocus (objectifs Nikkor non AF) ou lorsque l'autofocus ne produit pas les résultats escomptés (p. 80). Pour effectuer la mise au point manuellement, positionnez le sélecteur du mode de mise au point sur **M** et ajustez la bague de mise au point de l'objectif jusqu'à obtenir une image nette dans le viseur. Vous pouvez prendre une photo à tout moment, même si la mise au point n'a pas été effectuée sur l'image.

Sélecteur du mode de mise au point

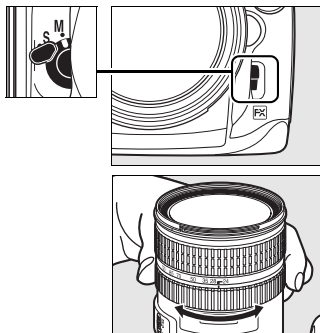

Sélection A-M/Autofocus à priorité manuelle

Si votre objectif prend en charge la sélection A-M, réglez son commutateur A-M sur M (manuel). Si votre objectif prend en charge l'autofocus à priorité manuelle (M/A), la mise au point peut être réglée manuellement, quel que soit le mode sélectionné pour l'objectif. Reportez-vous à la documentation fournie avec l'objectif pour plus de détails.

Télémetre électronique

Si l'objectif présente une ouverture maximale de $f/5.6$ ou supérieure, l'indicateur de mise au point du viseur permet de vérifier si la mise au point est correcte sur le sujet situé dans le point AF sélectionné (parmi les 51 points AF possibles). Une fois le sujet placé dans le point AF sélectionné, appuyez à mi-course sur le déclencheur et tournez la bague de mise au point de l'objectif jusqu'à afficher l'indicateur de mise au point (●). Notez qu'avec les sujets répertoriés en page 80, il est possible que l'indicateur de mise au point s'affiche alors que la mise au point du sujet n'est pas correcte. Vérifiez la mise au point dans le viseur avant de prendre la photo.

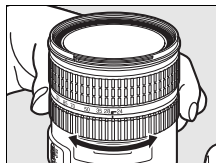

Repère du plan focal

Pour déterminer la distance entre votre sujet et l'appareil photo, effectuez la mesure à partir du repère de plan focal (☉) situé sur le boîtier de l'appareil photo. La distance entre le plan d'appui de la monture d'objectif et le plan focal est de 46,5 mm.

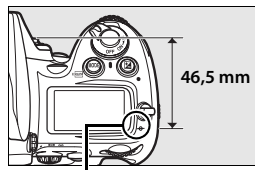

Repère de plan focal



Mode de déclenchement

– *Vue par vue, Continu, Live View, Retardateur et Miroir vers le haut*

Le mode de déclenchement détermine la façon dont l'appareil prend les photos : une par une, en séquence continue, en affichant la vue obtenue à travers l'objectif sur le moniteur, selon un déclenchement différé programmé ou avec le miroir relevé afin d'optimiser la réponse au déclenchement et de réduire les vibrations.



Choix du mode de déclenchement.....	p. 84
Mode Continu	p. 86
Cadrage des photos sur le moniteur (Live view)	p. 89
Mode Retardateur	p. 102
Mode Miroir vers le haut.....	p. 104

Choix du mode de déclenchement

L'appareil photo prend en charge les modes de déclenchement suivants :

Mode	Description
S Vue par vue	L'appareil prend une photo à chaque pression du déclencheur.
CL Continu basse vitesse	Lorsque vous maintenez le déclencheur enfoncé, l'appareil peut prendre de 1 à 5 vues par seconde. ¹ Vous pouvez définir la cadence de prise de vue à l'aide du réglage personnalisé d4 (Cadence prise de vue en CL , p. 299).
CH Continu haute vitesse	Lorsque vous maintenez le déclencheur enfoncé, l'appareil photo peut prendre jusqu'à 5 vues par seconde. ²
Lv Live view	Les images sont cadrées sur le moniteur (p. 89). Ce mode est recommandé pour des prises de vue en plongée ou en contre-plongée, mais également lorsqu'il est difficile d'utiliser le viseur ou lorsque la vue agrandie sur le moniteur peut aider à obtenir une mise au point très précise.
 Retardateur	Utilisez le retardateur pour réaliser des autoportraits ou pour réduire le flou dû au bougé de l'appareil (p. 102).
Mup Miroir vers le haut	Sélectionnez ce mode pour minimiser le bougé de l'appareil avec un téléobjectif, en cas de gros plan ou lorsque le plus léger mouvement de l'appareil peut entraîner une photo floue (p. 104).

- 1 Cadence de prise de vue moyenne avec un accumulateur EN-EL3e, en mode AF continu, en mode d'exposition manuelle ou auto à priorité vitesse, avec une vitesse d'obturation de $1/250$ s ou supérieure, les réglages restants étant autres que les valeurs par défaut du réglage personnalisé d4 et un espace suffisant restant dans la mémoire tampon.
- 2 Cadence de prise de vue moyenne avec un accumulateur EN-EL3e, en mode AF continu, en mode d'exposition manuelle ou auto à priorité vitesse, avec une vitesse d'obturation de $1/250$ s ou supérieure, les autres réglages étant réglés sur leurs valeurs par défaut et un espace suffisant restant dans la mémoire tampon.

Pour sélectionner un mode de déclenchement, appuyez sur la commande de déverrouillage du sélecteur du mode de déclenchement et positionnez ce dernier sur le mode souhaité.

Déverrouillage du sélecteur de mode de déclenchement

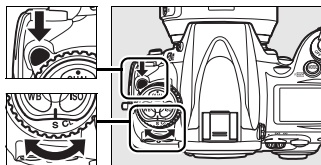

Sélecteur du mode de déclenchement



Mode Continu

Pour prendre des photos en mode **CH** (Continu haute vitesse) et **CL** (Continu basse vitesse), procédez comme suit :

1 Sélectionnez le mode **CH** ou **CL**.

Appuyez sur la commande de déverrouillage du sélecteur du mode de déclenchement et positionnez ce dernier sur **CH** ou sur **CL**.

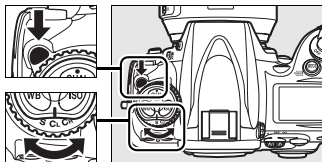

Sélecteur du mode de déclenchement

2 Cadrez, effectuez la mise au point et prenez la photo.

Lorsque vous appuyez sur le déclencheur jusqu'en fin de course, l'appareil photo peut prendre jusqu'à 5 vps en mode continu haute vitesse ou appliquer la cadence de prise de vue sélectionnée pour le réglage personnalisé d4 (**Cadence prise de vue en CL**, p. 299) en mode continu basse vitesse.



Source d'alimentation et cadence de prise de vue

La cadence de prise de vue maximale varie en fonction de la source d'alimentation utilisée.

Alimentation	Cadence de prise de vue max. ¹
Accumulateur EN-EL3e ou poignée-alimentation MB-D10 avec accumulateur EN-EL3e	5 vps ²
Poignée-alimentation MB-D10 avec accumulateur EN-EL4a ou piles de type AA ; Adaptateur secteur	8 vps ³

- 1 Cadence de prise de vue moyenne en mode AF continu, en mode d'exposition manuelle ou auto à priorité vitesse, avec une vitesse d'obturation de $1/250$ s ou supérieure, les autres réglages définis sur leurs valeurs par défaut et un espace suffisant restant dans la mémoire tampon. Lorsque vous utilisez la poignée-alimentation MB-D10 avec des piles AA, la cadence de prise de vue diminue aux températures peu élevées ou lorsque les piles sont usées.
- 2 La cadence de prise de vue maximale est de 5 vps, y compris lorsque des valeurs supérieures ont été sélectionnées pour le Réglage personnalisé d4 (**Cadence prise de vue en CL**, p. 299).
- 3 La cadence de prise de vue maximale en mode **CL** est de 7 vps.

Taille de la mémoire tampon

Le nombre approximatif d'images que vous pouvez stocker dans la mémoire tampon avec les réglages définis apparaît au niveau du compteur de vues dans le viseur et sur l'écran de contrôle, lorsque vous appuyez sur le déclencheur. Dans l'illustration ci-contre, l'affichage indique que la mémoire tampon peut encore stocker environ 33 photos.

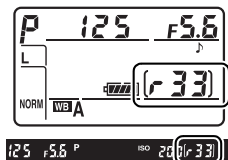

Mémoire tampon

L'appareil photo est équipé d'une mémoire tampon permettant de stocker temporairement les images afin de poursuivre la prise de vue pendant l'enregistrement des photos sur la carte mémoire. Vous pouvez prendre jusqu'à 100 photos en rafale ; notez toutefois que la cadence de prise de vue ralentit lorsque la mémoire tampon est pleine.

Pendant l'enregistrement des photos sur la carte mémoire, le voyant d'accès situé en regard du logement pour carte s'allume. En fonction du nombre d'images stockées dans la mémoire tampon, l'enregistrement peut prendre de quelques secondes à quelques minutes. *Ne retirez pas la carte mémoire, ne retirez pas et ne débranchez pas la source d'alimentation tant que le voyant d'accès est allumé.* Si vous essayez de mettre l'appareil photo hors tension alors que des données se trouvent encore dans la mémoire tampon, l'appareil reste sous tension jusqu'à ce que toutes les images qui y sont stockées soient enregistrées. Si l'accumulateur est déchargé alors qu'il reste des images dans la mémoire tampon, le déclenchement est désactivé et les images sont transférées vers la carte mémoire.

Informations complémentaires

Pour plus d'informations sur la définition du nombre maximal de photos pouvant être prises en une rafale, reportez-vous au réglage personnalisé d5 (**Nombre de vues maximal**, p. 299). Pour plus d'informations sur le nombre de photos pouvant être prises en une rafale, reportez-vous à la page 423.

Cadrage des photos sur le moniteur (Live view)

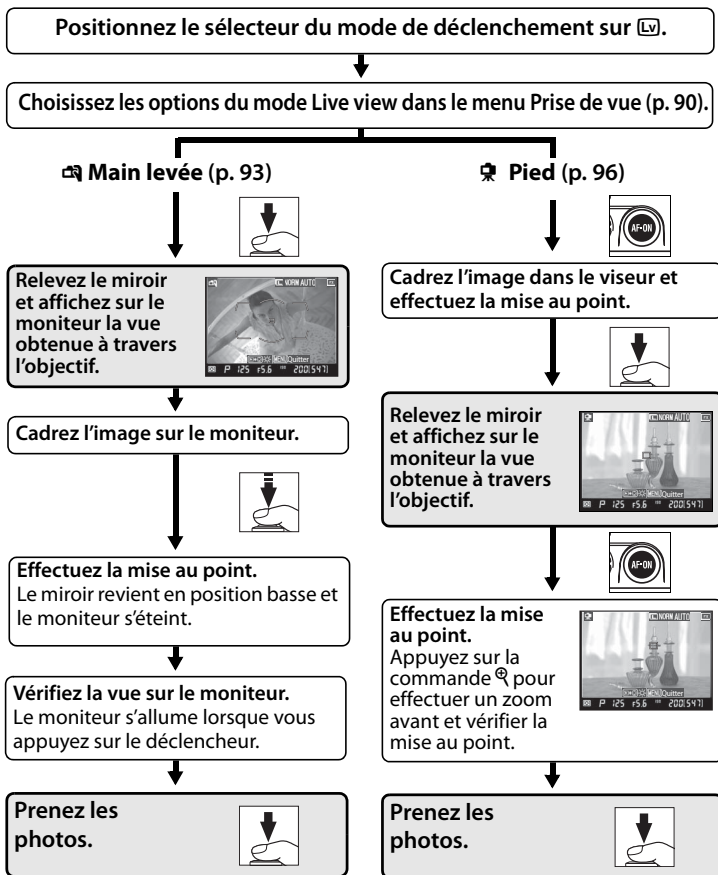

Pour cadrer des photos sur le moniteur, sélectionnez le mode Live view (Lv).

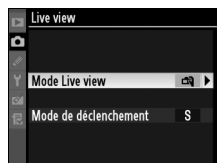

Options Live view

Avant de prendre des photos en mode Live view, positionnez le sélecteur de mode sur **[LV]** (Live view) et choisissez un mode Live view ainsi que le mode de déclenchement qui sera utilisé lorsque l'appareil photo sera réglé sur ce mode. Les options du mode Live view suivantes sont disponibles :



Option	Description
 Main levée (valeur par défaut)	Choisissez cette option lorsque vous prenez des photos à main levée de sujets en mouvement ou lorsque l'angle de prise de vue rend le cadrage par le viseur difficile (p. 93). L'appareil photo effectue la mise au point à l'aide de l'autofocus à détection de phase.
 Pied	Choisissez cette option lorsque l'appareil photo est fixé sur un pied. Grâce à l'agrandissement de la vue sur le moniteur, qui permet d'obtenir une mise au point précise, vous pouvez utiliser ce mode pour des sujets immobiles (p. 96). Vous pouvez utiliser l'autofocus pour composer des photos avec un sujet situé n'importe où dans le cadre sans recomposer la photo. L'appareil photo effectue la mise au point à l'aide de l'autofocus à détection de contraste.

Autofocus à détection de phase ou à détection de contraste ?

En général, l'appareil photo effectue la mise au point à l'aide de l'autofocus à détection de phase, dans lequel la mise au point se fait à partir de données provenant d'un capteur de mise au point spécial. Toutefois, lorsque l'option **Pied** est sélectionnée en mode Live view, l'appareil passe en mode autofocus à détection de contraste, dans lequel l'appareil photo analyse les données fournies par le capteur d'images et adapte la mise au point afin d'obtenir le meilleur contraste. L'autofocus à détection de contraste est plus lent que l'autofocus à détection de phase.

Le mode de déclenchement peut être sélectionné parmi les options suivantes :

Option	Description
S Vue par vue (par défaut)	L'appareil photo prend une photo à chaque pression du déclencheur.
CL Continu basse vitesse	Lorsque vous maintenez le déclencheur enfoncé, l'appareil photo enregistre les photos en mode continu basse vitesse ou en mode continu haute vitesse (p. 87).
CH Continu haute vitesse	

1 Sélectionnez Live view.

Dans le menu Prise de vue (p. 268), mettez **Live view** en surbrillance et appuyez sur ►.

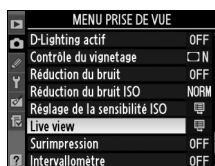

2 Sélectionnez Mode Live view.

Mettez en surbrillance **Mode Live view** et appuyez sur ►.

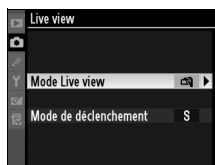

3 Sélectionnez un mode Live view.

Mettez en surbrillance le mode souhaité et appuyez sur OK pour revenir au menu Live view.

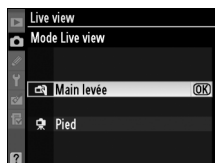

4 Sélectionnez Mode de déclenchement.

Mettez en surbrillance **Mode de déclenchement** et appuyez sur ►.

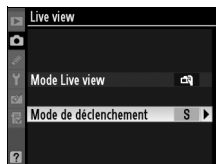

5 Choisissez un mode de déclenchement.

Mettez en surbrillance le mode de déclenchement souhaité pour la prise de vue en mode Live view et appuyez sur **OK**.

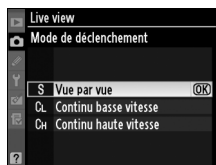

6 Quittez et revenez en mode de prise de vue.

Appuyez sur le déclencheur à mi-course pour quitter les menus et revenir en mode de prise de vue.



Mode Main levée

1 Sélectionnez le mode Live view.

Appuyez sur la commande de déverrouillage du sélecteur du mode de déclenchement et positionnez ce dernier sur .

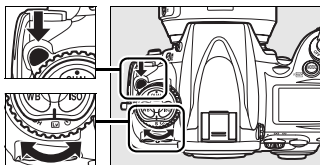

Sélecteur du mode de déclenchement

2 Appuyez complètement sur le déclencheur.

Le miroir est relevé et la vue de l'objectif s'affiche sur le moniteur de l'appareil photo et non dans le viseur (afin d'améliorer la mise au point, marquez un temps d'arrêt lorsque le déclencheur est enfoncé à mi-course avant d'appuyer jusqu'en fin de course). Pour quitter sans prendre de photo, positionnez le sélecteur du mode de déclenchement sur un autre mode ou appuyez sur MENU.

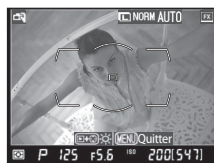

Attribution du Mode Live View à une commande

Si **Live view** a été sélectionné pour le réglage personnalisé f5 (**Action commande FUNC.**, p. 320) et qu'un sélecteur de mode est réglé sur un mode autre que  ou **MUP**, la commande **Fn** peut être utilisée pour activer ou désactiver le mode Live view. Le retardateur peut ainsi être utilisé en mode Live view. Notez que l'appareil photo utilise le mode de déclenchement sélectionné avec le sélecteur de mode de déclenchement (p. 84) plutôt que celui sélectionné avec le menu **Mode de déclenchement**. Si vous le souhaitez, cette fonction peut également être attribuée à la commande d'aperçu de profondeur de champ (p. 324) ou à la commande **AE-L/AF-L** (p. 325).

3 Cadrez une image sur le moniteur.

Pour agrandir la vue sur le moniteur de 13 × maximum, appuyez sur la commande .

Commande 

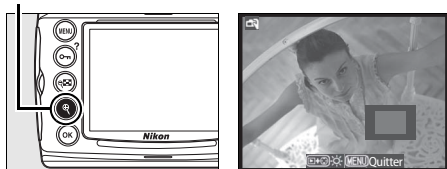

Lorsque vous effectuez un zoom avant sur la vue de l'objectif, une fenêtre de navigation apparaît dans le coin inférieur droit de l'écran. Utilisez le sélecteur multidirectionnel pour déplacer cette fenêtre dans les délimiteurs de la zone AF.



4 Effectuez la mise au point.

Autofocus (mode de mise au point **S** ou **C**) : appuyez sur le déclencheur à mi-course ou appuyez sur la commande **AF-ON**. L'appareil règle la mise au

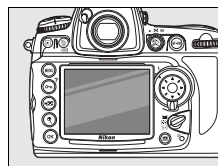

point normalement et l'exposition. Notez que le miroir se remet en place lorsque vous appuyez sur l'une ou l'autre commande, ce qui interrompt temporairement le mode Live view. Le mode Live view est restauré lorsque la commande est relâchée. Vous pouvez sélectionner le point AF à l'aide du sélecteur multidirectionnel.

Mise au point manuelle (mode de mise au point **M** ; p. 81) : effectuez la mise au point à l'aide de la bague de mise au point de l'objectif. Le point AF pour le télémètre électronique peut être sélectionné à l'aide du sélecteur multidirectionnel.

5 Prenez la photo.

Appuyez sur le déclencheur jusqu'en fin de course afin de réinitialiser la mise au point et l'exposition et de prendre la photo. Si le mode continu haute vitesse ou continu basse vitesse est sélectionné comme **Mode de déclenchement**, le moniteur s'éteint alors que le déclencheur est maintenu enfoncé. La cadence de prise de vue en mode continu est identique à celle que vous avez sélectionnée pour la prise de vue standard.



Pas d'image

Après la prise de vue, visualisez l'image sur le moniteur afin de vous assurer que la photo a bien été enregistrée. Notez que le son émis par le miroir lorsque le déclencheur est enfoncé à mi-course ou lorsque la commande **AF-ON** est sollicitée ressemble au son produit par le déclencheur et que le fait d'appuyer complètement sur le déclencheur lorsque l'appareil ne peut pas effectuer la mise au point en mode AF ponctuel met fin au mode Live view sans enregistrement de photo.

Mode Pied

1 Préparez l'appareil photo.

Fixez l'appareil photo sur un pied ou placez-le sur une surface plane et stable.

2 Sélectionnez le mode Live view.

Appuyez sur la commande de déverrouillage du sélecteur du mode de déclenchement et positionnez ce dernier sur **Lv**.

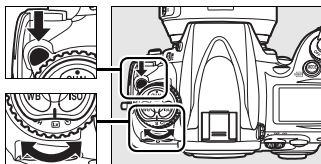

Sélecteur du mode de déclenchement

3 Cadrez la photo dans le viseur.

Cadrez la photo dans le viseur et sélectionnez un point AF à l'aide du

sélecteur multidirectionnel, puis appuyez sur la commande **AF-ON**. L'appareil règle la mise au point et l'exposition. *Notez que vous ne pouvez pas effectuer la mise au point en enfonçant le déclencheur à mi-course.*

Commande AF-ON

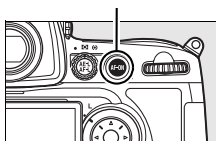

4 Appuyez complètement sur le déclencheur.

Le miroir est relevé et la vue de l'objectif s'affiche sur le moniteur de l'appareil photo.

Le sujet n'est plus visible dans le viseur. Pour quitter sans prendre la photo, positionnez le sélecteur du mode de déclenchement sur un autre mode ou appuyez sur **MENU**.

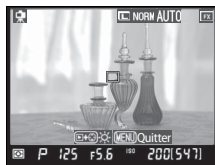

5 Vérifiez la vue sur le moniteur.

Pour agrandir la vue sur le moniteur de 13 × maximum et vérifier la mise au point, appuyez sur la commande .

Commande 

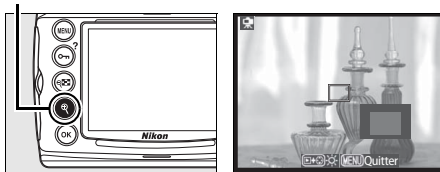

Lorsque vous effectuez un zoom avant sur la vue de l'objectif, une fenêtre de navigation apparaît dans le coin inférieur droit de l'écran. Utilisez le sélecteur multidirectionnel pour accéder aux zones de la vue non visibles sur le moniteur.



Appuyez sur  pour quitter le zoom.

Autofocus (mode de mise au point **S** ou **C**) : en mode Pied, le point AF pour l'autofocus à détection de contraste peut être déplacé vers n'importe quel point de la vue à l'aide du sélecteur multidirectionnel.

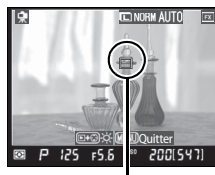

Point AF à détection de contraste

Pour effectuer la mise au point à l'aide de l'autofocus à détection de contraste, appuyez sur la commande **AF-ON**. Le point AF clignote en vert et vous pouvez



voir le moniteur s'éclaircir lorsque l'appareil effectue la mise au point. Si l'appareil photo parvient à régler la mise au point à l'aide de l'autofocus à détection de contraste, le point AF apparaît en vert ; dans le cas contraire, il clignote en rouge.

Mise au point manuelle (mode de mise au point **M** ; p. 81) : utilisez le zoom pour effectuer une mise au point précise.



6 Prenez la photo.

Appuyez sur le déclencheur jusqu'en fin de course pour prendre la photo. Si le mode continu haute vitesse ou continu basse vitesse est sélectionné comme **Mode de déclenchement**, le moniteur s'éteint alors que le déclencheur est maintenu enfoncé. La cadence de prise de vue en mode continu est identique à celle que vous avez sélectionnée pour la prise de vue standard.



✓ Autofocus à détection de contraste

L'appareil photo règle la mise au point tant que vous appuyez sur la commande **AF-ON** en mode autofocus continu. Quel que soit le mode (AF ponctuel ou AF continu), le déclencheur peut être activé même si la mise au point n'a pas été effectuée.

✓ Mise au point à l'aide de l'autofocus à détection de contraste

L'autofocus à détection de contraste est plus lent que l'autofocus normal (à détection de phase). Dans les situations suivantes, l'appareil photo peut ne pas parvenir à effectuer la mise au point à l'aide de l'autofocus à détection de contraste :

- L'appareil photo n'est pas fixé sur un pied
- Le sujet contient des lignes parallèles au bord horizontal de la vue
- Le sujet manque de contraste
- Le sujet présent dans le point AF contient certaines zones de luminosité à contraste élevé ou le sujet est éclairé par une lumière ponctuelle ou par une enseigne lumineuse ou toute autre source à luminosité variable.
- Un filtre en croix (étoile) ou tout autre filtre spécial est utilisé
- Le sujet est plus petit que le point AF
- Le sujet se compose principalement de formes géométriques régulières (une rangée de fenêtres sur un gratte-ciel, par exemple)
- Le sujet est en mouvement

Notez que le point AF peut parfois s'afficher en vert lorsque l'appareil photo ne parvient pas à faire la mise au point.

Utilisez un objectif AF-S. Vous n'êtes pas assuré d'obtenir les résultats attendus si vous utilisez d'autres objectifs ou téléconvertisseurs.

Affichage des informations de prise de vue

Pour masquer ou afficher des indicateurs sur le moniteur en mode Live view, appuyez sur la commande **Info**.

Affichage des informations de prise de vue activé

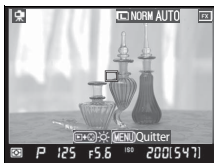

Horizon virtuel

(ne s'affiche pas lorsque le zoom est actif)

Affichage des informations de prise de vue désactivé

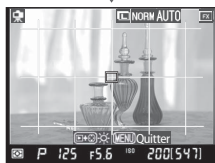
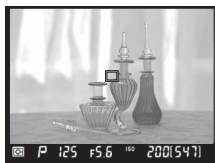

Repères de cadrage

(ne s'affiche pas lorsque le zoom est actif)

Les délimiteurs de zone AF ne s'affichent qu'en mode Main levée.

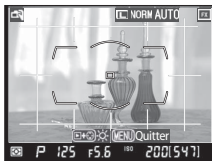

Main levée

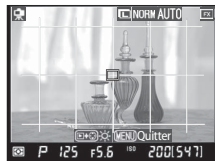

Pied

✓ Prise de vue en mode Live view

Bien qu'elles ne figurent pas sur l'image finale, des lignes et des distorsions peuvent apparaître sur le moniteur dans les cas suivants : éclairage par lampes fluorescentes, à vapeur de mercure ou de sodium, appareil en position panoramique horizontale ou déplacement très rapide d'un objet dans le cadre. Les sources lumineuses puissantes peuvent laisser une image rémanente sur le moniteur lorsque l'appareil est en position panoramique. Il se peut également que des points lumineux apparaissent. Lors de prises de vue en mode Live view, évitez de diriger l'appareil photo vers le soleil ou toute autre source de lumière vive. Le non-respect de cette précaution risque de causer des dommages des circuits internes de l'appareil photo.



La prise de vue en mode Live view s'arrête automatiquement si vous retirez l'objectif.

La mesure ne peut pas être modifiée en mode Live view. Choisissez un mode de mesure avant de sélectionner le mode Live view.



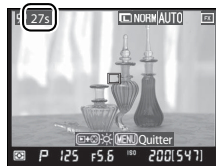

Le mode Live view ne peut pas être utilisé plus d'une heure. Notez cependant qu'en cas d'utilisation prolongée en mode Live view, l'appareil photo peut devenir très chaud et la température de ses circuits internes peut augmenter, ce qui risque de provoquer du bruit et l'apparition de couleurs inhabituelles. Pour ne pas risquer d'endommager les circuits internes de l'appareil, la prise de vue en mode Live view s'arrête automatiquement avant que l'appareil ne surchauffe. Un décompte s'affiche sur le moniteur à 30 s de la fin de la prise de vue. À des températures ambiantes élevées, le décompte peut apparaître dès que le mode Live view est sélectionné.



Fermez l'obturateur de l'oculaire du viseur après avoir effectué la mise au point. Ainsi, la lumière ne peut s'infiltrer par le viseur et ne peut donc pas interférer avec le processus d'exposition automatique.

Pour réduire le flou en mode Pied, choisissez **Activée** pour le réglage personnalisé d9 (**Temporisation miroir levé**, p. 302).

Luminosité du moniteur

Vous pouvez régler la luminosité du moniteur en appuyant sur la commande  lorsqu'une image est affichée sur le moniteur. Appuyez sur  ou sur  pour régler la luminosité (notez que la luminosité du moniteur n'a aucun effet sur les photos prises en mode Live view). Pour revenir au mode Live view, relâchez la commande .

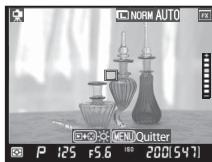

HDMI

Si l'appareil photo est relié à un périphérique vidéo HDMI, son moniteur s'éteint et le périphérique vidéo affiche la vue de l'objectif, comme indiqué ci-contre.



Télécommande filaire

Pour activer l'autofocus à détection de contraste, appuyez à mi-course sur le déclencheur de la télécommande filaire (disponible séparément ; voir p. 389) pendant plus d'une seconde en mode Pied. Si vous appuyez sur le déclencheur de la télécommande filaire jusqu'en fin de course sans faire la mise au point, le réglage ne sera pas effectué avant la prise de vue.

Mode Retardateur

Vous pouvez utiliser le retardateur pour réduire le bougé de l'appareil photo ou pour réaliser des autoportraits. Pour pouvoir utiliser le retardateur, fixez l'appareil photo sur un pied (recommandé) ou placez-le sur une surface plane et stable et suivez la procédure ci-dessous.

1 Sélectionnez le mode retardateur.

Appuyez sur la commande de déverrouillage du sélecteur du mode de déclenchement et positionnez ce dernier sur ☺.

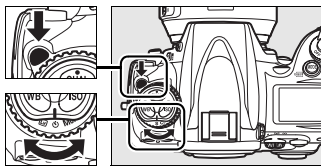

Sélecteur du mode de déclenchement

2 Cadrez la photo et effectuez la mise au point.

En mode autofocus ponctuel (p. 72), vous ne pouvez prendre de photos que si l'indicateur de mémorisation de mise au point (●) apparaît dans le viseur.

Sélecteur du mode de mise au point

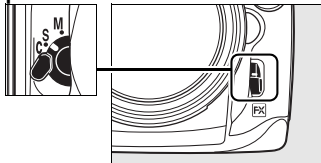

Fermez l'obturateur de l'oculaire du viseur

Fermez l'obturateur de l'oculaire du viseur après avoir effectué la mise au point. Ainsi, la lumière ne peut s'infiltrer par le viseur et ne peut donc pas interférer avec l'exposition.



3 Déclenchez le retardateur.

Appuyez sur le déclencheur jusqu'en fin de course pour démarrer le retardateur. Le témoin du retardateur (illuminateur d'assistance AF) se met à clignoter et un signal sonore retentit. Deux secondes avant la prise de vue, le témoin du retardateur s'arrête de clignoter et le signal sonore s'accélère.

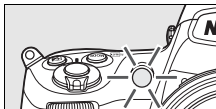

Si vous sortez le flash, le décompte du retardateur est interrompu. Pour recommencer, attendez de voir apparaître le témoin de disponibilité du flash dans le viseur, puis appuyez à mi-course sur le déclencheur.



Pour arrêter le retardateur avant la prise de vue, positionnez le sélecteur du mode de déclenchement sur un autre mode.

b u l b

En mode retardateur, une vitesse d'obturation de **b u l b** équivaut à environ $1/5$ s.

Informations complémentaires

Pour plus d'informations sur la modification de la temporisation du retardateur, reportez-vous au réglage personnalisé c3 (**Temporisation retardateur**, p. 297). Pour plus d'informations sur le réglage du signal sonore lors du décompte du retardateur, reportez-vous au réglage personnalisé d1 (**Signal sonore**, p. 298).

Mode Miroir vers le haut

Choisissez ce mode pour réduire l'effet de flou dû aux mouvements de l'appareil lorsque le miroir est relevé. L'utilisation d'un pied est recommandée.

1 Sélectionnez le mode Miroir vers le haut.

Appuyez sur la commande de déverrouillage du sélecteur du mode de déclenchement et positionnez ce dernier sur **MUP**.

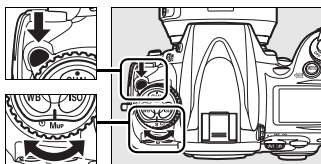

Sélecteur du mode de déclenchement

2 Relevez le miroir.

Cadrez la photo, effectuez la mise au point et appuyez sur le déclencheur jusqu'en fin de course pour relever le miroir.



Utilisation du viseur

Vous ne pouvez pas vérifier la mise au point, la mesure et le cadrage dans le viseur lorsque le miroir est relevé.

3 Prenez une photo.

Appuyez à nouveau sur le déclencheur jusqu'en fin de course pour prendre une photo. Pour éviter tout effet de flou dû aux mouvements de l'appareil, appuyez doucement sur le déclencheur ou utilisez une télécommande filaire optionnelle (p. 389). Le miroir s'abaisse à la fin de la prise de vue.



Mode Miroir vers le haut

Une photo est prise automatiquement si aucune opération n'est effectuée dans les 30 s environ qui suivent la levée du miroir.



Sensibilité ISO

– *Une réaction à la lumière plus rapide*

La « sensibilité ISO » est l'équivalent numérique de la sensibilité du film. Plus la sensibilité est élevée, moins il vous faut de lumière pour réaliser votre exposition, permettant ainsi des vitesses d'obturation plus élevées ou des ouvertures plus petites. Ce chapitre explique comment définir la sensibilité ISO manuellement et automatiquement.

Sélection manuelle de la sensibilité ISO p. 106

Contrôle automatique de la sensibilité ISO p. 108

Sélection manuelle de la sensibilité ISO

La sensibilité ISO peut être définie sur une échelle de valeurs comprises entre 200 et 6400 ISO par incrément équivalent à $\frac{1}{3}$ IL. Vous pouvez également accéder à des réglages compris entre environ 0,3 –1 IL en dessous de 200 ISO et 0,3 –2 IL au-dessus de 6400 ISO pour des situations particulières.

Pour régler la sensibilité ISO, appuyez sur la commande **ISO** et tournez la molette de commande principale jusqu'à ce que le réglage souhaité soit affiché sur l'écran de contrôle ou dans le viseur :

ISO

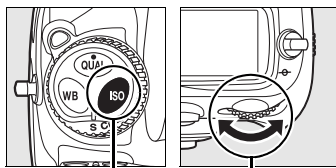

Commande ISO Molette de commande principale



Écran de contrôle



Viseur



Sensibilité ISO : 6400

Menu Sensibilité ISO

La sensibilité ISO peut également être réglée à l'aide de l'option **Sensibilité ISO** du menu Prise de vue (p. 268).

Réglage de la sensibilité ISO

Les réglages disponibles dépendent de l'option sélectionnée pour le réglage personnalisé b1 **Incrément de la sensibilité** (p. 292).

Réglage personnalisé b1 (Incrément de la sensibilité)	Réglages de la sensibilité disponibles
1/3 IL (valeur par défaut)	Lo 1, Lo 0,7, Lo 0,3, 200, 250, 320, 400, 500, 640, 800, 1000, 1250, 1600, 2000, 2500, 3200, 4000, 5000, 6400, Hi 0,3, Hi 0,7, Hi 1, Hi 2
1/2 IL	Lo 1, Lo 0,5, 200, 280, 400, 560, 800, 1100, 1600, 2200, 3200, 4500, 6400, Hi 0,5, Hi 1, Hi 2
1 IL	Lo 1, 200, 400, 800, 1600, 3200, 6400, Hi 1, Hi 2

* Si cela s'avère possible, le réglage actuel de la sensibilité est conservé lorsque l'incrément est modifié. Si ce réglage n'est pas disponible pour le nouvel incrément, la sensibilité est arrondie à la valeur disponible la plus proche.

ISO

Hi 0,3–Hi 2

Les réglages **Hi 0,3** à **Hi 2** correspondent aux sensibilités de 0,3 à 2 IL au-dessus de 6400 ISO (8000 à 25600 ISO). Les photos prises avec ces réglages sont plus sujettes au bruit et à la distorsion des couleurs.

Lo 0,3 à Lo 1

Les réglages **Lo 0,3** à **Lo 1** correspondent aux sensibilités de 0,3 à 1 IL en dessous de 200 ISO (160 à 100 ISO). Utilisez ces réglages avec une ouverture plus grande lorsque la luminosité est forte. Le contraste est légèrement moins marqué que le contraste normal ; dans la plupart des cas, une sensibilité à 200 ISO ou supérieure est recommandée.

Informations complémentaires

Pour plus d'informations sur le réglage personnalisé b1 **Incrément de la sensibilité**, reportez-vous à la page 292). Pour plus d'informations sur l'utilisation de l'option **Réduction du bruit ISO** du menu Prise de vue permettant de réduire le bruit aux sensibilités élevées, reportez-vous à la page 278.

Contrôle automatique de la sensibilité ISO

Si l'option **Contrôle auto sensibilité ISO** du menu Prise de vue est réglée sur **Désactivé** (réglage par défaut), la sensibilité conserve la valeur que vous avez sélectionnée (voir page 106). Si l'option est réglée sur **Activé**, la sensibilité est réglée automatiquement lorsqu'une exposition optimale ne peut être obtenue à la valeur sélectionnée (l'intensité du flash est également réglée en fonction). La valeur maximale de la sensibilité automatique peut être sélectionnée à l'aide de l'option **Sensibilité maximale** dans le menu **Contrôle auto sensibilité ISO** (la valeur minimale de la sensibilité automatique est automatiquement réglée sur 200). En modes d'exposition **P** et **A**, la sensibilité est réglée uniquement en cas de sous-exposition à la vitesse d'obturation sélectionnée pour **Vitesse d'obturation mini.** Vous pouvez utiliser des vitesses d'obturation inférieures lorsqu'une exposition optimale ne peut être obtenue à la valeur de sensibilité ISO sélectionnée pour **Sensibilité maximale**.

Si **Activé** a été sélectionné, l'écran de contrôle et le viseur affichent la mention **ISO-AUTO**. Lorsque la sensibilité est modifiée et diffère de la valeur que vous avez sélectionnée, cette indication clignote et la valeur modifiée s'affiche dans le viseur.

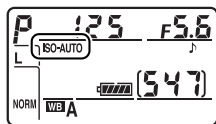

ISO

Contrôle automatique de la sensibilité ISO

Le risque de bruit est plus important aux sensibilités élevées. Utilisez l'option **Réduction du bruit ISO** dans le menu Prise de vue pour réduire le bruit (voir page 278). Les sujets situés à l'avant-plan risquent d'être sous-exposés dans les photos prises au flash avec une vitesse d'obturation lente, en lumière du jour ou sur un arrière-plan particulièrement lumineux. Choisissez un mode de flash autre que Synchro lente ou sélectionnez le mode d'exposition **A** ou **M** et choisissez une ouverture plus grande. Notez que lorsque le flash est utilisé, l'appareil photo utilise la vitesse d'obturation sélectionnée pour le réglage personnalisé e1 (**Vitesse de synchro. flash**, p. 305) à la place de la valeur sélectionnée pour **Vitesse d'obturation mini.**



Exposition

– *Contrôle de l'exposition*





Cette section décrit les options disponibles pour contrôler l'exposition, notamment le système de mesure, le mode d'exposition, le verrouillage de l'exposition, la correction d'exposition et le bracketing.

Mesure.....	p. 112
Mode d'exposition	p. 114
<i>P</i> : Auto programmé	p. 116
<i>S</i> : Auto à priorité vitesse	p. 118
<i>A</i> : Auto à priorité ouverture	p. 119
<i>M</i> : Manuel.....	p. 121
Mémorisation de l'exposition auto	p. 126
Correction de l'exposition	p. 128
Bracketing.....	p. 130

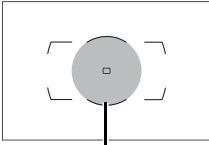

Mesure

La mesure détermine la manière dont l'appareil photo règle l'exposition. Les options suivantes sont disponibles :

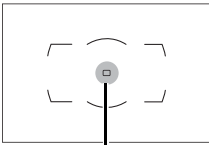
Méthode	Description	
 Mesure matricielle couleur 3D II	Option recommandée dans la plupart des situations. L'appareil photo mesure une grande partie de la vue et définit l'exposition en fonction de la distribution de la luminosité, de la couleur, de la distance et de la composition, pour obtenir des résultats naturels.	
 Pondérée centrale	L'appareil photo mesure l'intégralité de la vue mais attribue une pondération plus importante à la zone centrale (par défaut, un cercle de référence de 12 mm dans le viseur, et lorsque l'appareil est équipé d'un objectif à microprocesseur, vous pouvez définir la zone à l'aide du réglage personnalisé b5, Zone pondérée centrale , p. 294 ¹). Mesure classique pour les portraits. ²	 Zone pondérée centrale ³
 Spot	L'appareil photo mesure un cercle de 4 mm de diamètre (environ 1,5 % de la vue). Le cercle est centré sur le point AF actif, rendant possible la mesure des sujets excentrés (en cas d'utilisation d'un objectif sans microprocesseur ou d'activation du mode AF automatique (p. 74), l'appareil mesure le point AF central). Cette option garantit une exposition correcte du sujet, même lorsque l'arrière-plan est beaucoup plus lumineux ou sombre. ²	 Zone de mesure spot ³

1 Lorsqu'un objectif sans microprocesseur (p. 372) est monté, la moyenne de la vue entière est utilisée si **Moyenne** a été sélectionné pour le réglage personnalisé b5 ; dans les autres cas, la mesure pondérée centrale pour les objectifs sans processeur utilise un cercle de 12 mm au centre du viseur, quel que soit le réglage sélectionné pour **Objectif sans microprocesseur**.

2 Pour améliorer la précision avec un objectif sans microprocesseur, spécifiez la focale de l'objectif et l'ouverture maximale dans le menu **Objectif sans microprocesseur** (p. 211).

3 La zone mesurée n'est pas vraiment affichée dans le viseur.

Pour sélectionner une méthode de mesure, tournez le sélecteur jusqu'à ce que le mode désiré s'affiche.

Sélecteur du système de mesure

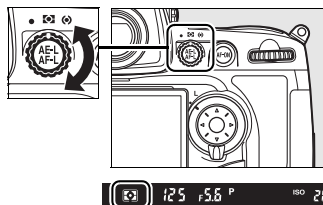

Mesure matricielle couleur 3D II

En mesure matricielle, l'exposition est définie sur 1005 zones à l'aide d'un capteur RVB. Utilisez un objectif de type G ou D pour que les résultats prennent en compte l'information de distance (mesure matricielle couleur 3D II ; voir page 370 pour plus d'informations sur les types d'objectif). Les autres objectifs avec microprocesseur ne prennent pas en compte l'information de distance 3D (mesure matricielle couleur II). La mesure matricielle couleur est disponible lorsque vous spécifiez la focale et l'ouverture maximale de l'objectif sans microprocesseur à l'aide de l'option **Objectif sans microprocesseur** dans le menu Configuration (voir page 211 ; la mesure pondérée centrale est utilisée si la distance focale ou l'ouverture n'est pas spécifiée).

Informations complémentaires

Pour plus d'informations sur le choix de la taille de la zone bénéficiant de la plus grande pondération dans la mesure pondérée centrale, reportez-vous au réglage personnalisé b5 **Zone pondérée centrale** (p.294). Pour plus d'informations sur les différents réglages permettant d'obtenir une exposition optimale pour chaque méthode de mesure, reportez-vous au réglage personnalisé b6 (**Réglage précis expo. opti.**, p. 294).

Mode d'exposition

Le mode d'exposition détermine la façon dont l'appareil définit la vitesse d'obturation et l'ouverture lors du réglage de l'exposition. Quatre modes sont disponibles : Auto programmé (**P**), Auto à priorité vitesse (**S**), Auto à priorité ouverture (**A**) et Manuel (**M**).

Mode	Description
P Auto programmé (p. 116)	L'appareil photo définit la vitesse d'obturation et l'ouverture, pour une exposition optimale. Ce mode est recommandé pour les instantanés et toute autre situation où vous ne disposez pas de suffisamment de temps pour spécifier les réglages de l'appareil photo.
S Auto à priorité vitesse (p. 118).	L'utilisateur choisit la vitesse d'obturation et l'appareil photo spécifie l'ouverture, pour de meilleurs résultats. Utilisez ce mode pour figer le mouvement (objets en déplacements nets) ou le suggérer (objets en déplacement flous).
A Auto à priorité ouverture (p. 119).	L'utilisateur choisit l'ouverture et l'appareil photo spécifie la vitesse d'obturation, pour de meilleurs résultats. Utilisez cette option afin de rendre flou l'arrière-plan dans les portraits ou afin d'effectuer la mise au point sur l'avant-plan et l'arrière-plan dans les prises de vue de paysage.
M Manuel (p. 121).	L'utilisateur contrôle la vitesse d'obturation et l'ouverture. Réglez la vitesse d'obturation sur « BULB » pour les expositions prolongées.

Types d'objectif

Si vous utilisez un objectif avec microprocesseur équipé d'une bague des ouvertures (p. 370), verrouillez celle-ci sur l'ouverture minimale (valeur d'ouverture la plus grande). Les objectifs de type G ne sont pas équipés d'une bague des ouvertures.

Les objectifs sans microprocesseur (p. 372) ne peuvent être utilisés qu'en mode d'exposition **A** (Auto à priorité ouverture) et **M** (Manuel). Dans les autres modes, le mode d'exposition **A** est automatiquement sélectionné lorsqu'un objectif sans microprocesseur est monté sur l'appareil.

L'indicateur du mode d'exposition (**P** ou **S**) qui s'affiche sur l'écran de contrôle clignote et **A** apparaît dans le viseur.

Informations complémentaires

Reportez-vous à la page 326 pour plus d'informations sur le verrouillage de la vitesse d'obturation (modes **S** et **M**) et de l'ouverture (modes **A** et **M**).

Pour choisir le mode d'exposition, appuyez sur la commande **MODE** et tournez la molette de commande principale jusqu'à ce que le mode souhaité s'affiche sur l'écran de contrôle ou dans le viseur.

Commande **MODE**

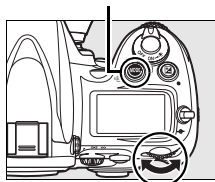

Molette de commande principale

Aperçu de profondeur de champ

Pour obtenir un aperçu des effets de l'ouverture, appuyez sur la commande d'aperçu de profondeur de champ et maintenez-la enfoncée. L'ouverture de l'objectif est limitée à la valeur sélectionnée par l'appareil photo (modes **P** et **S**) ou à celle indiquée par l'utilisateur (modes **A** et **M**), ce qui permet d'afficher un aperçu de la profondeur de champ dans le viseur.

Commande d'aperçu

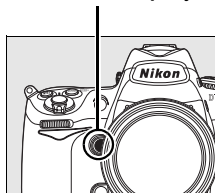

Réglage personnalisé e4 : Mode lampe pilote

Ce réglage permet de spécifier si le flash intégré et les flashes SB-900, SB-800, SB-600, SB-R200 ainsi que d'autres flashes optionnels prenant en charge le système d'éclairage créatif (CLS ; voir page 377) émettent un éclair pilote lorsque la commande d'aperçu de profondeur de champ est sollicitée. Pour plus d'informations, reportez-vous à la page 315.

Informations complémentaires

Reportez-vous à la page 108 pour plus d'informations sur le contrôle de la sensibilité auto. Pour plus d'informations sur l'utilisation de l'option **Réduction du bruit** du menu Prise de vue afin de réduire le bruit aux vitesses d'obturation lentes, reportez-vous à la page 277. Pour plus d'informations sur la sélection de la valeur d'incrément pour la vitesse d'obturation et l'ouverture, reportez-vous au réglage personnalisé b2 (**Incrément de l'exposition**, p. 292). Pour plus d'informations sur la modification de la fonction des molettes de commande principale et secondaire, reportez-vous au réglage personnalisé f9 (**Perso. molettes commande > Fonctions par défaut**, p. 326).

P : Auto programmé

En mode Auto programmé, l'appareil photo règle automatiquement la vitesse d'obturation et l'ouverture grâce à un programme intégré, afin de garantir une exposition optimale dans la plupart des situations. Ce mode est recommandé pour les instantanés et toute autre situation où vous souhaitez laisser l'appareil photo définir la vitesse d'obturation et l'ouverture. Pour prendre une photo en mode Auto programmé :

1 Sélectionnez le mode d'exposition **P**.

Appuyez sur la commande **MODE** et tournez la molette de commande principale jusqu'à ce que **P** s'affiche dans le viseur et sur l'écran de contrôle.

Commande **MODE**

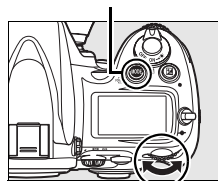

Molette de commande principale

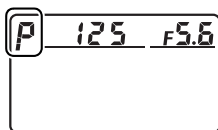

2 Cadrez, effectuez la mise au point et prenez la photo.



Vitesse d'obturation : $\frac{1}{400}$ s
Ouverture : f/10

Décalage du programme

En mode d'exposition **P**, vous pouvez sélectionner différentes combinaisons de vitesse d'obturation et d'ouverture en tournant la molette de commande principale lorsque les posemètres sont activés (« décalage du programme »). Tournez la molette de commande vers la droite pour obtenir de grandes ouvertures (valeurs d'ouverture moindres) et rendre l'arrière-plan flou, ou des vitesses d'obturation rapides pour figer l'action. Tournez la molette de commande vers la gauche pour obtenir de petites ouvertures (valeurs d'ouverture plus grandes) et augmenter la profondeur de champ, ou des vitesses d'obturation lentes pour appliquer un effet de flou aux mouvements. Toutes les combinaisons produisent la même exposition. Lorsque le décalage du programme est activé, un astérisque (*) apparaît sur l'écran de contrôle. Pour rétablir la vitesse d'obturation et l'ouverture par défaut, tournez la molette de commande jusqu'à ce que l'astérisque disparaisse, choisissez un autre mode ou éteignez l'appareil photo.

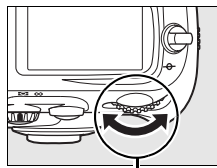

Molette de commande principale

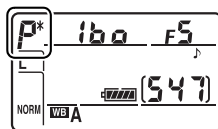

Vitesse d'obturation : $1/4000$ s
Ouverture : f/2.8



Vitesse d'obturation : $1/80$ s
Ouverture : f/22

Informations complémentaires

Pour plus d'informations sur le programme d'exposition intégré, reportez-vous à la page 426.

5 : Auto à priorité vitesse

En mode Auto à priorité vitesse, vous définissez vous-même la vitesse d'obturation tandis que l'appareil photo sélectionne automatiquement l'ouverture qui permettra d'obtenir une exposition optimale. Pour prendre une photo en mode Auto à priorité vitesse :

1 Sélectionnez le mode d'exposition 5.

Appuyez sur la commande **MODE** et tournez la molette de commande principale jusqu'à ce que **5** s'affiche dans le viseur et sur l'écran de contrôle.

Commande **MODE**

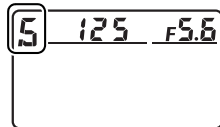
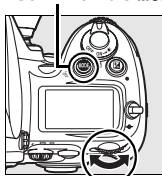

Molette de commande principale

2 Choisissez une vitesse d'obturation.

Lorsque les posemètres sont activés, tournez la molette de commande principale pour choisir la vitesse d'obturation souhaitée. Vous pouvez définir une vitesse d'obturation sur « x 250 » ou sur une valeur comprise entre 30 s (30') et 1/8000 s (8000). Utilisez une vitesse d'obturation lente pour suggérer le mouvement (les objets en déplacement sont flous) ou une vitesse élevée pour figer le mouvement (les objets en déplacement sont nets).

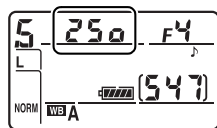

Vitesse d'obturation rapide (1/1600 s)



Vitesse d'obturation lente (1/6 s)

3 Cadrez, effectuez la mise au point et prenez la photo.

Informations complémentaires

Pour plus d'informations sur la procédure à suivre si l'indicateur clignotant « **bw L b** » apparaît au niveau de l'affichage de la vitesse d'obturation, reportez-vous à la page 411.

A : Auto à priorité ouverture

En mode Auto à priorité ouverture, vous définissez vous-même l'ouverture tandis que l'appareil photo sélectionne automatiquement la vitesse d'obturation qui permettra d'obtenir une exposition optimale. Pour prendre une photo en mode Auto à priorité ouverture :

1 Sélectionnez le mode d'exposition A.

Appuyez sur la commande **MODE** et tournez la molette de commande principale jusqu'à ce que **A** s'affiche dans le viseur et sur l'écran de contrôle.

Commande **MODE**

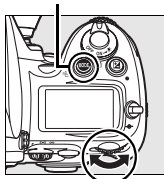

Molette de commande principale

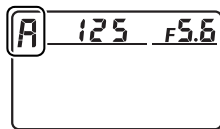

2 Choisissez une ouverture.

Lorsque les posemètres sont activés, tournez la molette secondaire pour choisir l'ouverture entre les valeurs minimale et maximale de l'objectif. Les petites ouvertures (valeurs d'ouverture élevées) augmentent la profondeur de champ (p. 115), ce qui permet de faire le point à la fois sur l'avant-plan et l'arrière-plan. En revanche, une grande ouverture (valeur d'ouverture faible) adoucit les détails de l'arrière-plan dans les portraits ou dans les autres compositions mettant en valeur le sujet principal.

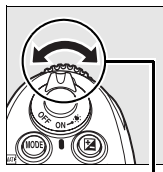

Molette secondaire

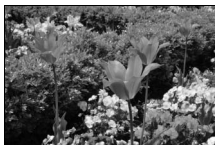
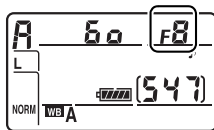

Petite ouverture (f/32)

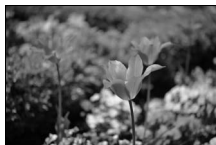

Grande ouverture (f/2.8)



3 Cadrez, effectuez la mise au point et prenez la photo.



Objectifs sans microprocesseur (p.372)

Si l'ouverture maximale de l'objectif sans microprocesseur a été spécifiée à l'aide de l'option **Objectif sans microprocesseur** du menu Configuration (p. 211), la valeur d'ouverture actuelle s'affiche dans le viseur et sur l'écran de contrôle, arrondie à la valeur entière la plus proche. Dans le cas contraire, seul le nombre d'arrêts apparaît (ΔF , avec l'ouverture maximale affichée sous la forme $\Delta F \square$) et la valeur d'ouverture doit être lue sur la bague des ouvertures.

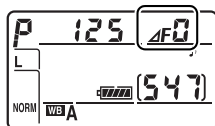

M : Manuel

En mode d'exposition manuelle, vous définissez vous-même la vitesse d'obturation et l'ouverture. Pour prendre une photo en mode d'exposition manuelle :

1 Sélectionnez le mode d'exposition **M**.

Appuyez sur la commande **MODE** et tournez la molette de commande principale jusqu'à ce que **M** s'affiche dans le viseur et sur l'écran de contrôle.

Commande **MODE**

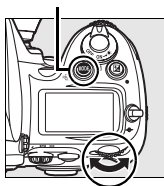

Molette de commande principale

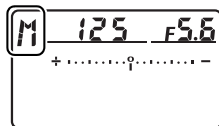

2 Choisissez l'ouverture et la vitesse d'obturation.

Tournez la molette de commande principale afin de sélectionner une vitesse d'obturation et la molette de commande secondaire pour définir l'ouverture. La vitesse d'obturation peut être définie sur « x 250 » ou sur une valeur comprise entre 30 s et $1/8000$ s. L'obturateur peut également être maintenu ouvert indéfiniment pour une exposition prolongée (bu l b, p. 124). L'ouverture est comprise entre la valeur minimale et la valeur maximale disponibles pour l'objectif. Vérifiez l'exposition sur l'indicateur analogique de l'état d'exposition (voir page 123) et poursuivez le réglage de la vitesse d'obturation et de l'ouverture jusqu'à obtenir l'exposition souhaitée.

Réglage de l'ouverture

Molette secondaire

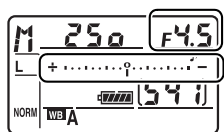
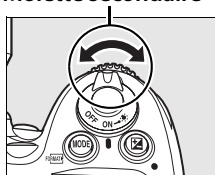

Réglage de la vitesse d'obturation

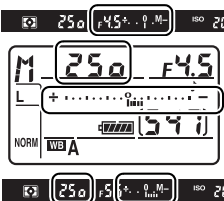
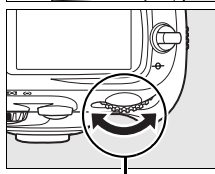

Molette de commande principale

3 Cadrez, effectuez la mise au point et prenez la photo.

Vitesse d'obturation : $1/125$ s
Ouverture : f/5.6



Objectifs Nikkor Micro AF

Si vous utilisez un posemètre, le rapport d'exposition doit être pris en compte uniquement si vous utilisez la bague des ouvertures pour définir l'ouverture.



Indicateurs analogiques de l'état d'exposition

Les indicateurs analogiques de l'état d'exposition, situés sur l'écran de contrôle et dans le viseur, indiquent si la photo est sous- ou surexposée avec les réglages définis. En fonction de l'option choisie pour le réglage personnalisé b2 (**Incrément de l'exposition**, p.292), le niveau de sous-exposition ou de surexposition est indiqué par incréments d' $1/3$ IL, $1/2$ IL ou 1 IL. Si les limites du système de mesure de l'exposition sont dépassées, l'affichage clignote.

Réglage personnalisé b2 défini sur 1/3 IL			
	Exposition optimale	Sous-exposée d' $1/3$ IL	Surexposée de plus de 2 IL
Écran de contrôle			
Viseur			

Si l'appareil photo ne parvient pas à obtenir une exposition optimale à la vitesse d'ouverture et à l'ouverture sélectionnées en mode **S** ou **A**, **M** ou **L**, **A** s'affiche sur l'écran de contrôle et dans le viseur, et l'indicateur analogique de l'état d'exposition affiche le niveau de sous- ou de surexposition.

Informations complémentaires

Si  (+0-) (réglage par défaut) a été sélectionné pour le réglage personnalisé f12 (**Inverser les indicateurs**, p. 330), les indicateurs d'exposition de l'écran de contrôle, du viseur et de l'affichage des informations de prise de vue affichent des valeurs positives sur la gauche et négatives sur la droite. Sélectionnez  (-0+) pour afficher les valeurs négatives sur la gauche et les valeurs positives sur la droite.



Expositions prolongées

À une vitesse d'obturation de **b u L b**, l'obturateur reste ouvert aussi longtemps que vous maintenez le déclencheur enfoncé. Utilisez cette vitesse pour les photos en exposition prolongée de « lumières en mouvement », d'étoiles, de scènes nocturnes et de feux d'artifice. Il est recommandé d'utiliser un pied et une télécommande filaire pour éviter les effets de flou.

1 Préparez l'appareil photo.

Fixez l'appareil photo sur un pied ou placez-le sur une surface plane et stable. Si vous utilisez une télécommande filaire optionnelle, fixez-la à l'appareil photo. Si vous n'utilisez pas de télécommande, choisissez **Activée** pour le réglage personnalisé d9 (**Temporisation miroir levé**, p. 302) afin d'éviter un effet de flou lorsque vous appuyez sur le déclencheur de l'appareil photo.



2 Sélectionnez le mode d'exposition M.

Appuyez sur la commande **MODE** et tournez la molette de commande principale jusqu'à ce que **M** s'affiche dans le viseur et sur l'écran de contrôle.

Commande **MODE**

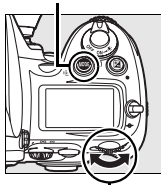

Molette de commande principale

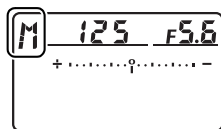

3 Choisissez une vitesse d'obturation.

Pendant que les posemètres sont activés, tournez la molette de commande jusqu'à ce que la mention **b u L b** apparaisse sur l'affichage de la vitesse d'obturation. Les indicateurs analogiques de l'état d'exposition ne s'affichent pas lorsque **b u L b** a été sélectionné.

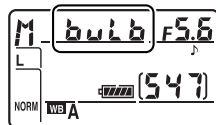

4 Appuyez complètement sur le déclencheur.

Appuyez jusqu'en fin de course sur le déclencheur de l'appareil photo ou de la télécommande filaire. L'obturateur reste ouvert tant que le déclencheur est enfoncé.

5 Relâchez le déclencheur.

Retirez votre doigt du déclencheur pour enregistrer la photographie.



Durée de l'exposition : 35 s
Ouverture : f/25

Expositions prolongées

Nikon recommande d'utiliser un accumulateur EN-EL3e entièrement chargé ou un adaptateur secteur EH-5a ou EH-5 optionnel afin d'éviter toute coupure d'alimentation pendant que l'obturateur est ouvert. Notez que du bruit et de la distorsion risquent d'être présents en cas d'exposition prolongée ; avant la prise de vue, choisissez **Activée** pour l'option **Réduction du bruit** dans le menu Prise de vue (p. 277).

Mémorisation de l'exposition auto

Utilisez la fonction de mémorisation de l'exposition automatique pour recomposer des photos après avoir mesuré l'exposition.

1 Sélectionnez la mesure pondérée centrale ou la mesure spot (p. 112).

La mesure matricielle ne donnera pas les résultats attendus avec la mémorisation de l'exposition auto. Si vous utilisez la mesure pondérée centrale, sélectionnez le point AF central à l'aide du sélecteur multidirectionnel (p. 76).

Sélecteur du système de mesure

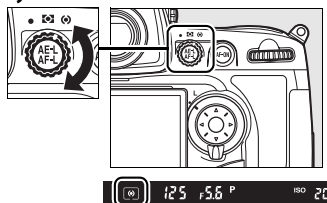

2 Mémorisez l'exposition.

Placez le sujet dans le point AF sélectionné et appuyez à mi-course sur le déclencheur. En maintenant le déclencheur enfoncé à mi-course et en plaçant le sujet dans le point AF sélectionné, appuyez sur la commande **AE-L/AF-L** afin de mémoriser l'exposition (et d'effectuer la mise au point, excepté en mode de mise au point manuel). Vérifiez que l'indicateur de mise au point (●) apparaît dans le viseur.

Lorsque la mémorisation de l'exposition est activée, l'indicateur **AE-L** apparaît dans le viseur.

Déclencheur

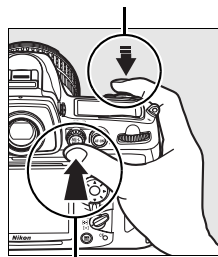

Commande AE-L/AF-L



3 Recomposez la photo.

Tout en maintenant la commande **AE-L/AF-L** enfoncée, recadrez et prenez votre photo.

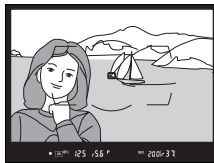

Zone mesurée

En mesure spot, l'exposition sera bloquée sur la valeur mesurée dans un cercle de 4 mm centré sur le point AF sélectionné. En mesure pondérée centrale, l'exposition sera bloquée sur la valeur mesurée au centre du viseur (la zone par défaut pour la mesure pondérée centrale est un cercle de 12 mm au centre du viseur).

Réglage de la vitesse d'obturation et de l'ouverture

Lorsque la mémorisation de l'exposition est activée, les réglages suivants peuvent être modifiés sans altérer la valeur d'exposition mesurée :

Mode d'exposition	Réglages
P	Vitesse d'obturation et ouverture (décalage du programme ; p. 117).
S	Vitesse d'obturation
A	Ouverture

Vous pouvez visualiser les nouvelles valeurs dans le viseur et sur l'écran de contrôle. Notez que la méthode de mesure ne peut pas être modifiée lorsque la mémorisation de l'exposition est activée (toute modification s'applique une fois la mémorisation annulée).

Informations complémentaires

Si **Activée** a été sélectionné pour le réglage personnalisé c1 (**Mémo expo par déclencheur**, p. 296), l'exposition est mémorisée lorsque vous appuyez sur le déclencheur à mi-course. Pour plus d'informations sur la modification de la fonction de la commande **AE-L/AF-L**, reportez-vous au réglage personnalisé f7 (**Commande AE-L/AF-L**, p. 325).

Correction de l'exposition

La correction de l'exposition permet de modifier la valeur d'exposition proposée par l'appareil photo pour prendre des photos plus claires ou plus sombres. Cette option est particulièrement efficace lorsqu'elle est utilisée avec la mesure pondérée centrale ou la mesure spot (voir page 112).

En mode d'exposition *M*, seules les informations d'exposition affichées par l'indicateur analogique de l'état d'exposition sont modifiées ; la vitesse d'obturation et l'ouverture restent inchangées.

Pour choisir une valeur de correction d'exposition, appuyez sur la commande  et tournez la molette de commande principale jusqu'à ce que la valeur souhaitée s'affiche sur l'écran de contrôle ou dans le viseur.



Commande 

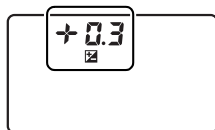
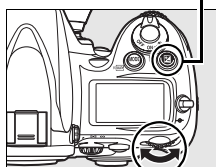

Molette de commande principale

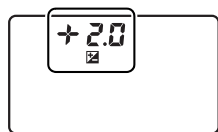
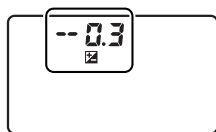
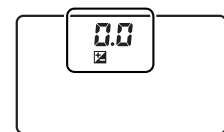

±0 IL



-0,3 IL



+2,0 IL

(commande  enfoncée)

Vous pouvez définir une correction d'exposition comprise entre -5 IL (sous-exposition) et $+5$ IL (surexposition) par incréments de $1/3$ IL. D'une manière générale, si vous choisissez une valeur positive, le sujet devient plus clair, à l'inverse, une valeur négative l'assombrit.



-1 IL



Pas de correction
d'exposition



+1 IL

Aux valeurs autres que ± 0 , le 0 situé au centre des indicateurs analogiques de l'état d'exposition clignote et une icône  s'affiche sur l'écran de contrôle et dans le viseur.

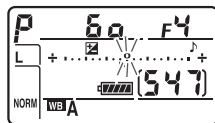

Vous pouvez rétablir l'exposition normale en définissant la correction d'exposition sur ± 0 . La correction d'exposition n'est pas réinitialisée lorsque l'appareil photo est mis hors tension.



Informations complémentaires

Pour plus d'informations sur le choix de la valeur des incréments lors du réglage de la correction d'exposition, reportez-vous au réglage personnalisé b3 (**Incrément correction expo.**, p. 292). Pour plus d'informations sur les différents réglages de correction d'exposition sans la commande , reportez-vous au réglage personnalisé b4 (**Correction d'exposition**, p. 293).

Bracketing

L'appareil photo propose trois types de bracketing : bracketing de l'exposition, bracketing du flash et bracketing de la balance des blancs. Avec le *bracketing de l'exposition* (p. 131), l'appareil photo règle la correction de l'exposition à chaque prise de vue, alors qu'avec le *bracketing du flash* (p. 131), c'est l'intensité du flash qui varie à chaque prise de vue (mode i-TTL et, dans le cas où un flash en option SB-900 et SB-800 est utilisé, modes de contrôle du flash à ouverture auto uniquement ; voir pages 377 à 380). Une seule photo est prise à chaque sollicitation du déclencheur ; plusieurs prises de vue sont donc nécessaires pour constituer une séquence de bracketing. Le bracketing de l'exposition et le bracketing du flash sont recommandés lorsque l'exposition s'avère difficile à définir et que vous ne disposez pas de suffisamment de temps pour consulter les résultats et effectuer les réglages nécessaires à chaque prise de vue.



Avec le *bracketing de la balance des blancs* (p. 135), l'appareil photo crée plusieurs images à chaque sollicitation du déclencheur, chacune de ces images présentant une balance des blancs différente. Une seule prise est nécessaire pour terminer la séquence de bracketing. Le bracketing de la balance des blancs est recommandé lors de prises de vue en éclairage mixte ou si vous souhaitez tester différents réglages de balance des blancs.

Informations complémentaires

Par défaut, l'appareil photo fait varier l'exposition et l'intensité du flash. Le réglage personnalisé e5 (**Réglage bracketing auto.**, p. 315) vous permet de choisir le type de bracketing réalisé.

Pour modifier les réglages du bracketing, vous pouvez utiliser la commande **Fn** (réglage par défaut, reportez-vous au réglage personnalisé f5, **Action commande FUNC.**, p. 320), la commande d'aperçu de profondeur de champ (réglage personnalisé f6, **Régler commande d'aperçu**, p. 324), ou la commande **AE-L/AF-L** (réglage personnalisé f7, **Commande AE-L/AF-L**, p. 325). Notez qu'il est impossible de combiner certaines options de « sollicitation de commande » avec des options « + molette ». Les explications ci-dessous supposent que le bracketing est associé à la commande **Fn**.

■ Bracketing de l'exposition et du flash

1 Sélectionnez le bracketing du flash ou de l'exposition.

Choisissez le type de bracketing à réaliser à l'aide du réglage personnalisé e5 (**Réglage bracketing auto.**, p. 315).

Choisissez **Exposition & flash** pour faire varier l'exposition et l'intensité du flash (réglage par défaut), **Exposition seulement** pour faire varier l'exposition uniquement, ou **Flash seulement** pour ne faire varier que l'intensité du flash.

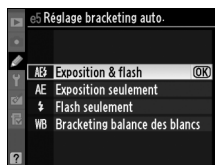

2 Choisissez le nombre de prises de vue.

Appuyez sur la commande **Fn** et tournez la molette de commande principale pour choisir le nombre de prises de vue dans la séquence de bracketing. Le nombre de prises de vue s'affiche sur l'écran de contrôle.

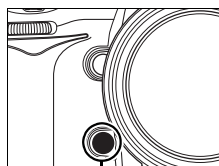

Commande Fn

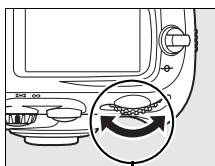

Molette de commande principale

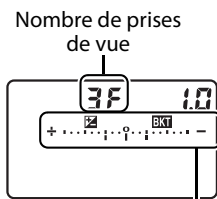

Écran de contrôle

Indicateur du bracketing de l'exposition et du flash

Aux valeurs autres que zéro, l'icône **BKT** et l'indicateur de bracketing de l'exposition et du flash apparaissent sur l'écran de contrôle et l'icône  clignote dans le viseur.



3 Sélectionnez un incrément d'exposition.

Tout en appuyant sur la commande **Fn**, tournez la molette de commande secondaire pour choisir la valeur d'incrément de l'exposition.

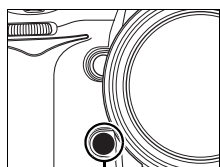

Commande **Fn**

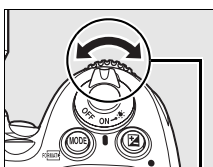

Molette secondaire

Incrément d'exposition

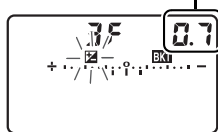

Écran de contrôle

Par défaut, vous pouvez choisir une valeur d'incrément égale à $1/3$, $2/3$ et 1 IL. Les programmes de bracketing dont l'incrément est d' $1/3$ IL sont répertoriés ci-dessous.

Affichage de l'écran de contrôle	Nombre de prises de vue	Sens du bracketing (IL)
0F 0.3 + 0 -	0	0
+ 3F 0.3 + ii -	3	+0,3/0/+0,7
-- 3F 0.3 + i -	3	-0,3/-0,7/0
+ 2F 0.3 + ii -	2	0/+0,3
-- 2F 0.3 + i -	2	0/-0,3
3F 0.3 + iii -	3	0/-0,3/+0,3
5F 0.3 + iii -	5	0/-0,7/-0,3/+0,3/+0,7
7F 0.3 + iii -	7	0/-1,0/-0,7/-0,3/+0,3/ +0,7/+1,0
9F 0.3 + iii -	9	0/-1,3/-1,0/-0,7/-0,3/ +0,3/+0,7/+1,0/+1,3

Informations complémentaires

Pour plus d'informations sur la sélection de la valeur d'incrément de l'exposition, reportez-vous au réglage personnalisé b2 (**Incrément de l'exposition**, p. 292). Pour plus d'informations sur le réglage du sens du bracketing, reportez-vous au réglage personnalisé e7 (**Sens du bracketing**, p. 317).

4 Cadrez, effectuez la mise au point et prenez la photo.



L'appareil photo fait varier l'exposition et/ou l'intensité du flash à chaque prise de vue, en fonction du programme de bracketing sélectionné. Les modifications apportées à l'exposition sont ajoutées à celles effectuées avec la correction de l'exposition (voir page 128), rendant ainsi possible des valeurs de correction d'exposition supérieures à 5 IL.

Lorsque le bracketing est activé, un indicateur d'avancement du bracketing apparaît sur l'écran de contrôle. À chaque prise de vue, un segment disparaît de l'indicateur.

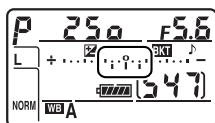

Nombre de vues : 3
Incrément : 0,7

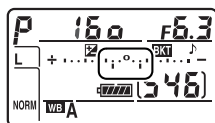

Affichage après la première vue

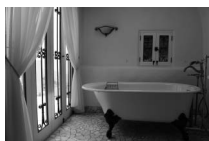

Incrément
d'exposition :
0 IL

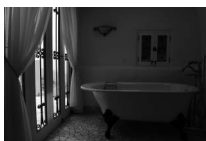

Incrément
d'exposition :
-1 IL

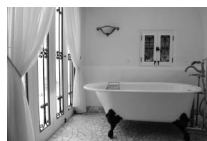

Incrément
d'exposition :
+1 IL



■ ■ Annulation du bracketing

Pour annuler le bracketing, appuyez sur la commande **Fn** et tournez la molette de commande principale jusqu'à ce que le nombre de prises de vue de la séquence de bracketing soit égal à zéro (0F) et que **BKT** disparaisse de la partie supérieure de l'écran de contrôle de l'appareil photo. Le dernier programme utilisé est restauré lors de la prochaine activation du bracketing. Vous pouvez également annuler le bracketing en effectuant une réinitialisation par deux commandes (p. 196), même si, dans ce cas, le programme de bracketing ne sera pas restauré lors de la prochaine activation du bracketing.

■ Bracketing de l'exposition et du flash

En modes Vue par vue et Retardateur, une seule photo est prise à chaque sollicitation du déclencheur. En modes Continu basse vitesse et Continu haute vitesse, la prise de vue s'arrête une fois que les prises de vue spécifiées dans le programme de bracketing ont été réalisées. La prise de vue reprend lorsque vous appuyez à nouveau sur le déclencheur.



Si la carte mémoire est pleine alors que toutes les prises de vue de la séquence n'ont pas été réalisées, vous pouvez reprendre la séquence à partir de la prise de vue suivante après avoir remplacé la carte mémoire ou après avoir supprimé certaines photos de façon à libérer de l'espace sur la carte. Si vous mettez l'appareil photo hors tension avant la fin de la séquence, le bracketing reprendra à partir de la prise de vue suivante lorsque vous mettrez l'appareil sous tension.

■ Bracketing de l'exposition

L'appareil photo modifie l'exposition en faisant varier la vitesse d'obturation et l'ouverture (auto programmé), l'ouverture (auto à priorité vitesse) ou la vitesse d'obturation (auto à priorité ouverture, mode d'exposition manuelle). Lorsque **Activé** a été sélectionné pour l'option **Réglage de la sensibilité ISO > Contrôle auto sensibilité ISO** dans le menu Prise de vue, l'appareil photo fait varier automatiquement la sensibilité de façon à obtenir une exposition optimale lorsque les limites du système d'exposition de l'appareil sont dépassées.

Vous pouvez utiliser le réglage personnalisé e6 (**Bracketing auto (mode M)**, p. 316) pour modifier la méthode de bracketing de l'exposition et du flash de l'appareil en mode d'exposition manuelle. Vous pouvez effectuer le bracketing en faisant varier l'intensité du flash avec la vitesse d'obturation et/ou l'ouverture, ou en faisant varier uniquement l'intensité du flash.

■ Bracketing balance des blancs

1 Sélectionnez le bracketing de la balance des blancs.

Choisissez l'option **Bracketing balance des blancs** pour le réglage personnalisé e5 **Réglage bracketing auto.** (p. 315).

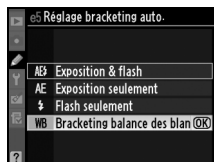

2 Choisissez le nombre de prises de vue.

Appuyez sur la commande **Fn** et tournez la molette de commande principale pour choisir le nombre de prises de vue dans la séquence de bracketing. Le nombre de prises de vue s'affiche sur l'écran de contrôle.

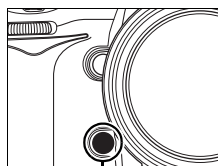

Commande **Fn**

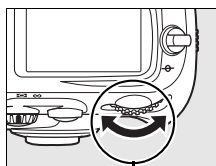

Molette de commande principale

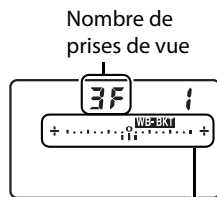

Écran de contrôle

Indicateur de bracketing de la balance des blancs

Aux valeurs autres que zéro, l'icône **WB-BKT** et l'indicateur de bracketing de la balance des blancs apparaissent sur l'écran de contrôle.

3 Sélectionnez un incrément de balance des blancs.

Tout en appuyant sur la commande **Fn**, tournez la molette de commande secondaire pour choisir une valeur de balance des blancs. Chaque incrément équivaut environ à 5 mired.

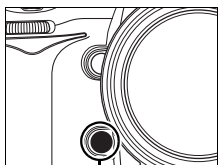

Commande Fn

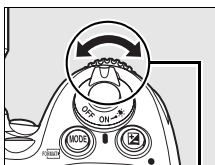

Molette secondaire

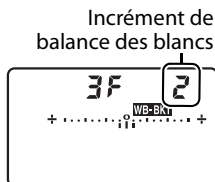

Écran de contrôle

Choisissez un incrément égal à 1 (5 mired), 2 (10 mired) ou 3 (15 mired). Des valeurs **B** plus élevées correspondent à une dominante bleue plus accentuée, alors que des valeurs **A** plus élevées signifient une dominante ambre plus marquée (p. 144). Les programmes de bracketing dont l'incrément est d'1 IL sont répertoriés ci-dessous.

Affichage de l'écran de contrôle	Nombre de prises de vue	Incrément de balance des blancs	Sens du bracketing (IL)
0F + 0 +	0	1	0
b3F + iii +	3	1 B	1 B / 0 / 2 B
A3F + iiii +	3	1 A	1 A / 2 A / 0
b2F + ii +	2	1 B	0 / 1 B
A2F + iii +	2	1 A	0 / 1 A
3F + iii +	3	1 A, 1 B	0 / 1 A / 1 B
5F + iiiii +	5	1 A, 1 B	0 / 2 A / 1 A / 1 B / 2 B
7F + iiiiii +	7	1 A, 1 B	0 / 3 A / 2 A / 1 A / 1 B / 2 B / 3 B
9F + iiiiii +	9	1 A, 1 B	0 / 4 A / 3 A / 2 A / 1 A / 1 B / 2 B / 3 B / 4 B

Informations complémentaires

Pour une définition du terme « mired », reportez-vous à la page 145.

4 Cadrez, effectuez la mise au point et prenez la photo.



Chaque prise de vue est traitée de façon à créer le nombre de copies spécifié dans le programme de bracketing ; chaque copie présentera une balance des blancs différente. Les modifications apportées à la balance des blancs sont ajoutées au réglage de la balance des blancs effectué à l'aide du réglage précis de la balance des blancs.

Si le nombre de prises de vue spécifié dans le programme de bracketing est supérieur au nombre d'expositions restantes, les compteurs de vues de l'écran de contrôle et du viseur clignotent, tandis que le déclenchement est désactivé. La prise de vue peut commencer dès qu'une nouvelle carte mémoire est insérée.

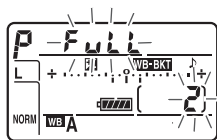

■ ■ Annulation du bracketing

Pour annuler le bracketing, appuyez sur la commande **Fn** et tournez la molette de commande principale jusqu'à ce que le nombre de prises de vue de la séquence de bracketing soit égal à zéro (0 F) et que **WB:BXN** disparaisse de l'écran de contrôle. Le dernier programme utilisé est restauré lors de la prochaine activation du bracketing. Vous pouvez également annuler le bracketing en effectuant une réinitialisation par deux commandes (p. 196), même si, dans ce cas, le programme de bracketing ne sera pas restauré lors de la prochaine activation du bracketing.



✎ Bracketing de la balance des blancs

Le bracketing de la balance des blancs n'est pas disponible avec la qualité d'image NEF (RAW). Si vous sélectionnez **NEF (RAW)**, **NEF (RAW)+JPEG fine**, **NEF (RAW)+JPEG normal**, ou **NEF (RAW)+JPEG basic** le bracketing de la balance des blancs est annulé.

Le bracketing de la balance des blancs n'affecte que la température de couleur (l'axe ambre-bleu dans l'affichage précis de la balance des blancs, p. 143). Il est impossible de procéder à des réglages sur l'axe vert-magenta.

En mode Retardateur (p. 102), le nombre de copies spécifié dans le programme de balance des blancs est créé à chaque sollicitation du déclencheur.

Si vous mettez l'appareil photo hors tension alors que le voyant d'accès à la carte mémoire est allumé, l'appareil s'éteint uniquement lorsque toutes les photos de la séquence ont été enregistrées.



Balance des blancs

– *Conserver les couleurs réelles*

La couleur de la lumière réfléchiée par un objet varie en fonction de la couleur de la source lumineuse. Le cerveau humain est capable de s'adapter aux modifications de couleur de la source lumineuse, les objets blancs apparaissant blancs qu'ils soient vus dans l'ombre, sous la lumière directe du soleil ou sous un éclairage incandescent. Contrairement à la pellicule utilisée dans les appareils photos argentiques, les appareils photos numériques peuvent imiter cet ajustement en traitant les images en fonction de la couleur de la source lumineuse. Il s'agit de la « balance des blancs ». Ce chapitre traite du réglage de la balance des blancs.







Options de balance des blancs	p. 140
Réglage précis de la balance des blancs	p. 143
Choix d'une température de couleur	p. 147
Pré-réglage manuel	p. 148

Options de balance des blancs

Pour obtenir des couleurs naturelles, choisissez avant la prise de vue un réglage de balance des blancs qui correspond à la source lumineuse. Les options suivantes sont disponibles :

Option	Température de couleur (K)	Description
 Automatique (par défaut)	3500–8000*	La balance des blancs se règle automatiquement selon la température de couleur mesurée par le capteur d'images et le capteur RVB 1005 zones. Pour obtenir de meilleurs résultats, utilisez un objectif de type G ou D. Si vous utilisez un flash intégré ou optionnel, la balance des blancs reflète les conditions existantes au moment du déclenchement du flash.
 Incandescent	3000*	Pour les éclairages incandescents.
  Fluorescent		Pour les sept sources lumineuses suivantes :
Lampes à vapeur de sodium	2700*	Pour les éclairages par lampe à vapeur de sodium (établissements sportifs).
Fluoresc. blanches chaudes	3000*	Pour les lumières fluorescentes blanches chaudes.
Fluorescentes blanches	3700*	Pour les lumières fluorescentes blanches.
Fluorescentes blanches froides	4200*	Pour les lumières fluorescentes blanches froides.
Fluorescentes blanches diurnes	5000*	Pour les lumières fluorescentes blanches sous la lumière du jour.
Fluorescentes lumière diurne	6500*	Pour les lumières fluorescentes sous la lumière du jour.
Lamp.vap.mercure temp.élevée	7200*	Pour les sources lumineuses à température de couleur élevée (par exemple les lampes à vapeur de mercure).
 Ensoleillé	5200*	Pour les sujets exposés à la lumière directe du soleil.

Option	Température de couleur (K)	Description
 Flash	5400*	Pour le flash intégré ou optionnel.
 Nuageux	6000*	Pour la lumière du jour, sous un ciel nuageux.
 Ombre	8000*	Pour la lumière du jour, lorsque les sujets sont dans l'ombre.
 Choisir température de couleur	2500–10000	Choisissez la température de couleur parmi une liste de valeurs (p. 147).
PRE Pré-réglage manuel	—	Utilisez un sujet, une source lumineuse ou une photo existante comme référence pour la balance des blancs (p. 148).

* Toutes les valeurs sont approximatives. Réglage précis sur 0.

La balance des blancs automatique est recommandée avec la plupart des sources lumineuses. Si le résultat souhaité ne peut être obtenu avec la balance des blancs automatique, choisissez une option dans la liste ci-dessus ou utilisez le pré-réglage manuel.

Pour sélectionner la balance des blancs, appuyez sur la commande **WB** et tournez la molette de commande principale jusqu'à ce que le réglage souhaité soit affiché sur l'écran de contrôle.

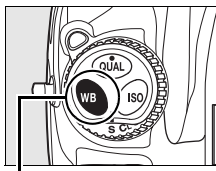

Commande **WB**

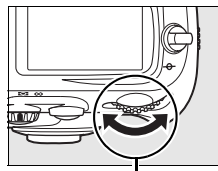

Molette de commande principale

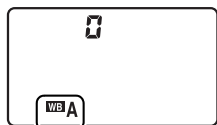

Écran de contrôle

Menu Balance des blancs

La balance des blancs peut également être réglée à l'aide de l'option **Balance des blancs** du menu Prise de vue (p. 268).

(Fluorescent)

Lorsque vous sélectionnez l'option  (fluorescent) avec la commande **WB** et la molette de commande principale, le type d'ampoule choisi pour l'option **Fluorescent** est sélectionné dans le menu Balance des blancs (p. 268).

Éclairage au flash de studio

La balance automatique des blancs risque de ne pas produire les résultats souhaités avec des flashes de studio puissants. Choisissez une température de couleur, utilisez le blanc mesuré ou réglez la balance des blancs sur **Flash** et utilisez le réglage précis pour définir la balance des blancs.

Température de couleur

La perception de la couleur d'une source lumineuse varie selon la personne qui regarde et en fonction d'autres conditions. La température de couleur est une mesure objective de la couleur d'une source lumineuse, définie par référence à la température à laquelle un objet devrait être chauffé pour émettre de la lumière possédant les mêmes longueurs d'onde. Alors que les sources lumineuses possédant une température de couleur située entre 5000 et 5500 K apparaissent blanches, les sources de lumière possédant une température de couleur plus basse, telles que les ampoules à lumière incandescente apparaissent légèrement jaunes ou rouges. Les sources lumineuses possédant une température de couleur plus élevée apparaissent comme teintées de bleu.



Informations complémentaires

Lorsque l'option **Bracketing balance des blancs** est sélectionnée pour le réglage personnalisé e5 (**Réglage bracketing auto.**, p. 315), l'appareil photo crée plusieurs images à chaque sollicitation du déclencheur. La balance des blancs varie à chaque image, en encadrant (« bracketing ») la valeur actuellement sélectionnée pour la balance des blancs. Pour plus d'informations, reportez-vous à la page 130.

Réglage précis de la balance des blancs

La balance des blancs peut être réglée de manière précise pour compenser les variations de couleur de la source lumineuse ou introduire une forte dominante de couleur dans l'image. Vous pouvez effectuer un réglage précis de la balance des blancs à l'aide de l'option **Balance des blancs** du menu Prise de vue, ou en appuyant sur la commande **WB** et en tournant la molette de commande secondaire.

■ ■ Menu Balance des blancs

1 Sélectionnez une option de balance des blancs.

Mettez **Balance des blancs** en surbrillance dans le menu Prise de vue (p. 268), puis mettez une option de la balance des blancs en surbrillance et appuyez sur ►. Si une option autre que **Fluorescent**, **Choisir température de couleur** ou **Pré-réglage manuel** est sélectionnée, passez à l'étape 2. Si l'option **Fluorescent** est sélectionnée, mettez un type d'éclairage en surbrillance et appuyez sur ►. Si l'option **Choisir température de couleur** est sélectionnée, mettez une température de couleur en surbrillance et appuyez sur ►. Si l'option **Pré-réglage manuel** est sélectionnée, choisissez un pré-réglage comme décrit à la page 156 avant de continuer.



2 Effectuez un réglage précis de la balance des blancs.

Utilisez le sélecteur multidirectionnel pour effectuer un réglage précis de la balance des blancs. La balance des blancs peut être réglée avec précision sur l'axe ambre (A)-bleu (B) et l'axe vert (G)-magenta (M). L'axe horizontal (ambre-bleu) correspond à la température de couleur, chaque incrément équivalant à environ 5 mired. L'axe vertical (vert-magenta) produit des effets similaires à ceux des filtres de compensation des couleurs (CC) correspondants.

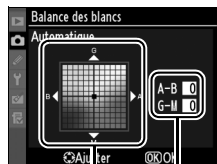

Coordonnées Réglage

Accentuer la dominante verte

Accentuer la dominante magenta

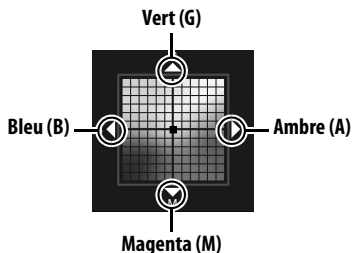

Accentuer la dominante bleue

Accentuer la dominante ambre

3 Appuyez sur **OK**.

Appuyez sur **OK** pour enregistrer les réglages et revenir au menu Prise de vue. Si la balance des blancs a été réglée avec précision sur l'axe A-B, une icône **◀▶** s'affiche sur l'écran de contrôle.

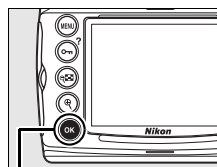

Commande **OK**

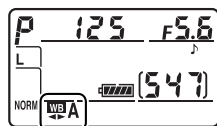

Réglage précis de la balance des blancs

Les couleurs présentes sur les axes de réglage précis sont des couleurs relatives et non absolues. Par exemple, si vous déplacez le curseur vers **B** (bleu) alors qu'un réglage introduisant une touche « chaude » tel que  (incandescent) a été sélectionné pour la balance des blancs, les photos auront un rendu légèrement plus froid mais ne seront pas bleues pour autant.

« Mired »

Toute modification déterminée de la température de couleur produit une variation de couleur plus importante à des basses températures qu'à des hautes températures. Par exemple, une modification de 1000 K à 3000 K entraîne un changement de couleur beaucoup plus sensible qu'une modification équivalente à 6000 K. Le mired, calculé en multipliant l'inverse de la température de couleur par 10^6 , est une mesure de température de couleur qui prend en compte cette variation et qui, de ce fait, est utilisée dans les filtres de compensation de température de couleur. Ex. :

- 4000 K–3000 K (différence de 1000 K) = 83 mired
- 7000 K–6000 K (différence de 1000 K) = 24 mired

■ ■ Commande WB

Pour les réglages autres que **☑** (**Choisir température de couleur**) et **PRE** (**Pré-réglage manuel**), vous pouvez utiliser la commande **WB** pour régler avec précision la balance des blancs sur l'axe ambre (A)–bleu (B) (p. 144 ; pour régler avec précision la balance des blancs lorsque **☑** ou **PRE** a été sélectionné, utilisez le menu Prise de vue comme décrit page 144). Six réglages sont accessibles dans les deux directions. Chaque incrément équivaut à environ 5 mired (p. 145). Appuyez sur la commande **WB** et tournez la molette de commande secondaire jusqu'à ce que la valeur souhaitée soit affichée sur l'écran de contrôle. Tournez la molette secondaire vers la gauche pour obtenir une dominante ambre (A) plus prononcée. Tournez la molette secondaire vers la droite pour obtenir une dominante bleue (B) plus prononcée. Aux valeurs différentes de 0, l'icône ◀▶ apparaît sur l'écran de contrôle.

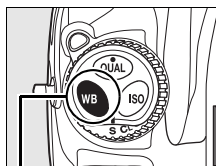

Commande WB

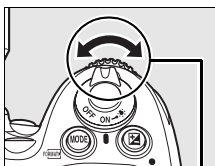

Molette
secondaire

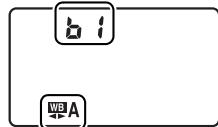

Écran de contrôle

Choix d'une température de couleur

Si l'option **K** (**Choisir température de couleur**) a été sélectionnée pour la balance des blancs, vous pouvez sélectionner la température de couleur en appuyant sur la commande **WB** et en tournant la molette de commande secondaire. La température de couleur s'affiche sur l'écran de contrôle :

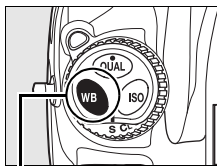

Commande WB

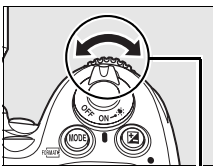

Molette
secondaire



Écran de contrôle

✓ Choisir température de couleur

Notez qu'il est impossible d'obtenir le résultat souhaité avec un éclairage au flash ou fluorescent. Pour ces sources lumineuses, choisissez **⚡ (Flash)** ou **☀️ (Fluorescent)**. Avec d'autres sources lumineuses, effectuez une prise de vue test pour déterminer si la valeur sélectionnée convient.

✏️ Menu Balance des blancs

Vous pouvez également sélectionner la température de couleur dans le menu Balance des blancs. Notez que la température de couleur sélectionnée avec la commande **WB** et avec la molette de commande secondaire remplace la valeur sélectionnée dans le menu de balance des blancs.

Pré-réglage manuel

Le pré-réglage manuel permet d'enregistrer et de réutiliser des réglages de balance des blancs personnalisés pour les prises de vue avec des éclairages mixtes ou pour compenser des sources lumineuses à forte dominante de couleur. Vous pouvez utiliser deux méthodes pour régler la balance des blancs :

Méthode	Description
Mesure directe	Un objet neutre colorimétriquement (gris ou blanc) est placé dans les conditions d'éclairage qui seront utilisées pour la photo finale et la balance des blancs est mesurée par l'appareil photo (p. 150).
Copie à partir d'une photo existante	La balance des blancs est copiée à partir d'une photo sur la carte mémoire (p. 154).

L'appareil photo peut stocker jusqu'à cinq valeurs de blancs mesurés (d-0 à d-4). Une légende descriptive peut être ajoutée aux blancs mesurés (p. 158).

d-0

Stocke la dernière valeur mesurée pour la balance des blancs (p. 150). Cette mesure est écrasée lorsqu'une nouvelle valeur est mesurée.

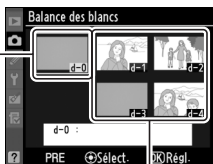

d-1 à d-4

Stockent les valeurs copiées à partir de d-0 (p. 153).

Stockent les valeurs copiées à partir d'images enregistrées sur la carte mémoire (p. 154).

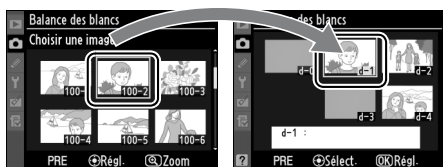

Blancs mesurés

Les modifications apportées aux blancs mesurés s'appliquent à tous les jeux de réglages Prise de vue (p. 269). Une boîte de dialogue de confirmation s'affiche si l'utilisateur tente de modifier un blanc mesuré créé dans un autre jeu de réglages Prise de vue (aucun message ne s'affiche pour le blanc mesuré d-0).

■ ■ Mesure d'une valeur de balance des blancs

1 Éclairer un objet de référence.

Placez un objet gris ou blanc dans les conditions d'éclairage qui seront utilisées pour la photo finale. Dans les conditions de studio, une charte de gris standard peut être utilisée comme objet de référence. Notez que l'exposition augmente automatiquement de 1 IL lors de la mesure de la balance des blancs ; en mode d'exposition *M*, réglez l'exposition de façon à ce que l'indicateur analogique d'exposition affiche ± 0 (p. 123).

2 Réglez la balance des blancs sur PRE (Pré-réglage manuel).

Appuyez sur la commande **WB** et tournez la molette de commande principale jusqu'à ce que **PRE** s'affiche sur l'écran de contrôle.

WB

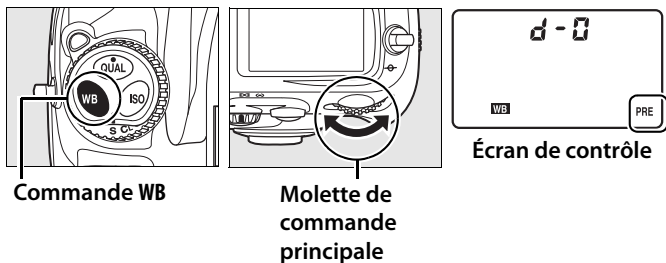

3 Sélectionnez le mode de mesure directe.

Relâchez brièvement la commande **WB**, puis appuyez de nouveau sur cette commande jusqu'à ce que l'icône **PRE** clignote sur l'écran de contrôle et dans le viseur. La mention **PrE** clignote aussi sur l'écran de contrôle et dans le viseur. Aux réglages par défaut, les affichages clignotent pendant environ six secondes.

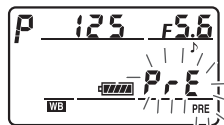

Écran de contrôle



Viseur

4 Mesurez la balance des blancs.

Avant que les indicateurs cessent de clignoter, cadrez l'objet de référence afin qu'il remplisse le viseur, puis appuyez sur le déclencheur jusqu'en fin de course. L'appareil photo mesure une valeur pour la balance des blancs et la stocke dans le blanc mesuré d-0. Aucune photo n'est enregistrée ; la balance des blancs peut être mesurée avec précision même si la mise au point n'a pas été effectuée.



5 Vérifiez le résultat.

Si l'appareil photo a pu mesurer une valeur pour la balance des blancs, la mention **Good** clignote pendant trois secondes sur l'écran de contrôle et **d** clignote dans le viseur. Aux réglages par défaut, les affichages clignotent pendant environ six secondes.

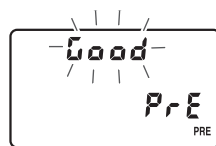

Écran de contrôle



Viseur

Dans des conditions d'éclairage trop sombres ou trop lumineuses, l'appareil photo risque de ne pas parvenir à mesurer de la balance des blancs. La mention **noūd** clignote sur l'écran de contrôle et dans le viseur (par défaut, l'affichage clignote pendant environ six secondes). Appuyez sur le déclencheur à mi-course pour revenir à l'étape 4 et mesurer à nouveau la balance des blancs.

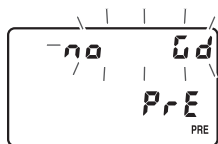

Écran de contrôle



Viseur

6 Sélectionnez la valeur enregistrée d-0.

Si la nouvelle valeur de blanc mesuré doit être utilisée immédiatement, sélectionnez la valeur enregistrée d-0 en appuyant sur la commande **WB** et en tournant la molette de commande secondaire jusqu'à ce que d-0 s'affiche sur l'écran de contrôle.

✓ Mode de mesure directe



Si aucune opération n'est exécutée pendant que les affichages clignotent, le mode de mesure directe se termine dans le délai sélectionné au réglage personnalisé c2 (**Arrêt mesure auto.**, p. 296). Le réglage par défaut est de six secondes.

✍ Valeur enregistrée d-0

La nouvelle valeur de balance des blancs est stockée dans la valeur enregistrée d-0 et remplace automatiquement la valeur précédente de cette mesure (aucune boîte de dialogue de confirmation n'est affichée). Une imagette s'affiche dans la liste des blancs mesurés.

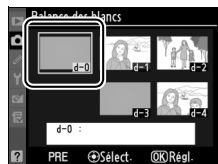

Pour utiliser la nouvelle valeur de balance des blancs, sélectionnez la valeur enregistrée d-0 (si aucune valeur n'a été mesurée pour la balance des blancs avant la sélection de d-0, la balance des blancs est réglée sur une température de couleur de 5200 K, identique à la valeur de **Ensoleillé**). La nouvelle valeur de balance des blancs reste stockée dans la valeur enregistrée d-0 jusqu'à ce qu'une nouvelle mesure soit effectuée. En copiant la valeur enregistrée d-0 dans l'une des autres mesures enregistrées avant d'effectuer une nouvelle mesure de la balance des blancs, vous pouvez stocker jusqu'à cinq valeurs de blancs mesurés. 153).

■ Copie du blanc mesuré de la valeur enregistrée d-0 vers les valeurs enregistrées d-1 à d-4

Suivez la procédure décrite ci-dessous pour copier une valeur mesurée de balance des blancs de la valeur enregistrée d-0 vers l'une des autres valeurs enregistrées (d-1 à d-4).

1 Sélectionnez PRE (Pré-réglage manuel).

Mettez **Pré-réglage manuel** en surbrillance dans le menu Balance des blancs (p. 140) et appuyez sur ►.

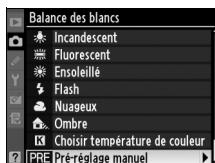

2 Sélectionnez une destination.

Mettez en surbrillance la valeur enregistrée de destination (d-1 à d-4) et appuyez sur le bouton central du sélecteur multidirectionnel.

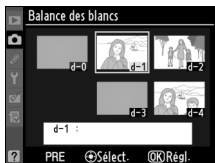

3 Copiez d-0 vers la valeur enregistrée sélectionnée.

Mettez **Copier d-0** en surbrillance et appuyez sur **OK**. Si une légende a été créée pour d-0 (p. 158), elle sera copiée dans la légende du blanc mesuré sélectionné.

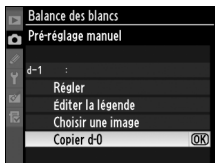

■ Copie de la balance des blancs à partir d'une photo (d-1 à d-4 uniquement)

Suivez la procédure décrite ci-dessous pour copier une valeur de balance des blancs à partir d'une photo enregistrée dans la carte mémoire vers un blanc mesuré sélectionné (d-1 à d-4 uniquement). Les valeurs de balance des blancs existantes ne peuvent pas être copiées vers le blanc mesuré d-0.

1 Sélectionnez PRE (Pré-réglage manuel).

Mettez **Pré-réglage manuel** en surbrillance dans le menu Balance des blancs (p. 140) et appuyez sur ►.

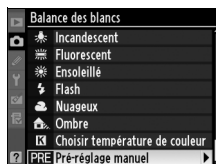

2 Sélectionnez une destination.

Mettez en surbrillance la mesure enregistrée de destination (d-1 à d-4) et appuyez sur le bouton central du sélecteur multidirectionnel.

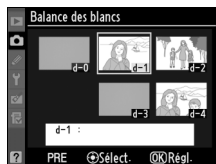

3 Sélectionnez Choisir une image.

Mettez en surbrillance **Choisir une image** et appuyez sur ►.

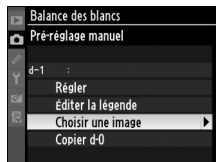

4 Mettez en surbrillance une image source.

Mettez en surbrillance l'image source. Pour afficher l'image en surbrillance en mode plein écran, appuyez sur la commande .





5 Copiez la balance des blancs.

Appuyez sur le bouton central du sélecteur multidirectionnel pour copier la valeur de balance des blancs de la photo mise en surbrillance vers le blanc mesuré sélectionné. Si la photo mise en surbrillance est accompagnée d'une légende (p. 335), celle-ci sera copiée dans la légende du blanc mesuré sélectionné.



Choix d'un blanc mesuré

Appuyez sur  pour mettre en surbrillance le nom du blanc mesuré actuel (d-0 à d-4) et appuyez sur  pour sélectionner un autre blanc mesuré.

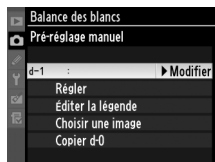

■ Sélection d'un blanc mesuré

Pour régler la balance des blancs sur une valeur de blanc mesuré :

1 Sélectionnez PRE (Pré-réglage manuel).

Mettez en surbrillance
Pré-réglage manuel dans le
menu Balance des blancs
(p. 140) et appuyez sur ►.

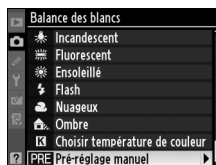

2 Sélectionnez un blanc mesuré.

Mettez en surbrillance la
mesure enregistrée souhaitée
et appuyez sur le bouton
central du sélecteur
multidirectionnel. Pour
sélectionner le blanc mesuré
en surbrillance et afficher le menu de réglage précis (p. 144)
sans effectuer l'étape suivante, appuyez sur la commande **OK**
au lieu d'appuyer sur le bouton central du sélecteur
multidirectionnel.

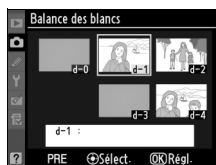

3 Sélectionnez Régler.

Mettez **Régler** en surbrillance
et appuyez sur ►. Le menu de
réglage précis correspondant
au blanc mesuré sélectionné
s'affiche (p. 144).

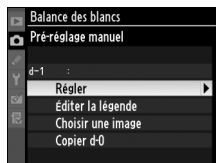

Sélection d'un blanc mesuré : commande WB

Lorsque l'option **PRE (Pré-réglage manuel)** est sélectionnée, vous pouvez également sélectionner les blancs mesurés en appuyant sur la commande **WB** et en tournant la molette secondaire. Lorsque la commande **WB** est enfoncée, le blanc mesuré en cours est affiché sur l'écran de contrôle.

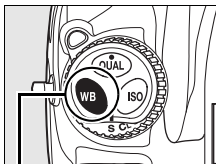

Commande WB

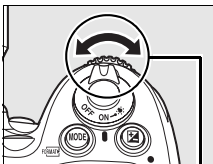

Molette
secondaire

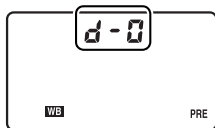

Écran de contrôle



■ Saisie d'une légende

Suivez la procédure décrite ci-dessous pour entrer une légende descriptive de 36 caractères maximum dans le blanc mesuré sélectionné.

1 Sélectionnez PRE (Pré-réglage manuel).

Mettez **Pré-réglage manuel** en surbrillance dans le menu Balance des blancs (p. 140) et appuyez sur ►.

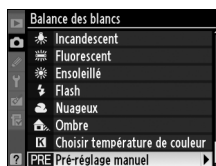

2 Sélectionnez un blanc mesuré.

Mettez en surbrillance la mesure enregistrée souhaitée et appuyez sur le bouton central du sélecteur multidirectionnel.

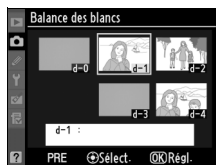

3 Sélectionnez Éditer la légende.

Mettez **Éditer la légende** en surbrillance et appuyez sur ►.

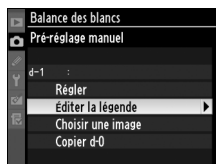

4 Éditez la légende.

Éditez la légende comme décrit page 270.





Optimisation des images

Ce chapitre explique comment optimiser l'accentuation, le contraste, la luminosité, la saturation et la teinte à l'aide des optimisations d'image, comment préserver les détails dans les hautes lumières et les zones d'ombre à l'aide de la fonction D-Lighting actif et comment sélectionner un espace colorimétrique.

Optimisations d'image	p. 160
Création d'une optimisation d'image personnalisée	p. 168
D-Lighting actif.....	p. 179
Espace colorimétrique.....	p. 181



Optimisations d'image

Le système unique d'optimisation de l'image proposé par Nikon permet de partager les réglages de traitement des images entre différents appareils et logiciels compatibles. Pour ajuster ces réglages, choisissez parmi les différentes optimisations d'image fournies avec l'appareil photo ou réglez indépendamment l'accentuation, le contraste, la luminosité, la saturation et la teinte. Vous pouvez enregistrer ces réglages sous de nouveaux noms en tant qu'optimisations d'image personnalisées pour les réutiliser et les modifier à volonté. Vous pouvez également enregistrer les optimisations d'image personnalisées sur la carte mémoire afin de les utiliser avec un logiciel compatible et vous pouvez également charger dans l'appareil photo les optimisations d'image créées à l'aide d'un logiciel. Un jeu donné d'optimisations d'image produit des résultats pratiquement identiques sur tous les appareils photo qui prennent en charge le système d'optimisation d'image de Nikon.



■ Utilisation des optimisations d'image

Les optimisations d'image peuvent être utilisées comme décrit ci-après.

- **Sélectionner les optimisations d'image Nikon** (p. 162) : sélectionnez une optimisation d'image Nikon existante.
- **Modifier des optimisations d'image existantes** (p. 164) : modifiez une optimisation d'image existante afin de créer une combinaison d'accentuation, de contraste, de luminosité, de saturation et de teinte en vue d'une scène ou d'un effet particulier.
- **Créer des optimisations d'image personnalisées** (p. 168) : stockez les optimisations d'image modifiées sous des noms uniques afin de pouvoir les rappeler ou les modifier à tout moment.
- **Partager les optimisations d'image personnalisées** (p. 172) : vous pouvez enregistrer les optimisations d'image définies avec l'appareil photo sur la carte mémoire afin de les utiliser avec ViewNX (fourni) ou avec d'autres logiciels compatibles, et vous pouvez aussi charger sur l'appareil photo des optimisations d'images personnalisées définies à l'aide d'un logiciel.
- **Gérer les optimisations d'image personnalisées** (p. 175) : renommez ou supprimez les optimisations d'image personnalisées.







■ Optimisations d'image Nikon ou optimisations d'image personnalisées ?

Les optimisations d'image fournies par Nikon sont appelées *Optimisations d'image Nikon*. En plus des optimisations d'image Nikon fournies avec l'appareil photo, des *Optimisations d'image optionnelles* peuvent être téléchargées à partir des sites Web Nikon. Les *Optimisations d'image personnalisées* sont créées en modifiant des optimisations d'image Nikon existantes. Les deux types d'optimisation d'image Nikon et personnalisée peuvent être partagés entre différents appareils et logiciels compatibles.

Sélection d'optimisations d'image

Nikon

L'appareil photo offre un choix de quatre optimisations d'image Nikon. Choisissez une optimisation d'image en fonction du sujet ou du type de scène.

Option	Description
 Standard	Traitement standard pour un résultat équilibré. Recommandé dans la plupart des situations.
 Neutre	Traitement minimal pour un résultat naturel. Choisissez cette option pour des photos qui seront par la suite fortement traitées ou retouchées.
 Saturée	Les couleurs des images sont rehaussées pour un effet saturé à l'impression. Choisissez cette option pour les photos mettant en valeur les couleurs primaires.
 Monochrome	Prenez des photos monochromes.

■ ■ Choix d'une optimisation d'image

1 Sélectionnez Régler l'optimisation d'image.

Dans le menu Prise de vue (p. 268), mettez en surbrillance l'option **Régler l'optimisation d'image** et appuyez sur ►.

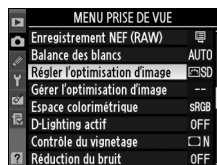

2 Sélectionnez une optimisation d'image.

Mettez en surbrillance l'optimisation d'image de votre choix et appuyez sur .



Grille d'optimisation d'image

La commande  de l'étape 2 permet d'afficher une grille d'optimisation d'image qui présente le contraste et la saturation pour l'optimisation d'image sélectionnée par rapport à d'autres optimisations d'image (lorsque l'option

Monochrome est sélectionnée, seul le contraste s'affiche). Pour sélectionner une autre

optimisation d'image, appuyez sur ▲ ou ▼, puis appuyez sur ► pour afficher les options d'optimisation de l'image et appuyez sur OK.

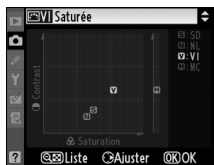

Indicateur d'optimisation d'image

L'optimisation d'image actuelle est indiquée dans l'affichage des informations de prise de vue lorsque la commande  est sollicitée. Les optimisations d'image peuvent également être sélectionnées sur l'affichage des informations de prise de vue (p. 15).

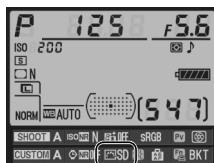

Indicateur
d'optimisation
d'image



Modification des optimisations d'image existantes

Les optimisations d'image Nikon ou les optimisations d'image personnalisées peuvent être modifiées en fonction de la scène ou de l'intention créatrice de l'utilisateur. Choisissez une combinaison équilibrée de réglages à l'aide de l'option **Réglage rapide** ou ajustez manuellement chaque réglage.



- 1 Sélectionnez une optimisation d'image.**
Mettez en surbrillance l'optimisation d'image souhaitée dans le menu **Régler l'optimisation d'image** (p. 162) et appuyez sur ►.

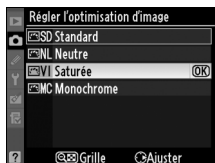

- 2 Ajustez les réglages.**
Appuyez sur ▲ ou ▼ pour mettre en surbrillance le réglage souhaité, puis appuyez sur ◀ ou ▶ pour choisir une valeur (p. 165). Répétez cette étape jusqu'à ce que tous les réglages soient ajustés ou sélectionnez l'option **Réglage rapide** pour choisir une combinaison prédéfinie de réglages. Vous pouvez rétablir les réglages par défaut en appuyant sur la commande ☰.



- 3 Appuyez sur OK.**

Modifications des optimisations d'image d'origine

Les optimisations d'image qui ont été modifiées par rapport aux réglages par défaut sont indiquées par un astérisque (« * ») dans le menu **Régler l'optimisation d'image**.



■ Réglages de l'optimisation de l'image

Option	Description	
Réglage rapide	Choisissez parmi les options comprises entre -2 et +2 pour atténuer ou amplifier l'effet de l'optimisation d'image sélectionnée (notez que cette opération réinitialise tous les réglages manuels). Par exemple, choisir des valeurs positives pour l'option Saturée augmente l'effet de saturation des images. Indisponible avec Neutre , Monochrome ou les optimisations d'image personnalisées.	
Réglages manuels (toutes les optimisations d'image)	Accentuation	Déterminez la netteté des contours. Sélectionnez A pour régler l'accentuation automatiquement en fonction du type de scène, ou choisissez parmi les valeurs comprises entre 0 (aucune accentuation) et 9 (plus la valeur est élevée, plus l'accentuation est forte).
	Contraste	Sélectionnez A pour régler automatiquement le contraste en fonction du type de scène, ou choisissez parmi des valeurs comprises entre -3 et +3 (choisissez des valeurs basses pour éviter que les zones de haute lumière des portraits ne soient « délavées » par la lumière directe du soleil et des valeurs élevées pour conserver les détails dans des paysages brumeux ou d'autres sujets présentant de faibles contrastes).
	Luminosité	Choisissez -1 pour une luminosité réduite, +1 pour une luminosité accrue. Ne modifie pas l'exposition.
Réglages manuels (non monochrome uniquement)	Saturation	Contrôlez l'éclat des couleurs. Sélectionnez A pour régler la saturation automatiquement en fonction du type de scène, ou choisissez parmi les valeurs comprises entre -3 et +3 (les valeurs basses réduisent la saturation et les valeurs élevées l'augmentent).
	Teinte	Choisissez des valeurs négatives (valeur minimale : -3) pour rendre les rouges plus violets, les bleus plus verts et les verts plus jaunes, et des valeurs positives (valeur maximale +3) pour rendre les rouges plus orange, les verts plus bleus et les bleus plus violets.
Réglages manuels (monochrome uniquement)	Filtre	Simulez l'effet de filtres colorés sur des photos monochromes. Choisissez parmi OFF (réglage par défaut), jaune, orange, rouge et vert (p. 167).
	Virage	Choisissez la teinte utilisée sur les photographies monochromes parmi B&W (N&B) (noir et blanc, réglage par défaut), Sepia (Sépia), Cyanotype (Couleurs froides) (monochrome teinté bleu), Red (Rouge), Yellow (Jaune), Green (Vert), Blue Green (Bleu vert), Blue (Bleu), Purple Blue (Bleu pourpre), Red Purple (Pourpre rouge) (p. 167).



✓ D-Lighting actif



Contraste et **Luminosité** ne peuvent être ajustée lorsque l'option D-Lighting actif est activée (p. 179). Les réglages manuels en cours seront perdus lorsque l'option D-Lighting actif est activée.

✓ « A » (Automatique)

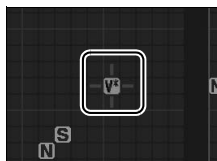
Les résultats obtenus pour le contraste et la saturation automatiques varient selon l'exposition et la position du sujet dans le cadre de visée. Pour obtenir de meilleurs résultats, utilisez un objectif de type G ou D. Les icônes des optimisations d'image faisant appel au contraste ou à la saturation automatique s'affichent en vert dans la grille d'optimisation d'image et les lignes s'affichent parallèlement aux axes de la grille.



✎ Grille d'optimisation d'image

La commande  de l'étape 2 permet d'afficher une grille d'optimisation d'image qui présente le contraste et la saturation pour l'optimisation d'image sélectionnée par rapport à d'autres optimisations d'image (lorsque l'option **Monochrome** est sélectionnée, seul le contraste s'affiche). Relâchez la commande  pour revenir au menu d'optimisation de l'image.

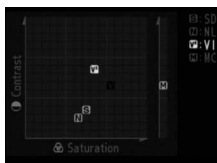

✎ Réglages précédents

La ligne située en-dessous de l'affichage de la valeur dans le menu d'optimisation de l'image indique la valeur précédente pour ce paramètre. Prenez-la comme référence lors du réglage.



Filtre (Monochrome uniquement)

Les options de ce menu simulent l'effet de filtres colorés sur des photos monochromes. Les filtres suivants sont disponibles :

Option	Description
Y Jaune	Améliore le contraste. Permet de réduire la luminosité du ciel dans les photos de paysage. L'orange produit plus de contraste que le jaune et le rouge plus de contraste que l'orange.
O Orange	
R Rouge	
G Vert	Adoucit les tons de peau. Peut être utilisée pour les portraits.

Notez que les effets obtenus avec l'option **Filtre** sont plus prononcés que ceux produits par des filtres physiques en verre.

Virage (Monochrome uniquement)

Appuyez sur ▼ lorsque **Virage** a été sélectionné pour afficher les options de saturation. Appuyez sur ◀ ou sur ▶ pour régler la saturation. Le contrôle de la saturation n'est pas disponible lorsque **B&W** (N&B) (noir et blanc) a été sélectionné.



Optimisations d'image personnalisées

Les options disponibles avec les optimisations d'image personnalisées sont les mêmes que celles sur lesquelles l'optimisation d'image personnalisée est basée.



Création d'une optimisation d'image personnalisée

Les optimisations d'image Nikon fournies avec l'appareil photo peuvent être modifiées et enregistrées en tant qu'optimisations d'image personnalisées.

1 Sélectionnez **Gérer l'optimisation d'image**.

Dans le menu Prise de vue (p. 268), mettez en surbrillance l'option **Gérer l'optimisation d'image** et appuyez sur ►.

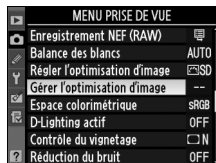

2 Sélectionnez **Enregistrer/éditer**.

Mettez en surbrillance **Enregistrer/éditer** et appuyez sur ►.

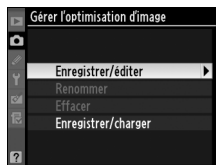

3 Sélectionnez une optimisation d'image.

Mettez en surbrillance une optimisation d'image existante et appuyez sur ►, ou appuyez sur OK pour passer à l'étape 5 afin d'en enregistrer une copie sans autre modification.



4 Modifiez l'optimisation d'image sélectionnée.

Pour plus d'informations, reportez-vous à page 165. Pour abandonner les modifications et recommencer, appuyez sur la commande . Appuyez sur OK lorsque les réglages sont terminés.



5 Sélectionnez une destination.



Choisissez une destination pour l'optimisation d'image (C-1 à C-9) et appuyez sur ►.

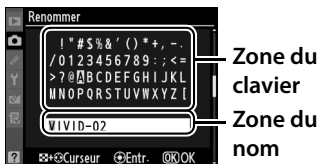

6 Donnez un nom à l'optimisation d'image.

La boîte de dialogue permettant d'entrer le texte s'affiche. Par défaut, le nom des nouvelles optimisations d'image est créé par l'ajout d'un nombre à deux chiffres (attribué automatiquement) au nom de l'optimisation existante. Il peut être remplacé par un nouveau nom comme décrit ci-dessous.



Pour déplacer le curseur dans la zone du nom, appuyez sur la commande  et sur  ou sur .

Pour entrer une nouvelle lettre à l'emplacement actuel du curseur, mettez en surbrillance le caractère choisi dans la zone du clavier à l'aide du sélecteur multidirectionnel et appuyez au centre de ce dernier. Pour effacer le caractère à l'emplacement actuel du curseur, appuyez sur la commande .



Le nom des optimisations d'image personnalisées peut contenir jusqu'à 19 caractères. Tout caractère au-delà du dix-neuvième sera effacé.

Après avoir entré le nom, appuyez sur . La nouvelle optimisation d'image apparaît dans la liste des optimisations d'image.



Vous pouvez renommer les optimisations d'image personnalisées à tout moment à l'aide de l'option **Renommer** du menu **Gérer l'optimisation d'image**.

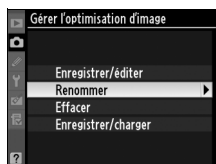

Optimisations d'image personnalisées

Les optimisations d'image personnalisées ne sont pas affectées par l'option **Réinitialiser Menu Prise de vue** (p. 271).

Les optimisations d'image personnalisées ne disposent pas de l'option **Réglage rapide** (p. 165). Les optimisations d'image personnalisées basées sur **Monochrome** disposent des options **Filtre** et **Virage** à la place des commandes **Saturation** et **Teinte**.

Icône d'optimisation d'image originale

L'optimisation d'image Nikon sur laquelle est basée l'optimisation d'image personnalisée est indiquée par une icône dans le coin supérieur droit de l'affichage de modification.

Icône d'optimisation d'image originale



Partage des optimisations d'image personnalisées

Les optimisations d'image personnalisées créées à l'aide de l'utilitaire d'optimisation d'image disponible avec ViewNX ou un logiciel optionnel tel que Capture NX 2 peuvent être copiées sur une carte mémoire et chargées dans l'appareil photo, ou les optimisations d'image personnalisées créées avec l'appareil photo peuvent être copiées sur la carte mémoire afin d'être utilisées dans les appareils photo et logiciels compatibles.

■ Copie des optimisations d'image personnalisées vers l'appareil photo

1 Sélectionnez Enregistrer/charger.

Dans le menu **Gérer l'optimisation d'image**, mettez en surbrillance **Enregistrer/charger** et appuyez sur ►.

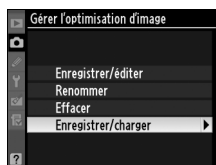

2 Sélectionnez Copier vers l'appareil photo.

Mettez en surbrillance **Copier vers l'appareil photo** et appuyez sur ►.

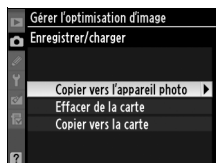

3 Sélectionnez une optimisation d'image.

Mettez en surbrillance une optimisation d'image personnalisée et ;

- appuyez sur ► pour visualiser ses réglages actuels ou
- appuyez sur OK pour passer à l'étape 4.



4 Sélectionnez une destination.

Choisissez une destination pour l'optimisation d'image (C-1 à C-9) et appuyez sur ►.



5 Donnez un nom à l'optimisation d'image.

Donnez un nom à l'optimisation d'image comme décrit page 170. La nouvelle optimisation d'image apparaît dans la liste des optimisations d'image et vous pouvez la renommer à tout moment à l'aide de l'option **Renommer** du menu **Gérer l'optimisation d'image**.

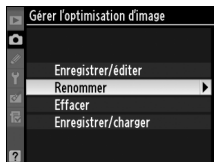

■ Enregistrement des optimisations d'image personnalisées sur la carte mémoire

1 Sélectionnez Copier vers la carte.

Après avoir affiché le menu **Enregistrer/charger** comme décrit à l'étape 1 de la page 172, mettez en surbrillance **Copier vers la carte** et appuyez sur ►.

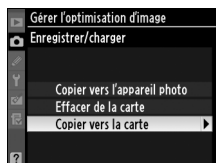

2 Sélectionnez une optimisation d'image.

Mettez en surbrillance une optimisation d'image personnalisée et appuyez sur ►.



3 Sélectionnez une destination.

Choisissez une destination parmi les emplacements 1 à 99 et appuyez sur **OK** pour enregistrer l'optimisation d'image sélectionnée sur la carte mémoire. Toute optimisation d'image précédemment enregistrée dans cet emplacement sera écrasée.

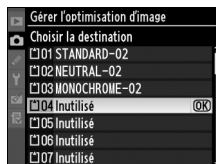

■ Enregistrement des optimisations d'image personnalisées

Vous pouvez enregistrer jusqu'à 99 optimisations d'image personnalisées sur la carte mémoire en même temps. La carte mémoire peut être utilisée uniquement pour enregistrer des optimisations d'image personnalisées créées par l'utilisateur. Il est impossible de copier les optimisations d'image Nikon fournies avec l'appareil photo sur la carte mémoire.

Gestion des optimisations d'image personnalisées

Suivez la procédure ci-dessous pour renommer ou supprimer des optimisations d'image personnalisées.

■ Modification du nom des optimisations d'image personnalisées

1 Sélectionnez Renommer.

Dans le menu **Gérer l'optimisation d'image**, mettez en surbrillance **Renommer** et appuyez sur ►.

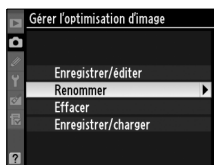

2 Sélectionnez une optimisation d'image.

Mettez en surbrillance une optimisation d'image personnalisée (C-1 à C-9) et appuyez sur ►.



3 Renommez l'optimisation d'image.

Renommez l'optimisation d'image comme décrit page 170.



■ Suppression des optimisations d'image personnalisées de l'appareil photo

1 Sélectionnez Effacer.

Dans le menu **Gérer l'optimisation d'image**, mettez en surbrillance **Effacer** et appuyez sur ►.

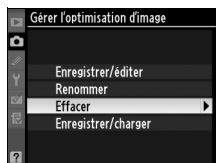

2 Sélectionnez une optimisation d'image.

Mettez en surbrillance une optimisation d'image personnalisée (C-1 à C-9) et appuyez sur ►.



3 Sélectionnez Oui.

Mettez en surbrillance **Oui** et appuyez sur **OK** pour effacer l'optimisation d'image sélectionnée.

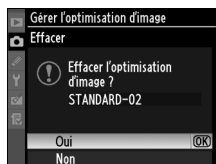

Optimisations d'image Nikon

Les optimisations d'image Nikon fournies avec l'appareil photo (**Standard**, **Neutre**, **Saturée** et **Monochrome**) ne peuvent pas être renommées ou effacées.

■ ■ Suppression des optimisations d'image personnalisées de la carte mémoire

1 Sélectionnez Enregistrer/charger.

Dans le menu **Gérer l'optimisation d'image**, mettez en surbrillance **Enregistrer/charger** et appuyez sur ►.

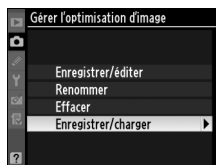

2 Sélectionnez Effacer de la carte.

Mettez en surbrillance **Effacer de la carte** et appuyez sur ►.

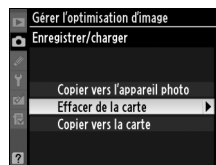

3 Sélectionnez une optimisation d'image.

Mettez en surbrillance une optimisation d'image personnalisée (emplacements 1 à 99) et ;

- appuyez sur ► pour visualiser ses réglages actuels ou

- appuyez sur OK pour afficher la boîte de dialogue de confirmation illustrée à droite.

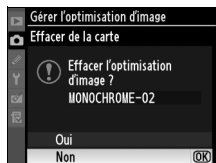
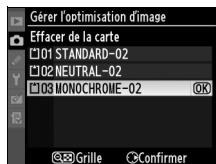

4 Sélectionnez Oui.

Mettez en surbrillance **Oui** et appuyez sur OK pour effacer l'optimisation d'image sélectionnée.

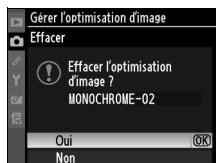

D-Lighting actif

La fonction D-Lighting actif préserve les détails dans les hautes lumières et les ombres, et crée des photos avec des contrastes naturels. Utilisez cette option pour les scènes très contrastées, par exemple lors de la prise de vue d'un extérieur très lumineux à travers une porte ou une fenêtre ou lors de la prise de vue de sujets placés à l'ombre par une forte luminosité.

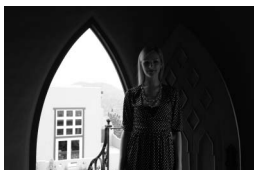

D-Lighting actif
Désactivé

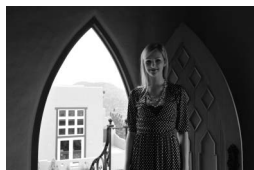

D-Lighting actif :
Automatique



D-Lighting actif
Désactivé



D-Lighting actif :
Élevé



Pour utiliser le D-Lighting actif :

1 Sélectionnez D-Lighting actif.

Dans le menu Prise de vue (p. 268), mettez en surbrillance **D-lighting actif** et appuyez sur ►.

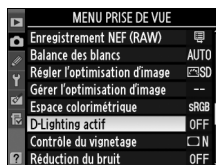

2 Choisissez une option.

Mettez en surbrillance **Automatique**, **Désactivé**, **Faible**, **Normal** ou **Élevé** et appuyez sur **OK**. Choisissez **Automatique** pour laisser l'appareil photo régler automatiquement la fonction D-Lighting en fonction des conditions de prise de vue.

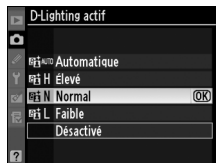

✓ D-Lighting actif

Lorsque la fonction D-Lighting actif est activée, l'enregistrement des images est plus lent et la capacité de la mémoire tampon diminue (p. 424). Utilisez la mesure matricielle (p. 112).

Du bruit (grains, bandes, marbrures) risquent d'apparaître sur les photos prises à des sensibilités élevées avec la fonction D-Lighting actif. La fonction D-Lighting actif ne peut pas être utilisée à une sensibilité ISO supérieure ou égale à Hi 0, 3. Les paramètres **Luminosité** et **Contraste** des optimisations d'image (p. 165) ne peuvent pas être ajustés lorsque la fonction D-Lighting actif est activée. En mode d'exposition **M**, le réglage **Automatique** de la fonction D-Lighting actif équivaut au réglage **Normal**.

✓ « D-Lighting actif » ou « D-Lighting » ?

La fonction **D-Lighting actif** du menu Prise de vue permet de régler l'exposition avant la prise de vue afin d'optimiser la gamme dynamique, tandis que la fonction **D-Lighting** du menu Retouche optimise la gamme dynamique des images après la prise de vue.

✍ Affichage des informations de prise de vue

Le réglage de la fonction D-Lighting actif peut également être effectué à partir de l'affichage des informations de prise de vue (p. 15).

Espace colorimétrique

L'espace colorimétrique détermine la gamme de couleurs disponible pour la reproduction des couleurs. Choisissez un espace colorimétrique en fonction du traitement appliqué aux photos une fois celles-ci sorties de l'appareil photo.

Option	Description
sRGB sRVB (réglage par défaut)	Choisissez cette option pour les photos qui seront imprimées ou utilisées « en l'état », sans modification supplémentaire.
Adobe Adobe RVB	Cet espace colorimétrique permet d'exprimer une gamme de couleurs plus large que l'espace sRVB et constitue, de ce fait, un choix idéal pour les images qui seront soumises à un traitement ou des retouches importants.

1 Sélectionnez Espace colorimétrique.

Mettez en surbrillance **Espace colorimétrique** dans le menu Prise de vue (p. 268) et appuyez sur ►.

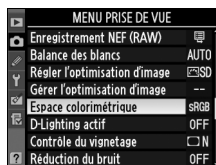

2 Sélectionnez un espace colorimétrique.

Mettez en surbrillance l'option souhaitée et appuyez sur **OK**.



Affichage des informations de prise de vue

L'espace colorimétrique peut également être sélectionné sur l'affichage des informations de prise de vue (p. 15).

Espace colorimétrique

Les espaces colorimétriques définissent la correspondance entre les couleurs et les valeurs numériques qui les représentent dans un fichier numérique. L'espace colorimétrique sRGB est largement utilisé, tandis que l'espace colorimétrique Adobe RVB est le plus répandu dans le cadre des impressions commerciales et éditoriales. L'option sRGB est recommandée pour les photos destinées à être imprimées sans modification ou visualisées dans des applications qui ne prennent pas en charge la gestion des couleurs, pour les photos qui seront imprimées avec ExifPrint, avec l'option d'impression directe disponible sur certaines imprimantes familiales, ou avec les bornes d'impression ou tout autre service d'impression commercial. Les photos au format Adobe RVB peuvent également être imprimées à l'aide de ces options, mais les couleurs ne seront pas aussi vives.

Les photos au format JPEG prises dans l'espace colorimétrique Adobe RVB sont conformes au standard Exif 2.21 et DCF 2.0 ; les applications et imprimantes qui prennent en charge Exif 2.21 et DCF 2.0 sélectionnent automatiquement l'espace colorimétrique correct. Si l'application ou le périphérique ne prend pas en charge Exif 2.21 et DCF 2.0, sélectionnez manuellement l'espace colorimétrique approprié. Un profil colorimétrique ICC étant intégré dans les photos au format TIFF prises dans l'espace colorimétrique Adobe RVB, les applications qui prennent en charge la gestion des couleurs peuvent sélectionner automatiquement l'espace colorimétrique approprié. Pour plus d'informations, reportez-vous à la documentation fournie avec l'application ou le périphérique.

Logiciels Nikon

ViewNX (fourni) et Capture NX 2 (disponible séparément) sélectionnent automatiquement l'espace colorimétrique correct lors de l'ouverture de photographies créées avec le D700.



Photographie au flash

– *Utilisation du flash intégré*

Ce chapitre explique comment utiliser le flash intégré.

Le flash intégré	p. 184
Utilisation du flash intégré	p. 185
Modes de flash	p. 188
Correction du flash.....	p. 190
Mémorisation FV	p. 192



Le flash intégré

Le flash intégré est doté d'un nombre guide (GN) de 17 (m, ISO 200, 20 °C) et il peut couvrir le champ de vision d'un objectif 24 mm ou d'un objectif 16 mm au format DX. Il prend en charge le dosage flash/ambiance i-TTL pour reflex numérique, qui utilise des pré-éclairs pilotes pour régler l'intensité afin d'obtenir un éclairage équilibré, non seulement lorsque la lumière naturelle est inadaptée, mais également lorsqu'il est nécessaire de déboucher les ombres, d'éclairer un sujet en contre-jour ou d'ajouter un effet de lumière dans les yeux du sujet. Les types suivants de commande de flash i-TTL sont pris en charge :

Dosage automatique flash/ambiance i-TTL pour reflex numérique : le flash émet une série de pré-éclairs presque invisibles (pré-éclairs pilotes) juste avant l'éclair principal. Les pré-éclairs réfléchis par les objets dans toutes les zones du cadre sont captés par le capteur RVB 1005 zones et sont analysés en parallèle avec les informations de distance provenant du système de mesure matricielle pour régler l'intensité du flash afin d'obtenir un équilibre naturel entre le sujet principal et l'éclairage de l'arrière-plan. Si vous utilisez un objectif de type G ou D, l'information de distance est incluse lors du calcul de l'intensité du flash. Vous pouvez accroître la précision du calcul pour les objectifs sans microprocesseur en fournissant des données relatives à l'objectif (focale et ouverture maximale ; voir p. 210). Indisponible lorsque la mesure spot est utilisée.

Flash i-TTL standard pour reflex numérique : l'intensité du flash est réglée pour que l'éclairage dans le cadre de vue atteigne un niveau standard ; la luminosité de l'arrière-plan n'est pas prise en compte. Recommandé pour les photos dans lesquelles le sujet est mis en valeur par rapport à l'arrière-plan ou lorsque la correction de l'exposition est utilisée. Le mode Flash i-TTL standard pour reflex numérique est activé automatiquement lorsque la mesure spot est sélectionnée.

Sensibilité ISO

La commande du flash i-TTL peut être utilisée aux sensibilités comprises entre 200 et 6400 ISO. Si la sensibilité est supérieure à 6400 ISO ou inférieure à 200 ISO, vous risquez de ne pas obtenir les résultats souhaités à certaines distances ou avec certaines valeurs d'ouverture.

Utilisation du flash intégré

Si vous utilisez le flash intégré, suivez la procédure ci-dessous.

1 Choisissez un mode de mesure (p. 112).

Sélectionnez la mesure matricielle ou la mesure pondérée centrale pour activer le dosage automatique flash/ambiance i-TTL pour reflex numérique. Le mode Flash i-TTL standard pour reflex numérique est activé automatiquement lorsque la mesure spot est sélectionnée.

Sélecteur du système de mesure

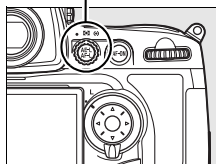

2 Appuyez sur la commande d'ouverture du flash.

Le flash intégré sort et commence à se charger. Lorsque le flash est complètement chargé, le témoin de disponibilité du flash (⚡) s'allume.



Commande d'ouverture du flash



3 Choisissez un mode de flash.

Appuyez sur la commande ⚡ et tournez la molette de commande principale jusqu'à ce que l'icône de mode flash souhaitée s'affiche sur l'écran de contrôle (p. 188).

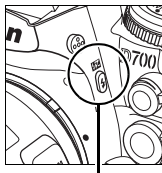

Commande ⚡

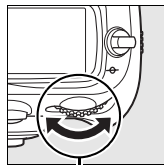

Molette de commande principale

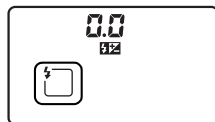

Écran de contrôle



4 Vérifiez l'exposition (vitesse d'obturation et ouverture).

Appuyez sur le déclencheur à mi-course et vérifiez la vitesse d'obturation et l'ouverture. Vous trouverez ci-dessous les réglages disponibles lorsque le flash intégré est relevé.

Mode	Vitesse d'obturation	Ouverture	Voir page
P	Réglée automatiquement par l'appareil photo ($1/250$ s– $1/60$ s) ^{1,2}	Réglée automatiquement par l'appareil photo	116
S	Valeur sélectionnée par l'utilisateur ($1/250$ s–30 s) ²		118
A	Réglée automatiquement par l'appareil photo ($1/250$ s– $1/60$ s) ^{1,2}	Valeur sélectionnée par l'utilisateur ³	119
M	Valeur sélectionnée par l'utilisateur ($1/250$ s–30 s) ²		121

- 1 La vitesse d'obturation peut descendre à 30 s lorsque le mode de flash est défini sur synchro lente, synchro lente sur le second rideau ou synchro lente avec atténuation des yeux rouges.
- 2 Le flash intégré prend en charge des vitesses de $1/320$ s lorsque le réglage **1/320 s (Auto FP)** a été sélectionné pour le réglage personnalisé e1 (**Vitesse de synchro. flash**, pp. 305 à 306). Les flashes optionnels SB-900, SB-800 et SB-600 supportent des vitesses de $1/8000$ s avec les réglages **1/320 s (Auto FP)** ou **1/250 s (Auto FP)**.
- 3 La portée du flash varie en fonction de la sensibilité ISO et de l'ouverture. Consultez le tableau des portées du flash (p. 427) lorsque vous réglez l'ouverture en mode A ou M.

Par défaut, vous pouvez prévisualiser les effets du flash en appuyant sur la commande d'aperçu de profondeur de champ afin d'émettre un pré-éclair pilote (p. 315).

5 Prenez la photo.

Cadrez, effectuez la mise au point et prenez la photo. Si le témoin de disponibilité du flash (⚡) clignote pendant environ 3 secondes après la prise de vue, cela signifie que le flash s'est déclenché à pleine puissance et que votre photo risque d'être sous-exposée. Vérifiez la vue obtenue sur le moniteur. Si la photo est sous-exposée, ajustez les réglages et réessayez.

Informations complémentaires

Reportez-vous à la page 306 pour plus d'informations sur le réglage **1/320 s (Auto FP)**.

Fermeture du flash intégré

Pour économiser l'énergie lorsque vous n'utilisez pas le flash, refermez-le en appuyant doucement vers le bas jusqu'à ce que le loquet s'enclenche.

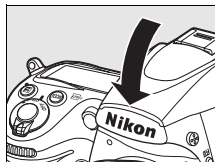

✓ Flash intégré

Le flash intégré peut être utilisé avec des focales comprises entre 24 et 300 mm au format FX (p. 374). Enlevez le parasoleil de l'objectif pour éviter les ombres. Le flash offre une portée minimale de 60 cm et ne peut pas être utilisé dans la plage macro des zooms macro.

Si le flash se déclenche en mode de déclenchement continu (p. 86), une seule photo est prise à chaque sollicitation du déclencheur.

Le déclenchement peut être brièvement désactivé pour protéger le flash s'il a été utilisé pour plusieurs prises de vue consécutives. Vous pouvez toutefois réutiliser ce dernier après une courte pause.

🔪 Informations complémentaires

Consultez la page 192 afin d'obtenir des informations sur la mémorisation de l'intensité du flash (FV) pour un sujet mesuré avant de recadrer une photo.





Pour plus d'informations sur le choix d'une vitesse de synchronisation du flash, reportez-vous au réglage personnalisé e1 (**Vitesse de synchro. flash**, p. 305). Pour plus d'informations sur le choix de la vitesse d'obturation la plus basse accessible lors de l'utilisation du flash, reportez-vous au réglage personnalisé e2 (**Vitesse d'obturation flash**, p. 308). Pour plus d'informations sur l'utilisation du flash intégré en mode contrôleur, reportez-vous au réglage personnalisé e3 (**Contrôle du flash intégré**, p. 309).



Pour plus d'informations sur l'utilisation des flashes optionnels, reportez-vous à la page 377. Pour plus d'informations sur la portée du flash intégré, reportez-vous à la page 427.



Modes de flash















L'appareil photo est compatible avec les modes de flash suivants :

Mode flash	Description
 Synchro sur le premier rideau	Ce mode est recommandé dans la plupart des situations. En modes Auto programmé et Auto à priorité ouverture, la vitesse d'obturation est automatiquement réglée sur des valeurs comprises entre $1/250$ et $1/60$ s ($1/8000$ jusqu'à $1/60$ s lorsqu'un flash optionnel est utilisé en mode synchronisation ultra-rapide auto FP) (p. 377).
 Atténuation des yeux rouges	Le témoin d'atténuation des yeux rouges s'allume pendant environ une seconde avant le déclenchement de l'éclair principal. Les pupilles des yeux du sujet se contractent, réduisant ainsi l'effet « yeux rouges » causé parfois par le flash. En raison du déclenchement différé d'une seconde, ce mode n'est pas recommandé pour des sujets en mouvement ou dans des situations qui nécessitent un court temps de réponse au déclenchement. Évitez de faire bouger l'appareil photo lorsque le témoin d'atténuation des yeux rouges est allumé.
 Atténuation des yeux rouges avec synchro lente	Combine l'atténuation des yeux rouges avec la synchro lente. Utilisez ce mode pour les portraits pris sur fond de scène nocturne. Disponible uniquement avec les modes d'exposition Auto programmé et Auto à priorité ouverture. Pour éviter tout effet de flou dû au bougé de l'appareil, il est recommandé d'utiliser un pied.
 Synchro lente	Le flash est combiné avec des vitesses d'obturation lentes (jusqu'à 30 s) pour capturer le sujet et l'arrière-plan de nuit ou lorsque la lumière est faible. Ce mode est disponible uniquement en modes d'exposition Auto programmé et Auto à priorité ouverture. Pour éviter tout effet de flou dû au bougé de l'appareil, il est recommandé d'utiliser un pied.

Mode flash	Description
 Synchro sur le second rideau	En mode Auto à priorité vitesse ou en mode d'exposition manuelle, le flash se déclenche juste avant la fermeture de l'obturateur. Utilisez ce mode pour produire un effet de filet lumineux derrière les objets en mouvement. En mode Auto programmé et Auto à priorité ouverture, la synchro lente sur le second rideau permet de capturer à la fois le sujet et l'arrière-plan. Pour éviter tout effet de flou dû au bougé de l'appareil, il est recommandé d'utiliser un pied.
 Synchro lente de second rideau	

Mode de contrôle du flash

L'affichage des informations de prise de vue indique le mode de contrôle du flash intégré (**Intégré**) et des flashes optionnels fixés à la griffe flash de l'appareil photo (**Optionnel**) comme suit :

	i-TTL		Ouverture auto (AA) ¹		Manuel	
	intégré	optionnel	intégré	optionnel	intégré	optionnel
TTL ²			—			
Auto FP (p. 306)	—		—		—	
Flash stroboscopique ²	—	—	—	—		
Mode contrôleur ²			—			

1 Disponible uniquement avec les flashes SB-900 et SB-800.

2 Vous pouvez sélectionner le mode de contrôle du flash pour le flash intégré à l'aide du réglage personnalisé e3 (**Contrôle du flash intégré**, p. 309).

Informations complémentaires

Reportez-vous au réglage personnalisé e1 (**Vitesse de synchro. flash**, p. 305) pour plus d'informations sur les vitesses de synchronisation du flash atteignant ¹/₃₂₀ s.

Correction du flash

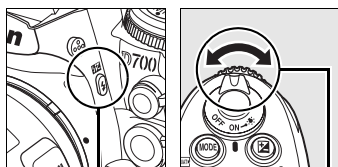

La correction du flash permet de modifier l'intensité du flash de -3IL à $+1\text{IL}$ par incréments de $1/3\text{IL}$, afin de régler la luminosité du sujet principal par rapport à l'arrière-plan. L'intensité du flash peut être augmentée pour apporter plus de lumière sur le sujet principal, ou réduite pour empêcher une surexposition ou des réflexions indésirables.

Appuyez sur la commande  et tournez la molette secondaire jusqu'à ce que la valeur souhaitée s'affiche sur l'écran de contrôle. D'une manière générale, si vous choisissez une valeur positive, le sujet principal devient plus clair, à l'inverse, une valeur négative l'assombrit.





Commande 

Molette
secondaire

Aux valeurs autres que ± 0 , une icône  apparaît sur l'écran de contrôle et dans le viseur lorsque vous relâchez la commande . Vous pouvez vérifier la valeur de correction du flash en appuyant sur la commande .

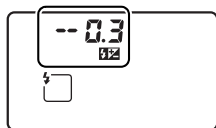
Vous pouvez rétablir l'intensité du flash en réglant la correction du flash sur ± 0.0 . Ce réglage n'est pas réinitialisé lorsque l'appareil photo est mis hors tension.



$\pm 0\text{ IL}$ (commande  enfoncée)



$-0,3\text{ IL}$



$+1,0\text{ IL}$

Flashes optionnels

La correction du flash est également disponible pour les flashes optionnels SB-900, SB-800, SB-600, SB-400 et SB-R200.

Informations complémentaires

Pour plus d'informations sur le choix de la valeur des incréments disponibles lors du réglage de la correction du flash, reportez-vous au réglages personnalisé b3 (**Incrément correction expo.**, p. 292).



Mémorisation FV

Cette fonction, en mémorisant l'intensité du flash, permet de recomposer des photos sans modifier l'intensité du flash et de garantir que l'intensité du flash est adaptée au sujet, même lorsque le sujet n'est pas placé au centre du cadre de visée. L'intensité du flash est automatiquement réglée en cas de modification de la sensibilité ou de l'ouverture.

Pour utiliser la mémorisation de l'intensité du flash :

1 Associez la mémorisation FV à la commande Fn.

Sélectionnez **Mémorisation FV** pour le réglage personnalisé f5 (**Action commande FUNC.** > **Sollicitation comm. FUNC.**, p. 320).



2 Appuyez sur la commande d'ouverture du flash.

Le flash intégré sort et commence à se charger.

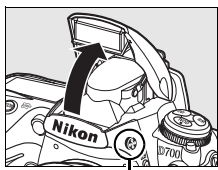

Commande d'ouverture du flash

3 Effectuez la mise au point.

Placez le sujet au centre du cadre de visée et appuyez à mi-course sur le déclencheur afin d'initier la mise au point.



4 Verrouillez l'intensité du flash.

Après avoir vérifié que le témoin de charge du flash (⚡) est affiché dans le viseur, appuyez sur la commande **Fn**. Le flash émet un pré-éclair pour déterminer le niveau d'intensité approprié. L'intensité du flash est mémorisée à ce niveau et l'icône Mémorisation FV (FV) s'affiche dans le viseur.

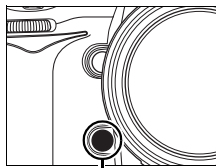

Commande Fn



5 Recomposez la photo.

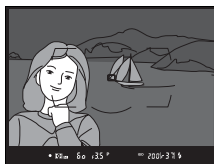

6 Prenez votre photo.

Appuyez sur le déclencheur jusqu'en fin de course pour prendre la photo. Si vous le souhaitez, vous pouvez prendre d'autres photos sans annuler la mémorisation FV.



7 Désactivez la mémorisation FV.

Appuyez sur la commande **Fn** pour annuler la mémorisation FV. Vérifiez que l'icône Mémorisation FV (FV) n'est plus affichée dans le viseur.

✓ Utilisation de la mémorisation FV avec le flash intégré

La mémorisation FV n'est disponible avec le flash intégré que lorsque **TTL** (option par défaut) a été sélectionné pour le réglage personnalisé e3 (**Contrôle du flash intégré**, p. 309).

✎ Utilisation de la mémorisation FV avec un flash optionnel

La mémorisation FV est également disponible pour les flashes SB-900, SB-800, SB-600, SB-400 et SB-R200 (disponibles séparément). Réglez le flash optionnel sur le mode TTL (les flashes SB-900 et SB-800 peuvent également être utilisés en mode AA ; consultez le manuel du flash pour plus d'informations). Lorsque la mémorisation FV est activée, l'intensité du flash est automatiquement ajustée en fonction des modifications apportées à la position du réflecteur zoom du flash.

Lorsque vous avez sélectionné le mode contrôleur pour le réglage personnalisé e3 (**Contrôle du flash intégré**, p. 309), la mémorisation FV peut être utilisée avec les flashes télécommandés SB-900, SB-800, SB-600 ou SB-R200 si (a) le flash intégré, le groupe de flashes A ou le groupe de flashes B est en mode TTL ou si (b) un groupe de flashes est composé entièrement de flashes SB-900 et SB-800 en mode TTL ou AA.

✎ Mesure

Les zones de mesure pour la mémorisation FV lors de l'utilisation du flash optionnel sont les suivantes :



Flash	Mode flash	Zone mesurée
Flash autonome	i-TTL	Cercle de 5 mm au centre du cadre de visée
	AA	Zone mesurée par le posemètre du flash
Utilisé avec d'autres flashes (système évolué de flash asservi sans câble)	i-TTL	Ensemble du cadre de visée
	AA	Zone mesurée par le posemètre du flash
	A (flash primaire)	

✎ Informations complémentaires

Pour plus d'informations sur l'utilisation de l'aperçu de la profondeur de champ ou de la commande **AE-L/AF-L** pour la mémorisation FV, reportez-vous au réglage personnalisé f6 (**Régler commande d'aperçu**, p. 324) ou au réglage personnalisé f7 (**Commande AE-L/AF-L**, p. 325).



Autres options de prise de vue

Ce chapitre traite de la restauration des paramètres par défaut, de la réalisation de surimpressions, de la photographie en mode intervallo-mètre et de l'utilisation de GPS et d'objectifs sans microprocesseur.

Réinitialisation par deux commandes : restauration des réglages par défaut.....	p. 196
Surimpression	p. 198
Photographie en mode intervallo-mètre.....	p. 203
Objectifs sans microprocesseur.....	p. 210
Utilisation d'un GPS	p. 213



Réinitialisation par deux commandes : restauration des réglages par défaut

Vous pouvez restaurer les valeurs par défaut des réglages de l'appareil photo répertoriés ci-dessous en maintenant les commandes **QUAL** et  enfoncées simultanément pendant plus de deux secondes (ces commandes sont marquées d'un point vert). L'écran de contrôle s'éteint brièvement pendant la réinitialisation des réglages.

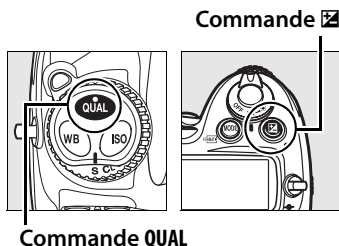

Option	Par défaut
Point AF	Zone centrale
Mode d'exposition	Auto programmé
Décalage du programme	Désactivé
Correction de l'exposition	Désactivé
Mémo. expo. (temporisée)	Désactivée ¹

Option	Par défaut
Bracketing	Désactivé ²
Mode de flash	Synchro sur le premier rideau
Correction du flash	Désactivé
Mémorisation FV	Désactivé
Surimpression	Désactivé

- 1 Le réglage personnalisé f7 (**Commande AE-L/AF-L**, p. 325) n'est pas affecté.
- 2 Le nombre de prises de vue est réinitialisé à zéro. L'incrément du bracketing est réinitialisé sur 1 IL (bracketing de l'exposition/du flash) ou 1 (bracketing de la balance des blancs).

Les options suivantes du menu Prise de vue sont également réinitialisées. Seuls les réglages du jeu de réglages actuellement sélectionné à l'aide de l'option **Jeux de réglages Prise de vue** sont réinitialisés (p. 269). Les réglages des autres jeux de réglages ne sont pas affectés.

Option	Par défaut	Option	Par défaut
Qualité d'image	JPEG normal	Balance des blancs	Automatique*
Taille d'image	Large	Sensibilité ISO	200

* Réglage précis désactivé.

Si l'optimisation d'image actuelle a été modifiée, les réglages de cette option sont également rétablis.



Informations complémentaires

Pour consulter la liste des réglages par défaut, reportez-vous à la page 418.

Surimpression

Pour enregistrer une série de deux à dix expositions dans une seule photo, suivez la procédure ci-après. Vous pouvez enregistrer des surimpressions avec n'importe quel réglage de qualité d'image et produire des photos dont les couleurs sont bien meilleures que les photos issues de certaines applications de retouche, car elles font appels à des données RAW provenant du capteur de l'appareil.

■ Création d'une surimpression

Notez qu'avec les réglages par défaut, la prise de vue se termine et une surimpression est enregistrée automatiquement si aucune opération n'est effectuée au bout de 30 s.

1 Sélectionnez **Surimpression**.

Mettez en surbrillance l'option **Surimpression** dans le menu Prise de vue et appuyez sur ►.

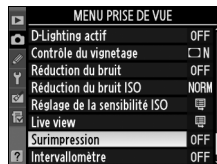

2 Sélectionnez **Nombre de prises de vues**.

Mettez en surbrillance **Nombre de prises de vues** et appuyez sur ►.

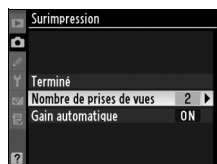

✎ Allongement de la durée d'enregistrement

Pour définir un intervalle de plus de 30 s entre les expositions, sélectionnez **Activé** pour l'option **Affichage des images** du menu Visualisation (p. 265) et allongez le délai d'extinction du moniteur pendant la visualisation des images à l'aide du réglage personnalisé c4 (**Extinction du moniteur**, p. 297). L'intervalle maximal entre les expositions est 30 s plus long que l'option sélectionnée au réglage personnalisé c4.

3 Sélectionnez le nombre de prises de vues.

Appuyez sur ▲ ou ▼ pour choisir le nombre d'expositions qui seront combinées pour former une photographie unique et appuyez sur **OK**.

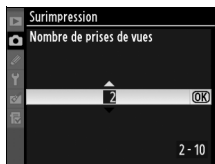

4 Sélectionnez **Gain automatique**.

Mettez en surbrillance **Gain automatique** et appuyez sur ►.

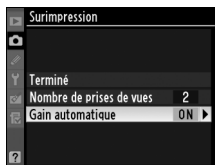

5 Réglez le gain.

Mettez en surbrillance l'une des options suivantes et appuyez sur **OK**.

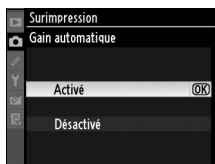

Option	Description
Activé (réglage par défaut)	Le gain est réglé en fonction du nombre d'expositions effectivement enregistrées (le gain pour chaque exposition est réglé sur $1/2$ pour 2 expositions, $1/3$ pour 3 expositions, etc.).
Désactivé	Le gain n'est pas réglé lors de l'enregistrement d'une surimpression. Recommandé si l'arrière-plan est sombre.



6 Sélectionnez Terminé.

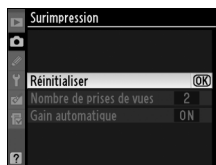
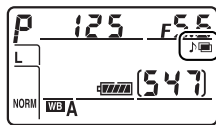
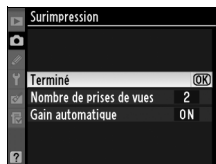

Mettez en surbrillance **Terminé** et appuyez sur **OK**. Une icône  s'affiche sur l'écran de contrôle. Pour quitter sans prendre de surimpression, sélectionnez **Surimpression > Réinitialiser** dans le menu Prise de vue.



7 Cadrez, effectuez la mise au point et prenez la photo.



En mode de déclenchement continu haute vitesse ou continu basse vitesse (p. 84), l'appareil photo enregistre toutes les expositions en une seule rafale. Dans le mode de déclenchement vue par vue, une photo est prise chaque fois que le déclencheur est sollicité. Continuez la prise de vue jusqu'à ce que toutes les expositions aient été enregistrées (pour toute information sur l'interruption d'une surimpression avant l'enregistrement de toutes les photos, voir page 202).

L'icône  clignote jusqu'à ce que la prise de vue soit terminée. À la fin de la prise de vue, le mode de surimpression est automatiquement désactivé et l'icône  disparaît. Répétez les étapes 1 à 7 pour réaliser d'autres surimpressions.

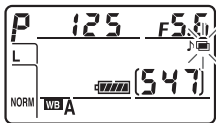

Surimpression

Ne retirez pas et ne remplacez pas la carte mémoire en cours d'enregistrement d'une surimpression.

Le mode Live view (p. 89) ne peut pas être utilisé pour enregistrer des surimpression.

Les informations figurant dans l'affichage des informations sur la photo (notamment la date d'enregistrement et l'orientation de l'appareil photo) correspondent à la première prise de vue de la surimpression.

Si aucune opération n'est effectuée dans les 30 s suivant l'extinction du moniteur durant les opérations de visualisation et de menu, la prise de vue se termine et une surimpression est créée à partir des expositions enregistrées jusque-là.

Photographie en mode intervalloètre

Si la photographie en mode intervalloètre est activée avant la prise de vue de la première exposition, l'appareil photo enregistre les expositions à l'intervalle sélectionné jusqu'à ce que le nombre d'exposition spécifié dans le menu de la surimpression ait été pris (le nombre de prises de vue figurant dans le menu Intervalloètre est ignoré). Ces expositions sont alors enregistrées sous la forme d'une photo unique, et la surimpression et la prise de vue en mode intervalloètre se terminent. L'annulation de la surimpression entraîne l'annulation de la prise de vue en mode intervalloètre.

Autres réglages

Lorsque le mode de surimpression est activé, les cartes mémoire ne peuvent pas être formatées et les réglages suivants ne peuvent pas être modifiés : bracketing et les options du menu Prise de vue autres que **Balance des blancs** et **Intervalloètre** (notez que l'option **Intervalloètre** peut être réglée uniquement avant la première prise de vue). Les options **Verrouillage du miroir** et **Photo de correction poussière** du menu Configuration ne peuvent pas être utilisées.



■ Interruption des surimpressions

Sélectionnez l'option **Surimpression** dans le menu Prise de vue pendant l'enregistrement d'une surimpression pour afficher les options indiquées ci-contre. Pour interrompre une surimpression avant la fin de la réalisation du nombre d'expositions spécifié, mettez en



surbrillance l'option **Annuler** et appuyez sur **OK**. Si la prise de vue se termine avant que le nombre d'expositions spécifié n'ait été réalisé, une surimpression est créée à partir des expositions enregistrées jusque-là. Si l'option **Gain automatique** est activée, le gain est réglé pour refléter le nombre d'expositions effectivement enregistrées. Notez que la prise de vue se termine automatiquement dans les cas suivants :

- Une réinitialisation par deux commandes est effectuée (p. 196)
- L'appareil photo est mis hors tension.
- L'accumulateur est déchargé.
- Des photos sont supprimées.



Photographie en mode intervallo-mètre

L'appareil photo est équipé pour prendre des photographies automatiquement à des intervalles prédéfinis.

1 Sélectionnez Intervallo-mètre.

Mettez en surbrillance l'option **Intervallo-mètre** dans le menu Prise de vue (p. 268) et appuyez sur ►.

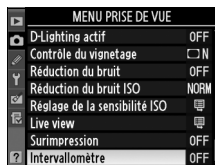

2 Sélectionnez l'heure de démarrage.

Mettez en surbrillance l'une des options **Choisir l'heure de démarrage** suivantes et appuyez sur ►.



- **Maintenant** : la prise de vue démarre environ 3 s après la fin des réglages (passez à l'étape 4).
- **Heure de démarrage** : choisissez une heure de démarrage (voir l'étape 3).

✓ Avant la prise de vue

Sélectionnez le mode de déclenchement vue par vue (S), continu basse vitesse (Cl) ou continu haute vitesse (Ch) lorsque vous utilisez le mode intervallo-mètre. Avant de commencer la photographie en mode intervallo-mètre, effectuez une prise de vue test avec les réglages actuels et visualisez le résultat sur le moniteur. Rappelez-vous que l'appareil photo effectue la mise au point avant chaque prise de vue (aucune photo ne sera prise si l'appareil photo ne peut effectuer la mise au point en mode AF ponctuel).

Avant de choisir une heure de démarrage, sélectionnez **Régler la date et l'heure** dans le menu Configuration et assurez-vous que l'horloge interne est réglée sur la date et l'heure correctes (p. 38).

L'utilisation d'un pied est recommandée. Montez l'appareil photo sur un pied avant de commencer la prise de vue.

Pour éviter toute interruption de la prise de vue, vérifiez que l'accumulateur est complètement chargé.



3 Choisissez une heure de démarrage.

Appuyez sur ◀ ou sur ▶ pour mettre en surbrillance les heures ou les minutes, appuyez sur ▲ ou ▼ pour les modifier. L'heure de démarrage ne s'affiche pas si **Maintenant** a été sélectionné pour **Choisir l'heure de démarrage**.

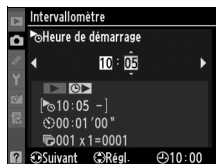

4 Choisissez un intervalle.

Appuyez sur ◀ ou ▶ pour mettre en surbrillance les heures, les minutes ou les secondes ; appuyez sur ▲ ou ▼ pour les modifier. Notez que l'appareil photo ne pourra pas prendre des photos à l'intervalle spécifié si cet intervalle est plus court que la vitesse d'obturation ou que le temps requis pour enregistrer les images.



5 Choisissez le nombre d'intervalles et le nombre de prises de vue par intervalle.

Appuyez sur ◀ ou ▶ pour mettre en surbrillance le nombre d'intervalles ou le nombre de prises de vue ; appuyez sur ▲ ou ▼ pour les modifier. Le nombre total de vues qui seront prises est affiché à droite.

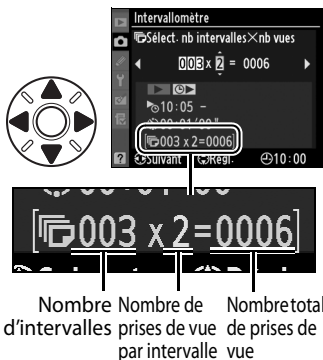

6 Démarrez la prise de vue.

Mettez en surbrillance **Démarrer** > **Activé** et appuyez sur **OK** (pour revenir au menu Prise de vue sans démarrer l'intervalloètre, mettez en surbrillance **Démarrer** > **Désactivé** et appuyez sur **OK**). La première série de photos sera prise à l'heure de démarrage spécifiée. La prise de vue continuera à l'intervalle sélectionné jusqu'à ce que le nombre de photos spécifié soit réalisé.

Un message s'affiche sur le moniteur une minute avant chaque série de prises de vue. Si la prise de vue ne peut pas être effectuée avec les réglages actuels (par exemple, si une vitesse d'obturation de $\frac{1}{200}$ est actuellement sélectionnée en mode d'exposition manuelle ou si l'heure de démarrage est dans moins d'une minute), un avertissement s'affiche sur le moniteur.

Fermeture de l'obturateur de l'oculaire du viseur

Fermez l'obturateur de l'oculaire du viseur après avoir effectué la mise au point. Ainsi, la lumière ne peut pas pénétrer dans le viseur et interférer avec l'exposition lorsque vous effectuez une prise de vue en étant éloigné du viseur.

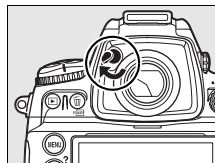

✓ Mémoire insuffisante

Si la carte mémoire est pleine, l'intervallomètre reste actif, mais aucune photo n'est prise. Reprenez la prise de vue (p. 207) après avoir effacé quelques photos ou mis l'appareil photo hors tension et après avoir inséré une autre carte mémoire.

✎ Bracketing

Ajustez les paramètres de bracketing avant de commencer la photographie en mode intervallomètre. Si le bracketing de l'exposition et/ou du flash est actif lorsque la prise de vue en mode intervallomètre est en cours, l'appareil photo prend le nombre de vues spécifié dans le programme de bracketing à chaque intervalle, quel que soit le nombre de vues spécifié dans le menu Intervallomètre. Si le bracketing de la balance des blancs est actif alors que la photographie en mode intervallomètre est en cours, l'appareil photo prend une vue à chaque intervalle et traite chaque vue pour créer le nombre de copies spécifié dans le programme de bracketing.

✎ Durant la prise de vue

Durant la photographie en mode intervallomètre, l'icône **INTVL** affichée sur l'écran de contrôle clignote. Juste avant le début de l'intervalle de prise de vue suivante, l'affichage de la vitesse d'obturation indique le nombre d'intervalles restant et l'affichage de l'ouverture indique le nombre de prises de vue restant dans l'intervalle en cours. Le reste du temps, vous pouvez afficher le nombre d'intervalles restants et le nombre de prises de vue dans chaque intervalle en appuyant à mi-course sur le déclencheur (lorsque vous relâchez le déclencheur, la vitesse d'obturation et l'ouverture s'affichent jusqu'à ce que le système de mesure d'exposition soit désactivé).

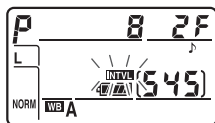

Pour afficher les réglages actuels de l'intervallomètre, sélectionnez **Intervallomètre** entre les prises de vue. Lorsque la photographie en mode intervallomètre est en cours, le menu Intervallomètre affiche l'heure de démarrage, l'heure actuelle et le nombre d'intervalles et de prises de vue restants. Aucune de ces informations ne peut être modifiée lorsqu'une photographie en mode intervallomètre est en cours.

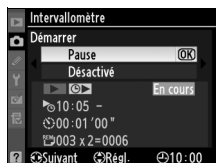

■ Interruption provisoire de la photographie en mode intervalloètre

Pour interrompre provisoirement la photographie en mode intervalloètre, vous pouvez utiliser l'une des méthodes suivantes :

- Appuyez sur la commande **OK** entre deux intervalles.
- Mettez en surbrillance **Démarrer** > **Pause** dans le menu Intervalloètre et appuyez sur **OK**
- Mettez l'appareil photo hors tension puis de nouveau sous tension (si vous le souhaitez, vous pouvez remplacer la carte mémoire lorsque l'appareil photo est hors tension).
- Sélectionnez le mode de déclenchement Live view (**Lv**), Retardateur (**S**) ou Verrouillage du miroir (**MUP**)

Pour reprendre la prise de vue, procédez comme suit :

1 Choisissez une nouvelle heure de démarrage.

Choisissez une nouvelle heure de démarrage comme indiqué à la page 203.

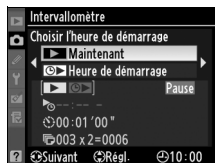

2 Reprenez la prise de vue.

Mettez en surbrillance **Démarrer** > **Redémarrer** et appuyez sur **OK**. Notez que si la photographie en mode intervalloètre a été interrompue provisoirement durant la prise de vue, les photos restantes dans l'intervalle en cours seront annulées.



■ Interruption de la photographie en mode intervalloètre

La prise de vue en mode intervalloètre se termine automatiquement si l'accumulateur est déchargé. Pour mettre fin à la photographie en mode intervalloètre, vous pouvez utiliser l'une des méthodes suivantes :

- Sélectionnez **Démarrer** > **Désactivé** dans le menu Intervalloètre
- Effectuez une réinitialisation par deux commandes (p. 196).
- Sélectionnez **Réinitialiser Menu Prise de vue** dans le menu Prise de vue (p. 271).
- Modifiez les réglages de bracketing (p. 130).

La prise de vue normale reprend à la fin de la photographie en mode intervalloètre.

■ Pas de photos

Aucune photo ne sera prise dans les cas suivants : la photo précédente n'a pas encore été prise, la mémoire tampon ou la carte mémoire est saturée, l'appareil photo ne parvient pas à effectuer la mise au point en mode AF ponctuel (notez que l'appareil photo effectue à nouveau la mise au point avant chaque vue).



Mode de déclenchement

Quel que soit le mode de déclenchement sélectionné, l'appareil photo prend le nombre spécifié de photos à chaque intervalle. En mode **C_H** (continu haute vitesse), les photos sont prises à une cadence allant jusqu'à 5 vues par seconde. En modes **S** (vue par vue) et **C_L** (continu basse vitesse), les photos sont prises à la cadence choisie pour le réglage personnalisé d4 (**Cadence prise de vue en CL**, p. 299).

Utilisation du moniteur

Vous pouvez visualiser vos photos et définir librement les réglages de prise de vue et des menus pendant le déroulement de la photographie en mode intervalloètre. Le moniteur s'éteint automatiquement environ quatre secondes avant chaque intervalle.

Jeux de réglages Prise de vue

Les modifications apportées aux réglages de l'intervallomètre s'appliquent à tous les jeux de menus Prise de vue (p. 269). Si les réglages du menu Prise de vue sont réinitialisés à l'aide de l'option **Réinitialiser Menu Prise de vue** du menu Prise de vue (p. 271), les réglages de l'intervallomètre sont réinitialisés comme suit :

- Choisir l'heure de démarrage : Maintenant
- Intervalle : 00:01:00"
- Nombre d'intervalles : 1
- Nombre de prises de vue : 1
- Démarrer la prise de vue : Désactivé



Objectifs sans microprocesseur

En spécifiant les informations relatives à l'objectif (focale de l'objectif et ouverture maximale), l'utilisateur peut accéder à une variété de fonctions associées aux objectifs à microprocesseur lors de l'utilisation d'un objectif sans microprocesseur. Si la focale de l'objectif est connue :

- Le zoom motorisé automatique peut être utilisé avec les flashes SB-900, SB-800, et SB-600 (disponibles séparément).
- La focale de l'objectif est indiquée (avec un astérisque) dans l'affichage des infos image.

Lorsque l'ouverture maximale de l'objectif est connue :

- La valeur d'ouverture est affichée sur l'écran de contrôle et dans le viseur.
- L'intensité du flash est réglée en fonction des modifications de l'ouverture.
- L'ouverture est indiquée (avec un astérisque) dans l'affichage des infos image.

La spécification de la focale et de l'ouverture maximale de l'objectif permet :

- La mesure matricielle couleur (notez qu'il peut être nécessaire d'utiliser la mesure pondérée centrale ou la mesure spot pour obtenir des résultats précis avec certains objectifs, notamment les objectifs Nikkor Reflex) ;
- Une amélioration de la précision de la mesure pondérée centrale et de la mesure spot, et du dosage automatique flash/ambiance i-TTL pour reflex numérique.

Focale non indiquée

Si la focale n'est pas indiquée, choisissez la valeur supérieure la plus proche de la focale actuelle de l'objectif.

Zooms

Les données relatives à l'objectif ne sont pas modifiées lorsqu'un zoom avant ou arrière est effectué avec des objectifs sans microprocesseur. Après avoir modifié la position du zoom, sélectionnez de nouvelles valeurs pour la focale et l'ouverture maximale.

■ Menu Objectif sans microprocesseur

1 Sélectionnez **Objectif sans microprocesseur**.

Mettez en surbrillance l'option **Objectif sans microprocesseur** du menu Configuration (p. 331) et appuyez sur ►.



2 Sélectionnez un numéro d'objectif.

Mettez en surbrillance l'option **Numéro d'objectif** et appuyez sur ◀ ou ► pour choisir un numéro d'objectif compris entre 1 et 9.



3 Sélectionnez une focale.

Mettez en surbrillance **Focale (mm)** et appuyez sur ◀ ou ► pour choisir une focale entre 6 et 4000 mm.



4 Sélectionnez une ouverture maximale.

Mettez en surbrillance l'option **Ouverture maximale** et appuyez sur ◀ ou ► pour choisir une ouverture maximale comprise entre f/1.2 et f/22. L'ouverture maximale des téléconvertisseurs est égale à la combinaison de l'ouverture maximale du téléconvertisseur et de celle de l'objectif.



5 Sélectionnez Terminé.

Mettez en surbrillance **Terminé** et appuyez sur **OK**. La focale et l'ouverture spécifiées sont stockées sous le numéro d'objectif choisi. Cette



combinaison de la focale et de l'ouverture peut être rappelée à tout moment par la sélection du numéro d'objectif à l'aide des commandes de l'appareil photo comme décrit ci-dessous.

■ Choix d'un numéro d'objectif à l'aide des commandes de l'appareil photo

1 Affectez un choix de numéro d'objectif sans microprocesseur à une commande de l'appareil photo.

Sélectionnez **Choix num. objectif sans CPU** en tant qu'option de « +molettes de commande » pour le contrôle de l'appareil photo dans le menu Réglages personnalisés. Vous pouvez attribuer la sélection du numéro de l'objectif sans microprocesseur à la commande **Fn** (réglage personnalisé f5, **Action commande FUNC.**, p. 320), à la commande d'aperçu de profondeur de champ (réglage personnalisé f6, **Régler commande d'aperçu**, p. 324) ou à la commande **AE-L/AF-L** (réglage personnalisé f7, **Commande AE-L/AF-L**, p. 325).

2 Utilisez la commande sélectionnée pour choisir un numéro d'objectif.

Appuyez sur la commande sélectionnée et tournez la molette de commande principale jusqu'à ce que le numéro d'objectif souhaité soit affiché sur l'écran de contrôle.

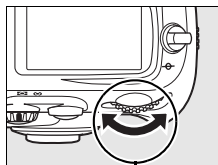



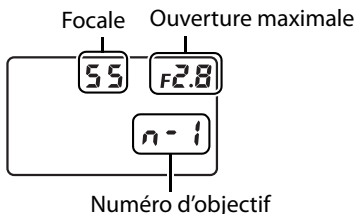

Molette de commande principale

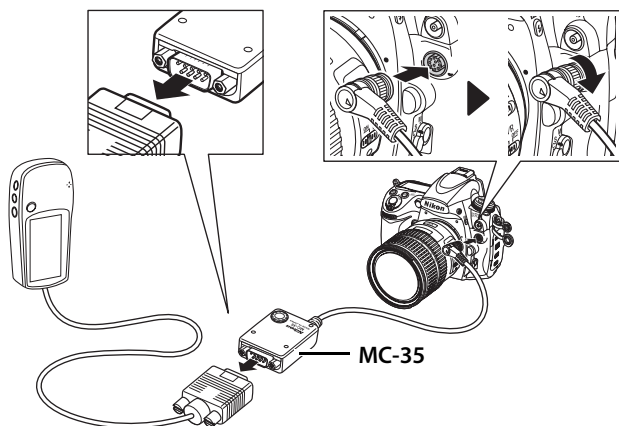

Utilisation d'un GPS





Les GPS Garmin optionnels, conformes à la version 2,01 ou 3,01 du format de données NMEA0183 de la National Marine Electronics Association peuvent être connectés à la prise télécommande à 10 broches de l'appareil photo grâce au câble pour récepteur GPS MC-35 (disponible séparément ; p. 389), permettant ainsi d'enregistrer la position géographique de l'appareil photo au moment de la prise de vue. La compatibilité des GPS de la gamme Garmin eTrex et Garmin geko équipés d'un connecteur pour câble d'interface PC a été vérifiée. Ces GPS peuvent être connectés au MC-35 à l'aide d'un câble doté d'un connecteur D-sub à 9 broches fourni par le fabricant du GPS. Pour des instructions détaillées, reportez-vous au manuel d'instruction du MC-35. Avant de mettre l'appareil photo sous tension, réglez le GPS sur le mode NMEA (4800 baud).

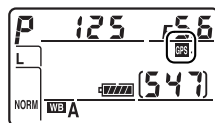

Lorsque l'appareil photo établit la communication avec un GPS, une icône  s'affiche sur l'écran de contrôle. Les informations relatives aux photos prises lorsque l'icône  est affichée incluent une page supplémentaire (p. 229) enregistrant les coordonnées actuelles de latitude, de longitude et d'altitude, l'heure en temps universel coordonné (UTC) et le relèvement au compas. Si aucune donnée n'est transmise par le GPS pendant deux secondes, l'icône  disparaît de l'écran et l'appareil photo cesse d'enregistrer les informations GPS.



Données GPS

Les données GPS sont enregistrées uniquement lorsque l'icône  est affichée. Vérifiez que l'icône  est affichée sur l'écran de contrôle avant d'effectuer une prise de vue. Une icône  clignotante indique que le GPS recherche un signal ; les photos prises lorsque l'icône  clignote n'incluent pas les données GPS.

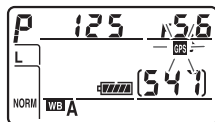

■ Options du menu Configuration

La rubrique **GPS** du menu Configuration contient les options décrites ci-après.

- **Arrêt mesure auto.** : choisissez si le posemètre doit être automatiquement éteint lorsqu'un GPS est connecté.

Option	Description
Activer (par défaut)	Le système de mesure d'exposition est automatiquement désactivé si aucune opération n'est effectuée pendant la période spécifiée dans le réglage personnalisé c2 (Arrêt mesure auto.). Ceci permet d'économiser l'accumulateur, mais peut empêcher l'enregistrement des données GPS si vous appuyez sur le déclencheur jusqu'en fin de course sans faire de pause.
Désactiver	Le système de mesure d'exposition n'est pas désactivé par la connexion d'un GPS et les données GPS sont toujours enregistrées.

- **Position** : cette option est disponible uniquement si un GPS est connecté et lorsqu'il affiche les coordonnées actuelles de latitude, longitude, altitude, l'heure en temps universel coordonné (UTC) et le relèvement au compas.



Relèvement au compas

Le relèvement au compas est uniquement enregistré par les GPS équipés d'un compas numérique. Pointez votre GPS dans la même direction que l'objectif et maintenez-le dans cette position, à au moins 20 cm de l'appareil photo.

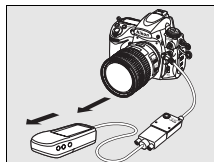

Temps universel coordonné (UTC)

Les données de temps universel coordonné sont fournies par le GPS et sont indépendantes de l'horloge de l'appareil photo.





Informations complémentaires sur la visualisation

– *Options de visualisation*

Ce chapitre décrit comment visualiser les photos et détaille les opérations qui peuvent être effectuées durant la visualisation.

Visualisation plein écran	p. 218
Informations sur les photos	p. 220
Affichage de plusieurs images : Visualisation par planche d'images.....	p. 232
Regarder de plus près : Fonction Loupe	p. 234
Protection des photos contre l'effacement	p. 235
Effacement d'une photo	p. 236



Visualisation plein écran

Pour visualiser vos photos, appuyez sur la commande . La photo la plus récente est affichée sur le moniteur.



Sélecteur multidirectionnel

Molette secondaire

Commande 

Commande 

Commande MENU

Commande 

Commande 

Commande 

Commande 

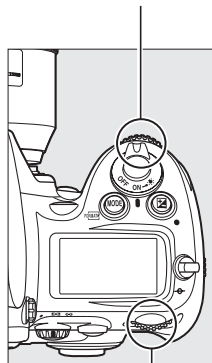
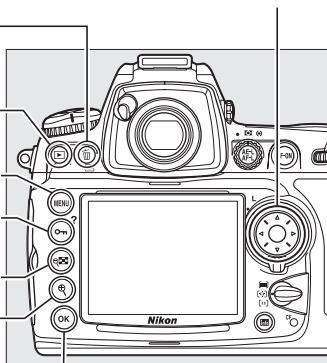











Molette de commande principale



Rotation des images

Pour afficher les photos verticales (orientation portrait) en orientation verticale, sélectionnez la valeur **Activée** pour l'option **Rotation des images** du menu Visualisation (p. 265). Notez que l'appareil photo étant déjà dans l'orientation adéquate pendant la prise de vue, les images ne sont pas pivotées automatiquement pendant l'affichage des images (p. 219).



Pour	Utiliser	Description
Visualiser d'autres photos		Appuyez sur ► pour visualiser les photos dans l'ordre de leur enregistrement, sur ◀ pour visualiser les photos dans l'ordre inverse de leur enregistrement.
Afficher les infos images		Appuyez sur ▲ ou ▼ pour afficher les informations relatives à la photo affichée (p. 220).
Visualiser les imajettes		Pour plus d'informations sur l'affichage des imajettes, reportez-vous à la page 232.
Agrandir la photo		Pour plus d'informations sur la fonction Loupe, reportez-vous à la page 234.
Effacer des images		Une boîte de dialogue de confirmation apparaît. Appuyez de nouveau sur  pour effacer la photo.
Modifier l'état de la protection		Pour protéger l'image ou pour supprimer sa protection, appuyez sur la commande  (p. 235).
Revenir au mode de prise de vue	 / 	Le moniteur s'éteint. Les photos peuvent être prises immédiatement.
Afficher les menus	MENU	Pour plus d'informations, reportez-vous à la page 259.

Affichage des images

Lorsque vous avez sélectionné **Activé** pour l'option **Affichage des images** dans le menu Visualisation (p. 265), les photos s'affichent automatiquement sur le moniteur pendant environ 4 s (valeur par défaut) après la prise de vue. Dans les modes de déclenchement Vue par vue, Retardateur et Temporisation miroir levé, les photos sont affichées une à une à mesure qu'elles sont prises. En mode de déclenchement continu, l'affichage démarre à la fin de la prise de vue, en affichant la première photo de la série en cours.

Informations complémentaires

Pour plus d'informations sur la procédure de sélection de la durée pendant laquelle le moniteur restera actif alors qu'aucune opération n'est effectuée, reportez-vous au réglage personnalisé c4 (**Extinction du moniteur**, p. 297).

Les rôles des commandes du sélecteur multidirectionnel peuvent être inversés, de sorte que les commandes ▲ et ▼ affichent d'autres images et que les commandes ◀ et ► contrôlent les informations sur les photos. Reportez-vous au réglage personnalisé f4 (**Info. image/visualisation**, p. 320).

Informations sur les photos

Les informations relatives aux images se superposent aux images affichées en visualisation plein écran. Il y a jusqu'à 9 pages d'information sur chaque photo. Appuyez sur ▲ ou ▼ pour faire le tour des informations comme dans le schéma ci-dessous. Notez cependant que les données de prise de vue, les histogrammes RVB, et les hautes lumières ne seront affichés que si l'option correspondante a été sélectionnée dans les **Options d'affichage** (pg. 264 ; la page 4 des données de prise de vue n'est affichée que si des informations de copyright ont été enregistrées avec la photo, comme décrit à la page 343). Les données GPS s'affichent uniquement si un appareil GPS a été utilisé lors de la prise de vue.

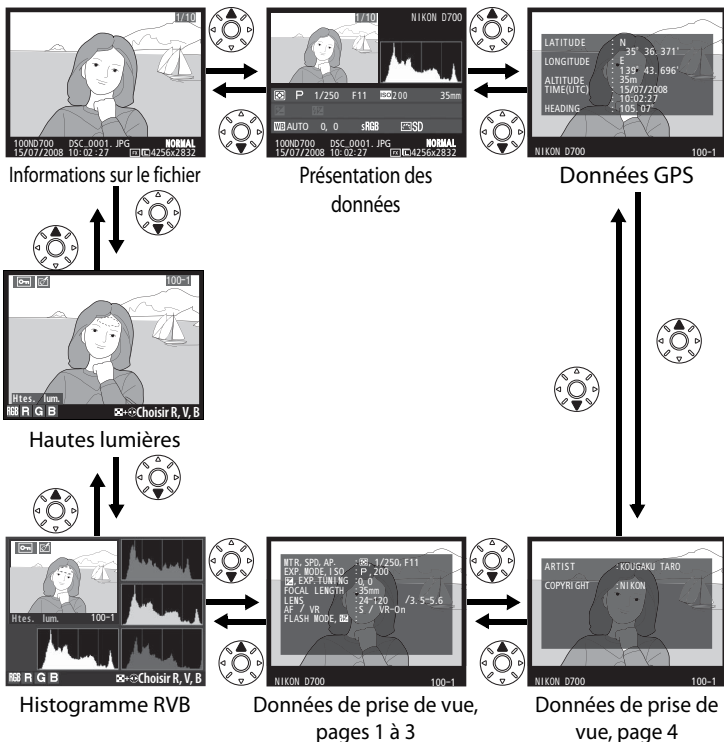

■ Informations sur le fichier

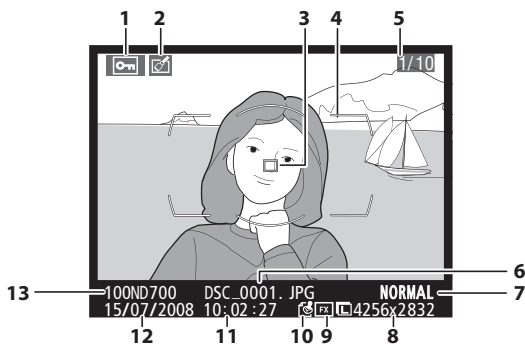

- | | | | |
|-------------------------------|--------|-----------------------------------|-----|
| 1 État de la protection..... | 235 | 8 Taille d'image | 69 |
| 2 Indicateur de retouche..... | 349 | 9 Zone d'image ² | 58 |
| 3 Point AF ¹ | 264 | 10 Authentification des | |
| 4 Délimiteurs de zone AF..... | 45, 94 | images | 342 |
| 5 Numéro de vue/nombre total | | 11 Heure d'enregistrement..... | 38 |
| d'images | | 12 Date d'enregistrement..... | 38 |
| 6 Nom de fichier..... | 274 | 13 Nom du dossier | 272 |
| 7 Qualité d'image..... | 64 | | |
- 1 S'affiche seulement si **Point AF** a été sélectionné pour **Options d'affichage** (p. 264).
- 2 La mention **[FX]** s'affiche si **Format FX (24 × 36)** a été sélectionné pour l'option **Zone d'image** dans le menu Prise de vue. Si **Format DX (16 × 24)** a été sélectionné, **[DX]** s'affiche en jaune.



■ Hautes lumières¹

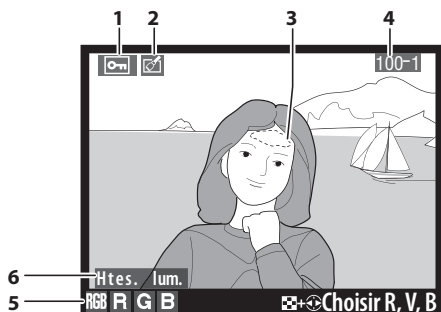

- | | |
|--|---|
| 1 État de la protection..... 235 | 5 Canal actuel ² |
| 2 Indicateur de retouche..... 349 | 6 Indicateur d'affichage des hautes lumières264 |
| 3 Hautes lumières de l'image ² 264 | |
| 4 Numéro de dossier-
numéro de vue ³ 272 | |

1 S'affiche seulement si **Hautes lumières** a été sélectionné pour **Options d'affichage** (p. 264).

2 Les zones clignotantes indiquent les hautes lumières du canal actuel. Appuyez sur ◀ ou ▶ tout en appuyant sur la commande  pour faire défiler les canaux comme suit :

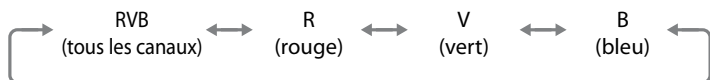
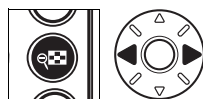

3 S'affiche en jaune si la photo a été prise avec **Format DX (16 x 24)** sélectionné pour l'option **Zone d'image** du menu Prise de vue.

■ Histogramme RVB¹

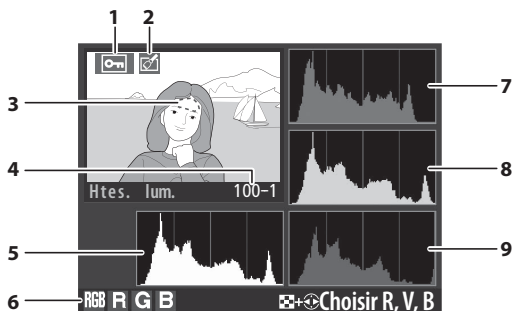

- | | |
|--|---|
| <p>1 État de la protection 235</p> <p>2 Indicateur de retouche 349</p> <p>3 Hautes lumières de l'image²</p> <p>4 Numéro de dossier–
numéro de vue³ 272</p> | <p>5 Histogramme (canal RVB)⁴.
Dans tous les histogrammes,
l'axe horizontal indique la
luminosité des pixels et l'axe
vertical le nombre de pixels.</p> <p>6 Canal actuel²</p> <p>7 Histogramme (canal rouge)⁴</p> <p>8 Histogramme (canal vert)⁴</p> <p>9 Histogramme (canal bleu)⁴</p> |
|--|---|

1 S'affiche seulement si **Histogramme RVB** a été sélectionné pour **Options d'affichage** (p. 264).

2 Les zones clignotantes indiquent les hautes lumières du canal actuel. Appuyez sur ◀ ou ▶ tout en appuyant sur la commande pour faire défiler les canaux comme suit :

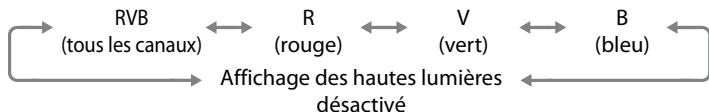

3 S'affiche en jaune si la photo a été prise avec **Format DX (16 × 24)** sélectionné pour l'option **Zone d'image** du menu Prise de vue.

4 Des exemples d'histogrammes sont présentés ci-dessous :

- Si la plage de luminosité de l'image est étendue, la répartition des tons est relativement régulière.

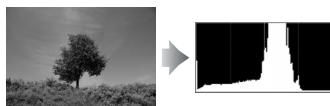

- Si l'image est sombre, la répartition des tons est décalée vers la gauche.



- Si l'image est claire, la répartition des tons est décalée vers la droite.



Si vous augmentez la correction d'exposition, la répartition des tons est décalée vers la droite, alors que si vous la diminuez, la répartition des tons est décalée vers la gauche. Les histogrammes donnent une idée de l'exposition générale lorsqu'une forte luminosité ambiante empêche de bien voir les photos sur le moniteur.



Histogrammes

Les histogrammes de l'appareil photo doivent seulement servir de référence. Ils peuvent varier par rapport à ceux produits dans les applications de création d'images.

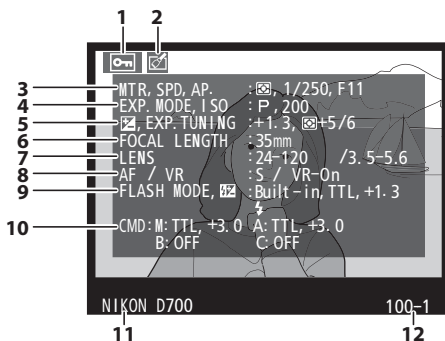

1 État de la protection.....	235	8 Mode de mise au point.....	72
2 Indicateur de retouche.....	349	Objectif VR (réduction des vibrations) ⁴	37
3 Méthode de mesure.....	112	9 Mode de flash.....	185
Vitesse d'obturation	118, 121	Correction du flash.....	190
Ouverture.....	119, 121	10 Mode contrôleur/nom de groupe/mode de contrôle du flash/correction du flash	311
4 Mode d'exposition.....	114	11 Nom de l'appareil photo	
Sensibilité ISO ²	106	12 Numéro de dossier–	
5 Correction d'exposition	128	numéro de vue ⁵	272
Réglage optimal de l'exposition ³	294		
6 Focale	376		
7 Données relatives à l'objectif	210		

- 1 S'affiche seulement si **Données** a été sélectionné pour **Options d'affichage** (p. 264).
- 2 S'affiche en rouge si la photo a été prise lorsque le contrôle automatique de la sensibilité ISO est activé.
- 3 S'affiche si une valeur différente de zéro est définie pour le réglage personnalisé b6 (**Réglage précis expo. opti.**, p. 294) dans les méthodes de mesure.
- 4 S'affiche uniquement si l'appareil est équipé d'un objectif VR.
- 5 S'affiche en jaune si la photo a été prise avec **Format DX (16 x 24)** sélectionné pour l'option **Zone d'image** du menu Prise de vue.



■ Données de prise de vue, page 2¹

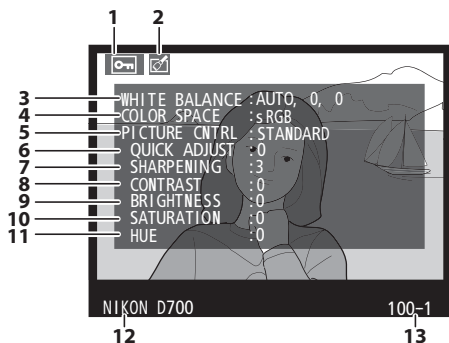

1 État de la protection.....	235	7 Accentuation	165
2 Indicateur de retouche.....	349	8 Contraste	165
3 Balance des blancs.....	139	9 Luminosité.....	165
Température de couleur	147	10 Saturation ⁴	165
Réglage précis de la balance des blancs	143	Filtre ⁵	165
Pré-réglage manuel.....	148	11 Teinte ⁴	165
4 Espace colorimétrique	181	Virage ⁵	165
5 Optimisation d'image.....	162	12 Nom de l'appareil photo	
6 Réglage rapide ²	165	13 Numéro de dossier– numéro de vue ⁶	272
Optimisation d'image originale ³	162		



- 1 S'affiche seulement si **Données** a été sélectionné pour **Options d'affichage** (p. 264).
- 2 Optimisations d'image **Standard** et **Saturée** uniquement.
- 3 **Neutre**, **Monochrome** et optimisations d'image personnalisées.
- 4 Ne s'affiche pas avec les optimisations d'image monochromes.
- 5 Optimisations d'image monochromes uniquement.
- 6 S'affiche en jaune si la photo a été prise avec **Format DX (16 × 24)** sélectionné pour l'option **Zone d'image** du menu Prise de vue.

■ ■ Données de prise de vue, page 3¹

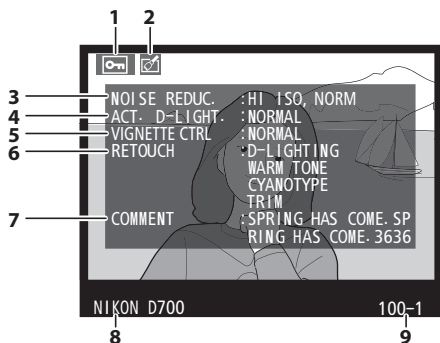

- | | |
|---|--|
| <p>1 État de la protection..... 235</p> <p>2 Indicateur de retouche..... 349</p> <p>3 Réduction du bruit ISO..... 278</p> <p>Réduction du bruit en cas
d'exposition prolongée 277</p> <p>4 D-Lighting actif 179</p> | <p>5 Contrôle du vignetage..... 276</p> <p>6 Historique des retouches..... 349</p> <p>7 Légende des images..... 335</p> <p>8 Nom de l'appareil photo</p> <p>9 Numéro de dossier-
numéro de vue²..... 272</p> |
|---|--|
- 1 S'affiche seulement si **Données** a été sélectionné pour **Options d'affichage** (p. 264).
 - 2 S'affiche en jaune si la photo a été prise avec **Format DX (16 x 24)** sélectionné pour l'option **Zone d'image** du menu **Prise de vue**.



■ ■ Données de prise de vue, page 4¹

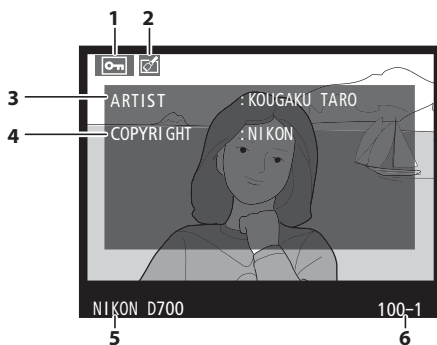

- | | |
|-----------------------------------|---|
| 1 État de la protection..... 235 | 5 Nom de l'appareil photo |
| 2 Indicateur de retouche..... 349 | 6 Numéro de dossier-
numéro de vue ²272 |
| 3 Nom du photographe 343 | |
| 4 Détenteur du copyright..... 343 | |
- 1 S'affiche seulement si **Données** a été sélectionné pour **Options d'affichage** (p. 264) et si les informations de copyright ont été jointes à la photographie (p. 343).
- 2 S'affiche en jaune si la photo a été prise avec **Format DX (16 x 24)** sélectionné pour l'option **Zone d'image** du menu Prise de vue.



■ ■ Données GPS¹

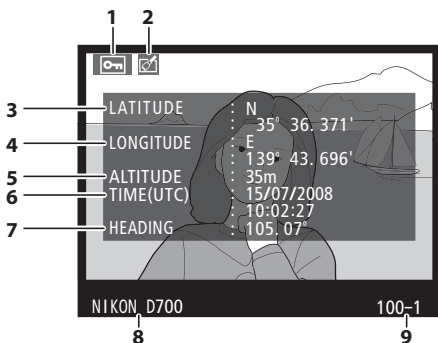

- | | |
|--|--|
| 1 État de la protection..... 235 | 6 Temps universel coordonné (UTC) |
| 2 Indicateur de retouche..... 349 | 7 Relèvement au compas ² |
| 3 Latitude | 8 Nom de l'appareil photo |
| 4 Longitude | 9 Numéro de dossier-
numéro de vue ³272 |
| 5 Altitude | |

- 1 S'affiche uniquement si un GPS a été utilisé lors de la prise de vue (p. 213).
- 2 S'affiche uniquement si le GPS est équipé d'un compas électronique.
- 3 S'affiche en jaune si la photo a été prise avec **Format DX (16 x 24)** sélectionné pour l'option **Zone d'image** du menu Prise de vue.



■ Présentation des données

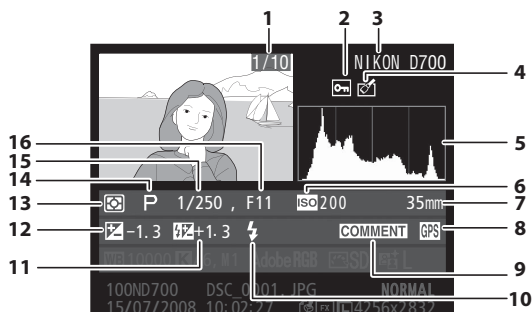

- | | |
|---|---|
| <p>1 Numéro de vue/nombre total d'images</p> <p>2 État de la protection..... 235</p> <p>3 Nom de l'appareil photo</p> <p>4 Indicateur de retouche..... 349</p> <p>5 Histogramme indiquant la répartition des tons dans l'image (p. 224). L'axe horizontal correspond à la luminosité des pixels et l'axe vertical au nombre de pixels de chaque luminosité dans l'image.</p> | <p>6 Sensibilité ISO¹ 106</p> <p>7 Focale 376</p> <p>8 Indicateur de données GPS... 213</p> <p>9 Indicateur de légende des images 335</p> <p>10 Mode de flash..... 185</p> <p>11 Correction du flash..... 190</p> <p>12 Correction d'exposition..... 128</p> <p>13 Méthode de mesure 112</p> <p>14 Mode d'exposition 114</p> <p>15 Vitesse d'obturation 118, 121</p> <p>16 Ouverture 119, 121</p> |
|---|---|



- 1** S'affiche en rouge si la photo a été prise lorsque le contrôle automatique de la sensibilité ISO est activé.

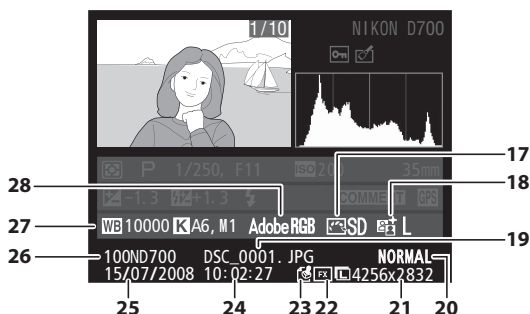

17	Optimisation d'image.....	162	25	Date d'enregistrement.....	38
18	D-Lighting actif	180	26	Nom du dossier	272
19	Nom de fichier.....	274	27	Balance des blancs	139
20	Qualité d'image.....	64		Température de couleur.....	147
21	Taille d'image.....	69		Réglage précis de la balance des blancs.....	143
22	Zone d'image ²	58		Pré-réglage manuel	148
23	Indicateur d'authentification des images.....	342	28	Espace colorimétrique.....	181
24	Heure d'enregistrement	38			

- 2 La mention **[FX]** s'affiche si **Format FX (24 × 36)** a été sélectionné pour l'option **Zone d'image** dans le menu Prise de vue. Si **Format DX (16 × 24)** a été sélectionné, **[DX]** s'affiche en jaune.



Affichage de plusieurs images : Visualisation par planche d'imagettes

Pour afficher vos images par « planche-contact » de quatre ou neuf vues, appuyez sur la commande .











Visualisation plein
écran

Visualisation par planche d'imagettes

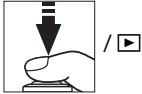

Vous pouvez effectuer les opérations suivantes lorsque les imagettes sont affichées :

Pour	Utiliser	Description
Afficher plus d'images		Appuyez sur la commande  afin de visualiser quatre images par page à la place d'une. Appuyez une nouvelle fois afin d'afficher neuf images par page.
Afficher moins d'images		Appuyez sur la commande  afin de visualiser quatre images par page à la place de neuf. Appuyez une nouvelle fois pour afficher l'image en surbrillance en mode plein écran.
Passer à la visualisation plein écran		Appuyez sur le bouton central du sélecteur multidirectionnel pour passer alternativement de la visualisation plein écran à celle des imagettes.
Mettre en surbrillance des images		Utilisez le sélecteur multidirectionnel pour choisir la visualisation en mode plein écran, la fonction Loupe (p. 234) ou l'effacement (p. 236).
Effacer la photo en surbrillance		Pour plus d'informations, reportez-vous à la page 236.
Modifier l'état de protection de la photo en surbrillance		Pour plus d'informations, reportez-vous à la page 235.
Revenir au mode de prise de vue		Le moniteur s'éteint. Les photos peuvent être prises immédiatement.
Afficher les menus	MENU	Pour plus d'informations, reportez-vous à la page 259.

Informations complémentaires







Pour plus d'informations sur le choix de la fonction du bouton central du sélecteur multidirectionnel, reportez-vous au réglage personnalisé f2 (**Bouton central du sélecteur**, p. 318).

Regarder de plus près :

Fonction Loupe

Appuyez sur la commande  pour effectuer un zoom avant sur l'image affichée en mode de visualisation plein écran ou sur l'image en surbrillance dans la planche d'images.

Vous pouvez effectuer les opérations suivantes lorsque le zoom est appliqué :

Pour	Utiliser	Description
Effectuer un zoom avant ou un zoom arrière		Appuyez sur la commande  pour effectuer un zoom avant jusqu'à un maximum d'environ 27 × (grandes images), 20 × (images moyennes) ou 13 × (petites images). Appuyez sur la commande  pour effectuer un zoom arrière. En zoom avant, utilisez le sélecteur multidirectionnel pour visualiser les zones de l'image non visibles sur le moniteur. Maintenez le sélecteur multidirectionnel enfoncé pour accéder rapidement à d'autres zones de l'image. La fenêtre de navigation apparaît lorsque le facteur de zoom a été modifié ; la zone actuellement visible sur le moniteur est indiquée par une bordure jaune.
Visualiser d'autres parties de l'image		
Visualiser d'autres images		Tournez la molette de commande principale pour visualiser la même zone sur d'autres images, en conservant le même facteur de zoom.
Modifier l'état de la protection		Pour plus d'informations, reportez-vous à la page 235.
Revenir au mode de prise de vue		Le moniteur s'éteint. Les photos peuvent être prises immédiatement.
Afficher les menus	MENU	Pour plus d'informations, reportez-vous à la page 259.



Protection des photos contre l'effacement

En mode Visualisation plein écran, Loupe et Visualisation par planche d'images, utilisez la commande **On** pour protéger vos photos contre toute suppression accidentelle. Les fichiers protégés ne peuvent pas être effacés par la commande **W** ou l'option **Effacer** du menu Visualisation. Notez que les images protégées *sont* supprimées en cas de formatage de la carte mémoire (pp. 43, 332).

Pour protéger une photo :

1 Sélectionnez une image.

Affichez l'image en mode Visualisation plein écran ou Loupe, ou mettez-la en surbrillance dans la planche des images.



2 Appuyez sur la commande **On**.

La photo apparaît marquée de l'icône **W**. Pour supprimer la protection d'une photo afin de pouvoir l'effacer, affichez la photo ou mettez-la en surbrillance dans la planche des images, puis appuyez sur la commande **On**.



W Suppression de la protection de toutes les images

Pour supprimer la protection de toutes les images contenues dans le ou les dossiers actuellement sélectionnés dans le menu **Dossier de visualisation**, appuyez simultanément sur les commandes **On** et **W** pendant environ deux secondes.

Effacement d'une photo

Pour effacer la photo affichée en mode Visualisation plein écran ou la photo mise en surbrillance dans la liste des imajettes, appuyez sur la commande . Une fois effacées, les images ne peuvent pas être restaurées.

1 Sélectionnez une image.

Affichez l'image ou mettez-la en surbrillance dans la planche des imajettes.

2 Appuyez sur la commande



Une boîte de dialogue de confirmation s'affiche.



Visualisation plein écran

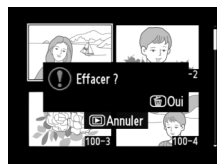

Visualisation par planche d'images

Pour effacer la photo, appuyez de nouveau sur la commande . Pour quitter sans effacer la photo, appuyez sur la commande .



Informations complémentaires

Pour effacer plusieurs photos, utilisez l'option **Effacer** du menu Visualisation (p. 262). L'option **Après effacement** du menu Visualisation détermine si l'image suivante ou précédente doit être affichée après l'effacement d'une image (p. 265).



Connexions

– Connexion aux périphériques externes

Ce chapitre explique comment copier les photos vers un ordinateur, les imprimer et les visualiser sur un écran de télévision.

Connexion à un ordinateur	p. 238
Connexion USB directe.....	p. 240
Réseaux sans fil et Ethernet	p. 242
Impression de photos.....	p. 243
Connexion USB directe.....	p. 244
Visualisation de photos sur une TV	p. 255
Périphériques de définition standard	p. 255
Périphériques haute définition.....	p. 257



Connexion à un ordinateur

Cette section décrit l'utilisation du câble USB UC-E4 fourni pour connecter l'appareil photo à un ordinateur. Avant de connecter l'appareil photo, installez Nikon Transfer et ViewNX à partir du CD Suite logicielle fourni (reportez-vous au *Guide d'installation* pour plus d'informations). Nikon Transfer démarre automatiquement lors de la connexion de l'appareil photo et il permet de copier les photos vers l'ordinateur, où elles peuvent être visualisées à l'aide de ViewNX (Nikon Transfer permet également de sauvegarder les photos et les informations qui y sont jointes, tandis que ViewNX permet de classer les photos, de convertir les images vers différents formats de fichier et d'effectuer des retouches simples de photos au format NEF (RAW). Afin de ne pas risquer une interruption du transfert des données, assurez-vous que l'accumulateur de l'appareil photo est entièrement chargé. En cas de doute, chargez l'accumulateur ou utilisez un adaptateur secteur EH-5a ou EH-5 (disponible séparément).

■ ■ *Systemes d'exploitation compatibles*

Vous pouvez connecter l'appareil photo à un ordinateur utilisant un des systèmes d'exploitation suivants :

- **Windows** : Windows Vista Service Pack 1 (Édition Familiale Basique/Édition Familiale Premium/Professionnel/Entreprise/Édition Intégrale 32 bits) et Windows XP Service Pack 2 (Édition familiale/Professionnel)

- **Macintosh** : Mac OS X (version 10.3.9, 10.4.11, ou 10.5.2)

Consultez les sites Web indiqués à la page xxiv pour prendre connaissance des dernières informations sur les systèmes d'exploitation pris en charge.



Connexion des câbles

Assurez-vous que l'appareil photo est hors tension avant de brancher ou de débrancher les câbles d'interface. Ne forcez pas l'insertion des connecteurs et n'essayez pas de les insérer en les inclinant.

Camera Control Pro 2

Camera Control Pro 2 (disponible séparément ; p. 388) permet de contrôler l'appareil photo à partir d'un ordinateur. Lorsque Camera Control Pro 2 est en cours d'exécution, la mention «  » apparaît sur l'écran de contrôle.



Connexion USB directe

Branchez l'appareil photo à l'aide du câble USB UC-E4 fourni.

- 1 Mettez l'appareil photo hors tension.**

Commutateur marche-arrêt

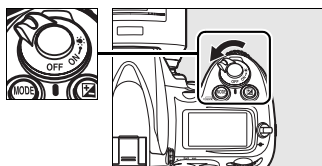

- 2 Mettez l'ordinateur sous tension.**

Mettez l'ordinateur sous tension et attendez qu'il démarre.

- 3 Branchez le câble USB.**

Branchez le câble USB comme illustré. Ne forcez pas l'insertion des connecteurs et n'essayez pas de les insérer en les inclinant.

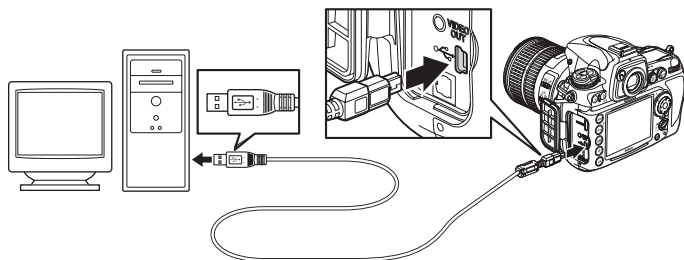

Hubs USB

Connectez l'appareil photo directement à l'ordinateur ; ne branchez pas le câble via un hub USB ou le port USB du clavier.

4 Mettez l'appareil photo sous tension.

Commutateur marche-arrêt

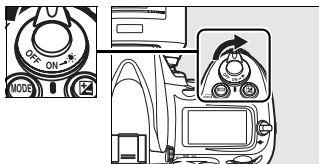

5 Transférez les photos.

Nikon Transfer démarre automatiquement ; cliquez sur le bouton **Démarrer le transfert** pour transférer les photographies (pour plus d'informations sur l'utilisation de Nikon Transfer, sélectionnez **Aide Nikon Transfer** dans le menu **Aide** de Nikon Transfer).



Bouton **Démarrer le transfert**

6 Mettez l'appareil photo hors tension.

Mettez l'appareil photo hors tension et débranchez le câble USB lorsque le transfert est terminé.

Pendant le transfert

Ne mettez pas l'appareil photo hors tension et ne débranchez pas le câble USB pendant le transfert.



Réseaux sans fil et Ethernet

Si le système de communication sans fil optionnel WT-4 (p. 385) est connecté, vous pouvez transférer ou imprimer les photos via un réseau sans fil ou Ethernet et contrôler l'appareil photo depuis n'importe quel ordinateur réseau exécutant Camera Control Pro 2 (disponible séparément). Le système de communication WT-4 peut être utilisé dans les modes suivants :

Mode	Fonction
Mode de transfert	Transfert des photos nouvelles ou existantes vers l'ordinateur ou le serveur FTP.
Mode de sélection imagerie	Affichage des photos sur l'écran de l'ordinateur avant de les transférer.
Mode PC	Contrôle de l'appareil photo depuis l'ordinateur utilisant Camera Control Pro 2 (disponible séparément).
Mode d'impression	Impression des photos au format JPEG sur l'imprimante connectée à l'ordinateur réseau.

Pour plus d'informations, reportez-vous au manuel d'utilisation du WT-4. Veillez à mettre à jour la dernière version du micrologiciel du WT-4 et du logiciel fourni.

Mode de transfert

Lorsque **Système comm. sans fil > Mode > Mode de transfert** est sélectionné dans le menu Configuration de l'appareil photo, la commande  permet uniquement de sélectionner les photos à transférer pendant la visualisation. Elle ne peut pas être utilisée pour d'autres opérations, par exemple, pour comparer des photos côte à côte (p. 362). Pour restaurer le fonctionnement normal, sélectionnez une autre option pour **Système comm. sans fil > Mode**.

WT-4A/B/C/D/E

La principale différence entre les systèmes WT-4 et WT-4A/B/C/D/E réside dans le nombre de canaux pris en charge ; sauf indication contraire, toutes les références au système de communication WT-4 s'appliquent également au système WT-4A/B/C/D/E.

Impression de photos

Vous pouvez utiliser l'une des méthodes suivantes pour imprimer les photos :

- Connectez l'appareil photo à une imprimante et imprimez vos photos au format JPEG directement depuis l'appareil photo (p. 244).
- Insérez la carte mémoire de l'appareil photo dans une imprimante équipée d'un lecteur de carte (pour plus d'informations, reportez-vous au manuel de l'imprimante). Si l'imprimante prend en charge la norme DPOF (p. 435), vous pouvez sélectionner les photos à imprimer à l'aide de l'option **Réglage d'impression (DPOF)** (p. 253).
- Apportez la carte mémoire de l'appareil photo chez un photographe ou dans un laboratoire d'impression numérique. Si le laboratoire ou le photographe prend en charge la norme DPOF (p. 435), vous pouvez sélectionner les photos à imprimer à l'aide de l'option **Réglage d'impression (DPOF)** (p. 253).
- Imprimez les photos au format JPEG sur une imprimante connectée à un ordinateur réseau à l'aide du système de communication sans fil WT-4 (disponible séparément ; reportez-vous au manuel du système WT-4 pour plus de détails).
- Transférez les images (p. 238) et imprimez-les à partir d'un ordinateur à l'aide de ViewNX (fourni ; p. 238) ou de Capture NX 2 (disponible séparément ; p. 388). Notez qu'il s'agit de la seule méthode disponible pour imprimer des images au format RAW (NEF).

Photos au format TIFF

Vous pouvez imprimer les photos au format TIFF à partir d'un ordinateur. Certains services d'impression numérique prennent également en charge le format TIFF ; vérifiez auprès du service avant de passer commande.



Connexion USB directe

Si l'appareil photo est connecté à une imprimante PictBridge via le câble USB fourni, vous pouvez imprimer directement les images au format JPEG sélectionnées à partir de l'appareil photo.

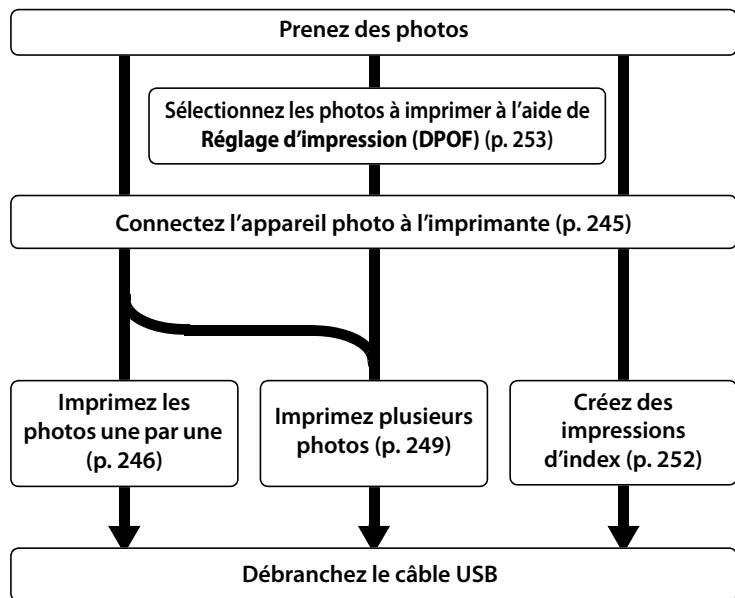

✓ Hubs USB

Connectez l'appareil photo directement à l'ordinateur ; ne branchez pas le câble via un hub USB ou le port USB du clavier.

✍ Impression via une connexion USB directe

Assurez-vous que l'accumulateur est chargé complètement ou utilisez un adaptateur secteur EH-5a ou EH-5 optionnel. Si vous prenez des photos pour les imprimer via une connexion USB directe, réglez **Espace colorimétrique** sur **sRVB**(p. 181).

■ Connexion de l'imprimante

Connectez l'appareil photo à l'aide du câble USB UC-E4 fourni.

1 Mettez l'appareil photo hors tension.

2 Branchez le câble USB.

Mettez l'imprimante sous tension et branchez le câble USB comme illustré. Ne forcez pas l'insertion des connecteurs et n'essayez pas de les insérer en les inclinant.

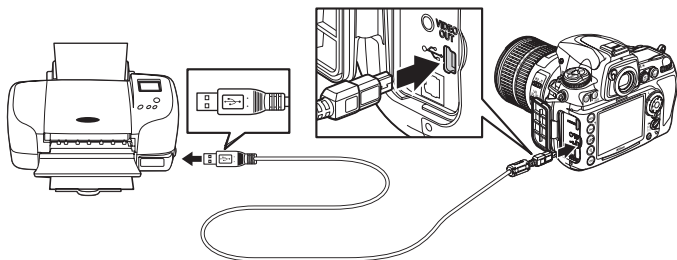

3 Mettez l'appareil photo sous tension.

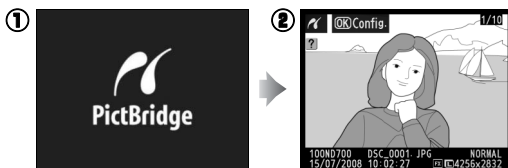

Un écran de bienvenue apparaît sur le moniteur, suivi de l'écran de visualisation PictBridge.



1 Sélectionnez une photo.

Appuyez sur ◀ ou ▶ pour visualiser d'autres photos ou appuyez sur la commande  pour effectuer un zoom avant sur la vue sélectionnée (p. 234).



Pour afficher six photos à la fois, appuyez sur la commande . Utilisez le sélecteur multidirectionnel pour mettre en surbrillance les photos ou appuyez sur  pour afficher la photo en surbrillance en plein écran.

2 Affichez les options d'impression.

Appuyez sur  pour afficher les options d'impression PictBridge.

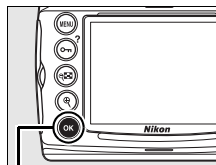



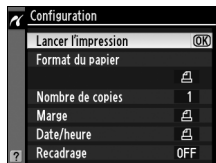

Commande 

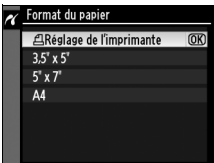

3 Réglez les options d'impression.

Appuyez sur ▲ ou sur ▼ pour mettre en surbrillance une option et appuyez sur ► pour la sélectionner.

Option	Description
Format du papier	<p>Le menu illustré ci-contre s'affiche. Appuyez sur ▲ ou sur ▼ pour choisir le format du papier (pour imprimer au format de papier par défaut de l'imprimante actuelle, sélectionnez Réglage de l'imprimante), puis appuyez sur OK pour confirmer votre sélection et revenir au menu précédent.</p> 
Nombre de copies	<p>Le menu illustré ci-contre s'affiche. Appuyez sur ▲ ou sur ▼ pour choisir le nombre de copies (maximum 99), puis appuyez sur OK pour confirmer votre sélection et revenir au menu précédent.</p> 
Marge	<p>Le menu illustré ci-contre s'affiche. Appuyez sur ▲ ou ▼ pour choisir le style d'impression parmi Réglage de l'imprimante (réglage par défaut de l'imprimante actuelle), Imprimer avec marge (impression de la photo avec une bordure blanche) ou Sans marge, puis appuyez sur OK pour confirmer votre sélection et revenir au menu précédent.</p> 
Date/heure	<p>Le menu illustré ci-contre s'affiche. Appuyez sur ▲ ou ▼ pour choisir Réglage de l'imprimante (réglage par défaut de l'imprimante actuelle), Imprimer la date/l'heure (impression de la date et de l'heure de l'enregistrement sur la photo) ou Sans date/heure, puis appuyez sur OK pour confirmer votre sélection et revenir au menu précédent.</p> 



Option	Description	
Recadrage	Le menu illustré ci-contre s'affiche. Pour quitter sans recadrer la photo, mettez en surbrillance Aucun recadrage , puis appuyez sur OK . Pour recadrer la photo, mettez en surbrillance Recadrer et appuyez sur ▶ .	
	Si Recadrer a été sélectionné, la boîte de dialogue illustrée ci-contre s'affiche. Appuyez sur la commande Q pour augmenter la taille du nouveau cadrage ou sur Q pour la diminuer. Choisissez la position du recadrage à l'aide du sélecteur multidirectionnel et appuyez sur OK .	

4 Lancez l'impression.

Pour lancer l'impression, sélectionnez l'option **Lancer l'impression** et appuyez sur **OK**. Pour annuler avant la fin de l'impression de toutes les copies, appuyez sur **OK**.



✓ Sélection des photos à imprimer

Les images créées avec des réglages de qualité d'image NEF (RAW) ou TIFF (RVB) (p. 64) ne peuvent pas être sélectionnées pour l'impression.

✎ Informations complémentaires

Pour plus d'informations sur la procédure à suivre en cas d'erreur lors de l'impression, reportez-vous à la page 415.

Impression de plusieurs photos

1 Affichez le menu PictBridge.

Appuyez sur la commande **MENU** dans l'affichage de visualisation de Pictbridge (reportez-vous à l'Étape 3, page 245).



Commande **MENU**

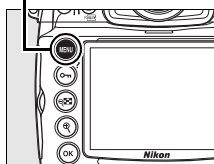

2 Choisissez **Imprimer la sélection** ou **Impression (DPOF)**.

Mettez en surbrillance l'une des options suivantes et appuyez sur ►.

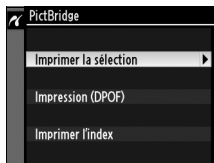









- **Imprimer la sélection** : Sélectionnez les photos à imprimer.
- **Impression (DPOF)** : imprimez une commande d'impression existante créée avec l'option **Réglage d'impression (DPOF)** dans le menu Visualisation (p. 253). La commande d'impression actuelle apparaît à l'étape 3.

Pour imprimer l'index de toutes les images au format JPEG sur la carte mémoire, sélectionnez **Imprimer l'index**. Pour plus d'informations, reportez-vous à la page 252.



3 Sélectionnez des photos.

Utilisez le sélecteur multidirectionnel pour faire défiler les photos sur la carte mémoire. Pour afficher la photo actuelle en mode plein écran, appuyez sur la commande . Pour sélectionner la photo actuelle afin de l'imprimer, appuyez sur la commande , puis appuyez sur . La photo est marquée avec l'icône  et le nombre d'impressions est défini sur 1. Tout en maintenant la commande  enfoncée, appuyez sur  ou  afin de spécifier le nombre d'impressions (max. 99 ; pour désélectionner la photo, appuyez sur  si le nombre d'impressions est 1). Continuez jusqu'à ce que toutes les photos que vous souhaitez imprimer soient sélectionnées.

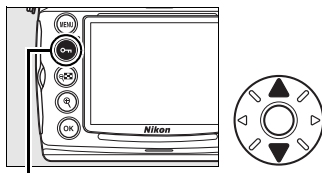

Commande 

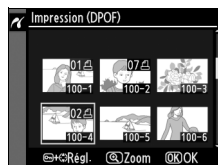

4 Affichez les options d'impression.

Appuyez sur  pour afficher les options d'impression PictBridge.

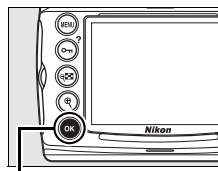

Commande 

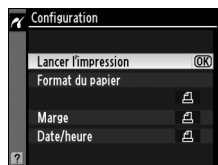

5 Réglez les options d'impression.

Appuyez sur ▲ ou sur ▼ pour mettre en surbrillance une option, appuyez sur ► pour la sélectionner.

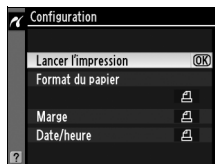

Option	Description
Format du papier	Le menu des options de format du papier s'affiche (p. 247). Appuyez sur ▲ ou sur ▼ pour choisir le format du papier (pour imprimer au format de papier par défaut de l'imprimante actuelle, sélectionnez Réglage de l'imprimante), puis appuyez sur OK pour confirmer votre sélection et revenir au menu précédent.
Marge	Le menu des options de marge s'affiche (p. 247). Appuyez sur ▲ ou ▼ pour choisir le style d'impression parmi Réglage de l'imprimante (réglage par défaut de l'imprimante actuelle), Imprimer avec marge (impression de la photo avec une bordure blanche) ou Sans marge , puis appuyez sur OK pour confirmer votre sélection et revenir au menu précédent.
Date/heure	Le menu des options de date et heure s'affiche (p. 247). Appuyez sur ▲ ou ▼ pour choisir Réglage de l'imprimante (réglage par défaut de l'imprimante actuelle), Imprimer la date/l'heure (impression de la date et de l'heure de l'enregistrement sur la photo) ou Sans date/heure , puis appuyez sur OK pour confirmer votre sélection et revenir au menu précédent.

6 Lancez l'impression.

Pour lancer l'impression, sélectionnez l'option **Lancer l'impression** et appuyez sur **OK**. Pour annuler avant la fin de l'impression de toutes les copies, appuyez sur **OK**.



Format du papier, Marge, Date/heure et Recadrage

Choisissez le réglage par défaut de l'imprimante pour utiliser les réglages de l'imprimante actuelle. Seules les options prises en charge par l'imprimante peuvent être sélectionnées. Notez que vous pouvez constater une baisse de la qualité d'impression si des petits recadrages sont imprimés en grand format.

Informations complémentaires

Pour plus d'informations sur la procédure à suivre en cas d'erreur lors de l'impression, reportez-vous à la page 415.

■ Cr ation d'impressions d'index

Pour imprimer l'index de toutes les images au format JPEG sur la carte m moire, s lectionnez **Imprimer l'index**   l' tape 2 de « Impression de plusieurs photos » (p. 249). Notez que si la carte m moire contient plus de 256 images, seules les premi res 256 images seront imprim es.

1 S lectionnez Imprimer l'index.

Mettez en surbrillance l'option **Imprimer l'index** dans le menu PictBridge (p. 249) et appuyez sur ►.

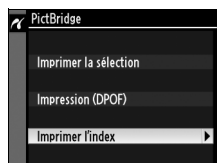

La bo te de dialogue de confirmation ci-contre s'affiche.

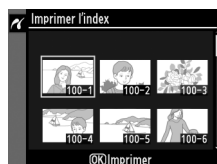

2 Affichez les options d'impression.

Appuyez sur OK pour afficher les options d'impression PictBridge.

3 R glez les options d'impression.

Choisissez les options de format de papier, de marge et de date/heure comme d crit   la page 251 (si le format de papier s lectionn  est trop petit, un avertissement appara t).

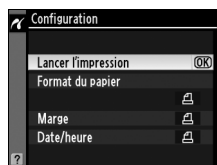

4 Lancez l'impression.

Mettez en surbrillance **Lancer l'impression** et appuyez sur OK pour d marrer l'impression. Pour annuler avant la fin de l'impression, appuyez sur OK.



■ Création d'une commande d'impression DPOF : Réglage d'impression

L'option **Réglage d'impression (DPOF)** du menu Visualisation permet de créer des « commandes d'impression » numériques pour les imprimantes compatibles avec PictBridge et les périphériques qui supportent le format DPOF. Sélectionnez **Réglage d'impression (DPOF)** dans le menu Visualisation pour afficher le menu indiqué à l'étape 1.

1 Choisissez Sélectionner/régler.

Mettez en surbrillance **Sélectionner/régler** et appuyez sur ►.

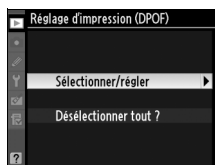

2 Sélectionnez des photos.

Utilisez le sélecteur multidirectionnel pour parcourir les photos de la carte mémoire. Pour afficher la photo sélectionnée en mode plein écran, appuyez sur la commande **Q**. Si vous souhaitez imprimer la photo sélectionnée, appuyez sur la commande **OK** et sur ▲. La photo est marquée de l'icône  et le nombre d'impressions est défini sur 1.

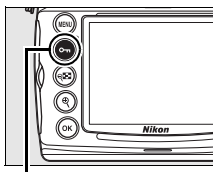

Commande **Q**



Maintenez la commande **Q** enfoncée et appuyez sur ▲ ou ▼ pour spécifier le nombre d'impressions (jusqu'à 99 ; pour désélectionner la photo, appuyez sur ▼ lorsque le nombre d'impressions est réglé sur 1). Appuyez sur **OK** lorsque toutes les photos souhaitées ont été sélectionnées (pour revenir au menu Visualisation sans changer la commande d'impression, appuyez sur **MENU**).

3 Sélectionnez les options d'impression.

Mettez en surbrillance les options suivantes et appuyez sur ► pour activer ou désactiver l'option en surbrillance (pour valider la commande d'impression sans inclure ces informations, passez à l'étape 4).

- **Imprimer les données** : Imprime la vitesse d'obturation et l'ouverture sur toutes les images de la commande d'impression.
- **Imprimer la date** : Imprime la date d'enregistrement sur toutes les images de la commande d'impression.

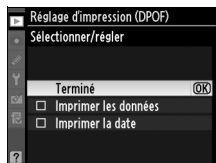

4 Validez la commande d'impression.

Mettez en surbrillance l'option **Terminé** et appuyez sur la commande **OK** pour valider la commande d'impression.

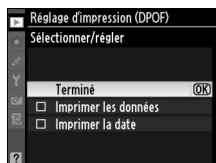

✓ Réglage d'impression

Pour imprimer la commande d'impression actuelle lorsque l'appareil photo est connecté à une imprimante PictBridge, sélectionnez l'option **Impression (DPOF)** dans le menu PictBridge et suivez les étapes de la rubrique « Impression de plusieurs photos » pour modifier et imprimer la commande d'impression actuelle (p. 249). Les options d'impression de données et de date DPOF ne sont pas prises en charge en cas d'impression via une connexion USB directe. Pour imprimer la date d'enregistrement sur les photos de la commande d'impression actuelle, utilisez l'option **Date/heure** de PictBridge.

L'option Réglage d'impression ne peut pas être utilisée si la carte mémoire ne contient pas l'espace suffisant pour enregistrer la commande d'impression.

Les images créées avec des réglages de qualité d'image NEF (RAW ; p. 64) ne peuvent pas être sélectionnées pour l'impression à l'aide de cette option.

Les commandes d'impression risquent de ne pas s'imprimer correctement, si, après leur création, des images sont supprimées à l'aide d'un ordinateur ou d'un autre périphérique.

Visualisation de photos sur une TV

Vous pouvez utiliser le câble vidéo EG-D100 fourni pour connecter l'appareil photo à un téléviseur ou à un magnétoscope pour permettre la visualisation et l'enregistrement. Vous pouvez utiliser un câble HDMI (High-Definition Multimedia Interface) à mini-broche de type C (disponible séparément dans le commerce) pour connecter l'appareil photo à des périphériques vidéo haute définition.

Périphériques de définition standard

Pour connecter l'appareil photo à un téléviseur standard :

1 Mettez l'appareil photo hors tension.

Mettez toujours l'appareil photo hors tension avant de connecter ou de déconnecter le câble vidéo.

2 Branchez le câble vidéo fourni comme illustré.

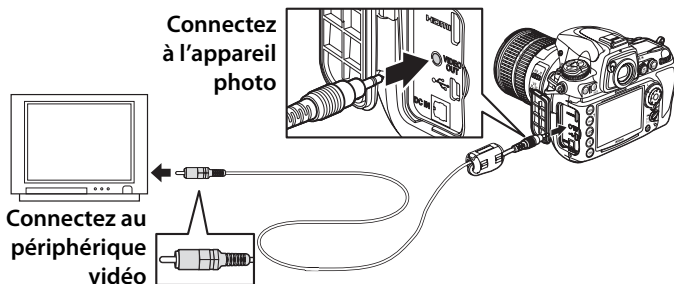

3 Réglez votre téléviseur sur le canal vidéo.

4 Mettez l'appareil photo sous tension et appuyez sur la commande .

Pendant la visualisation, les images sont affichées sur le téléviseur ou enregistrées sur cassette vidéo et affichées sur le moniteur de l'appareil photo.

Mode vidéo (p. 333)

Assurez-vous que le standard vidéo correspond à celui utilisé sur le périphérique vidéo. Notez que la résolution diminue si les images sont affichées sur un périphérique PAL.

Visualisation sur le téléviseur

Il est recommandé d'utiliser un adaptateur secteur EH-5a ou EH-5 (vendu séparément) en cas de visualisation prolongée. Lorsque l'adaptateur EH-5a ou EH-5 est connecté, le délai d'extinction du moniteur de l'appareil photo est réglé sur dix minutes et les posemètres ne sont plus arrêtés automatiquement. Notez que les bords de l'image peuvent ne pas être visibles lorsque les photos sont visualisées sur un écran de télévision.

Diaporamas

Vous pouvez utiliser l'option **Diaporama** du menu Visualisation pour profiter d'une visualisation automatisée (p. 266).

Périphériques haute définition

L'appareil photo peut être connecté à des périphériques HDMI à l'aide d'un câble HDMI à mini-broche de type C (disponible séparément dans le commerce).

1 Mettez l'appareil photo hors tension.

Mettez toujours l'appareil photo hors tension avant de brancher ou de débrancher le câble HDMI.

2 Branchez le câble HDMI comme illustré.

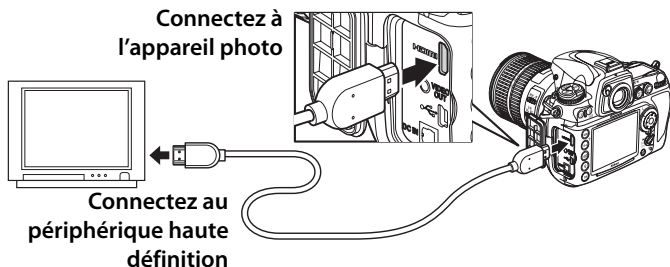

3 Réglez le périphérique sur le canal HDMI.

4 Mettez l'appareil photo sous tension et appuyez sur la commande .

Pendant la visualisation, les images sont affichées sur l'écran du moniteur ou du téléviseur haute définition. Le moniteur de l'appareil photo reste éteint.

HDMI (p. 333)







Avec le réglage par défaut **Automatique**, l'appareil photo sélectionne automatiquement le format HDMI approprié à votre périphérique haute définition. Vous pouvez choisir le format HDMI à l'aide de l'option **HDMI** du menu Configuration (p. 333).





Guide des menus

Ce chapitre décrit les options des différents menus de l'appareil photo.

-  **Menu Visualisation : gestion des imagesp. 260**
-  **Menu Prise de vue : options de prise de vue p. 268**
-  **Réglages personnalisés : réglage précis des paramètres de l'appareil photop. 280**
-  **Menu Configuration : configuration de l'appareil photo.....p. 331**
-  **Menu Retouche : création de copies retouchéesp. 349**
-  **Menu personnalisé : création d'un menu personnalisép. 364**



Menu Visualisation : gestion des images

Le menu Visualisation contient les options répertoriées ci-après. Appuyez sur **MENU** pour afficher le menu de visualisation, puis sur ◀ pour mettre en surbrillance le menu actuel, puis sur ▲ ou ▼ pour mettre en surbrillance l'onglet du menu de visualisation ; pour plus de détails à ce sujet, voir page 26.

Option	Voir page
Effacer	262
Dossier de visualisation	263
Cacher les images	263
Options d'affichage	264
Affichage des images	265
Après effacement	265
Rotation des images	265
Diaporama	266
Réglage d'impression (DPOF)	253

Sélection de plusieurs photos

Suivez les étapes suivantes ci-dessous afin de sélectionner les images multiples pour **Effacer** (p. 262), **Cacher image** (p. 263), ou **Réglage d'impression (DPOF)** (p. 267). Les images multiples peuvent aussi être sélectionnées pour l'impression directe (p. 249).

1 Affichez le menu.

Appuyez sur la touche **MENU**, sélectionnez l'onglet du menu de lecture, et sélectionnez l'élément désiré dans le menu de lecture.

2 Affichage des vignettes.

Pour sélectionner les images depuis la liste de vignettes, choisissez l'option "Sélectionné", "Sélectionner/régler", ou "Impression (DPOF)".



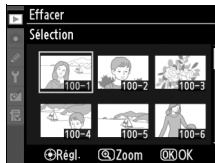

3 Mettez une photo en surbrillance.

Pour afficher la photo mise en surbrillance en plein écran, maintenez enfoncée la commande .



4 Appuyez sur le bouton central du sélecteur multidirectionnel pour sélectionner l'image en surbrillance.

Les images sélectionnées sont marquées d'une icône. Lorsque vous sélectionnez des images pour les imprimer, appuyez sur la commande , puis sur  ou  pour choisir le nombre de copies.

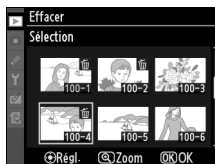

5 Répétez les étapes 1 et 2 pour sélectionner d'autres images.

Pour désélectionner une image, mettez-la en surbrillance et appuyez sur le bouton central du sélecteur multidirectionnel.



6 Appuyez sur **OK** pour terminer l'opération.

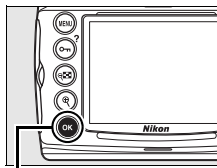



Commande **OK**

Une boîte de dialogue de confirmation apparaît ; mettez **Oui** en surbrillance et appuyez sur **OK**.



Effacer

Sélectionnez cette option pour effacer des images. Les images protégées et cachées ne sont pas effacées.

Option	Description
 Sélection	Supprime les photos sélectionnées.
 Tout	Supprime toutes les photos du dossier actuellement sélectionné pour la visualisation (p. 263).



Dossier de visualisation

Choisissez un dossier de visualisation.

Option	Description
ND700 (par défaut)	Les photos figurant dans tous les dossiers créés avec le D700 sont visibles pendant la visualisation.
Tout	Les photos figurant dans tous les dossiers sont visibles pendant la visualisation.
Actuel	Seules les photos figurant dans le dossier en cours sont visibles pendant la visualisation.

Cacher les images

Masque ou révèle les photos sélectionnées. Les photos masquées sont visibles uniquement dans le menu **Cacher les images** et elles ne peuvent être effacées que par le formatage de la carte mémoire.

Option	Description
Sélectionner/ régler	Masque ou révèle les photos sélectionnées.
Désélectionner tout ?	Révèle toutes les photos.

Images protégées et masquées

Révéler une image protégée a pour effet de supprimer sa protection.



Options d'affichage

Choisissez les informations disponibles dans l'affichage des informations sur la photo (p. 220). Appuyez sur ▲ ou ▼ pour mettre en surbrillance une option, puis sur ► pour sélectionner l'option d'affichage des informations. La mention ✓ apparaît en regard des éléments sélectionnés ; pour la désélectionner, mettez l'option en surbrillance et appuyez sur ►. Pour revenir au menu Visualisation, mettez **Terminé** en surbrillance et appuyez sur ►.



Option	Description
Infos image de base	
Point AF	Le point AF actif (ou le premier point AF mémorisé, si la fonction AF ponctuel est utilisée) apparaît en rouge dans l'affichage des informations sur la photo. Aucun point AF n'est affiché si l'appareil photo n'a pu effectuer la mise au point en mode AF continu ou si ce mode a été utilisé conjointement avec le mode de zone AF automatique.
Infos image détaillées	
Hautes lumières	Les hautes lumières du canal RVB primaire et des canaux rouge, vert et bleu sont indiquées sur l'affichage des informations sur les photos. Les zones très claires clignotent.
Histogramme RVB	Les histogrammes rouge, vert et bleu sont visibles dans l'affichage des informations sur la photo.
Données	Les pages des données de prise de vue (comprenant le nom de l'appareil photo, la mesure, l'exposition, la focale, la balance des blancs et les options d'image) sont visibles dans l'affichage des informations sur la photo.



Affichage des images

Indiquez si les images doivent automatiquement être affichées sur le moniteur immédiatement après la prise de vue.

Option	Description
Activé	Les images sont automatiquement affichées sur le moniteur après la prise de vue.
Désactivé (par défaut)	Vous devez appuyer sur la commande  pour afficher les images.

Après effacement

Choisissez l'image affichée après la suppression d'une image.

Option	Description
 Afficher l'image suivante (par défaut)	Affiche l'image suivante. Si l'image effacée était la dernière, l'image précédente est affichée.
 Afficher l'image précédente	Affiche l'image précédente. Si l'image effacée était la première, l'image suivante est affichée.
 Ne pas modifier	Si l'utilisateur fait défiler les images dans l'ordre d'enregistrement, l'image suivante sera affichée comme décrit pour l'option Afficher l'image suivante . Si l'utilisateur fait défiler les images dans l'ordre inverse d'enregistrement, l'image précédente sera affichée comme décrit pour l'option Afficher l'image précédente .

Rotation des images

Indiquez si les photos verticales (orientation portrait) doivent être pivotées pour l'affichage pendant la visualisation. Notez que l'appareil photo étant déjà dans l'orientation adéquate pendant la prise de vue, les images ne sont pas pivotées automatiquement pendant l'affichage des images (p. 219).

Option	Description
Activé	Les images prises en cadrage vertical (orientation portrait) pivotent automatiquement lors de leur affichage sur le moniteur de l'appareil photo. Les photos prises lorsque Désactivée a été sélectionné pour Rotation auto. des images (p. 336) s'affichent en orientation horizontale (paysage).
Désactivée (par défaut)	Les images prises en cadrage vertical ne s'affichent pas en orientation horizontale (paysage).







Diaporama

Créez un diaporama avec les photos figurant dans le dossier de visualisation sélectionné (p. 263). Les images cachées (p. 263) ne sont pas affichées.

Option	Description
Démarrer	lance le diaporama.
Intervalle	Permet de déterminer la durée d'affichage de chaque photo.

Pour lancer le diaporama, mettez **Démarrer** en surbrillance et appuyez sur **OK**. Les opérations suivantes sont possibles pendant l'exécution d'un diaporama :

Pour	Appuyez sur	Description
Revenir à l'image précédente/passer à l'image suivante		Appuyez sur ◀ pour revenir à l'image précédente et sur ▶ pour passer à l'image suivante.
Visualiser d'autres informations sur les photos		Change les informations affichées (p. 220).
Interrompre provisoirement le diaporama	OK	Permet de mettre en pause le diaporama (voir ci-dessous).
Quitter et revenir au menu Visualisation	MENU	Arrête le diaporama et revient au menu Visualisation.
Quitter et revenir en mode de visualisation		Arrête le diaporama et revient à la visualisation plein écran (p. 218) ou par planche d'images (p. 232).
Quitter et revenir en mode de prise de vue		Appuyez à mi-course sur le déclencheur pour revenir au mode de prise de vue.

La boîte de dialogue ci-contre s'affiche à la fin du diaporama ou lorsque vous appuyez sur la commande **OK** pour interrompre provisoirement la visualisation. Sélectionnez **Redémarrer** pour redémarrer (si la visualisation du diaporama est interrompue, elle se poursuit à partir de la diapositive suivante) ou **Quitter** pour retourner au menu Visualisation.



Réglage d'impression (DPOF)

Choisissez **Sélectionner/régler** pour sélectionner les images à imprimer sur un périphérique compatible DPOF (p. 253).

Choisissez **Désélectionner tout ?** pour supprimer toutes les images de la commande d'impression actuelle.



Menu Prise de vue : options de prise de vue

Le menu Prise de vue contient les options répertoriées ci-après. Appuyez sur **MENU** pour afficher le menu de prise de vue, puis sur ◀ pour mettre en surbrillance le menu actuel, puis sur ▲ ou ▼ pour mettre en surbrillance l'onglet du menu de prise de vue ; pour plus de détails à ce sujet, voir page 26.

Option	Voir page
Jeux de réglages Prise de vue	269
Réinitialiser Menu Prise de vue	271
Dossier actif	272
Nom de fichier	274
Qualité d'image	64
Taille d'image	69
Zone d'image	58
Compression JPEG	67
Enregistrement NEF (RAW)	67
Balance des blancs	140
Régler l'optimisation d'image	160
Gérer l'optimisation d'image	168
Espace colorimétrique	181
D-Lighting actif	180
Contrôle du vignetage	276
Réduction du bruit	277
Réduction du bruit ISO	278
Réglage de la sensibilité ISO	106
Live view	90
Surimpression	198
Intervallomètre	203



Jeux de réglages Prise de vue

Les options du menu Prise de vue sont mémorisées dans l'un des quatre jeux de réglages. A l'exception de **Intervallomètre**, **Surimpression** et des modifications apportées à l'optimisation d'image (réglage rapide et autres réglages manuels), les modifications apportées aux réglages d'un jeu n'ont aucun effet sur les autres jeux. Pour mémoriser une combinaison particulière de réglages fréquemment utilisés, sélectionnez l'un des quatre jeux et effectuez les réglages de votre choix sur l'appareil photo. Ces réglages sont ensuite mémorisés dans le jeu jusqu'à la mise sous tension suivante de l'appareil et sont rétablis une fois le jeu sélectionné. D'autres combinaisons de réglages peuvent être mémorisées dans les autres jeux. L'utilisateur peut alors passer d'une combinaison à l'autre instantanément en sélectionnant le jeu approprié dans le menu correspondant.

Par défaut, les noms attribués aux quatre jeux de réglages de prise de vue sont A, B, C et D. Vous pouvez ajouter une légende explicative à l'aide de l'option **Renommer**, comme décrit ci-dessous.

Jeux de réglages Prise de vue

Le jeu de réglages Prise de vue actuel est indiqué sur l'affichage des informations de prise de vue, qui peut être vu en appuyant sur la commande **Info**. Le jeu de réglages Prise de vue peut également être sélectionné à partir de l'affichage des informations de prise de vue (p. 15).

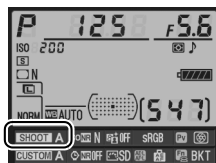

■ Modification du nom des jeux de réglages Prise de vue



L'option **Renommer** du menu **Jeux de réglage Prise de vue** permet d'afficher la liste des jeux de réglages Prise de vue indiqués à l'étape 1.

1 Sélectionnez un jeu.

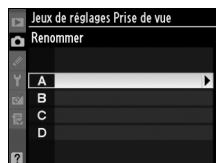
Mettez en surbrillance le jeu de réglages souhaité et appuyez sur ►.



2 Entrez un nom.

Pour déplacer le curseur dans la zone du nom, appuyez sur la commande  et sur  ou sur . Pour entrer une nouvelle lettre à l'emplacement actuel du curseur, mettez en

surbrillance le caractère choisi dans la zone du clavier à l'aide du sélecteur multidirectionnel et appuyez au centre de ce dernier. Pour effacer le caractère à l'emplacement actuel du curseur, appuyez sur la commande . Pour revenir au menu Prise de vue sans modifier le nom du jeu de réglages, appuyez sur la commande **MENU**.

Le nom des jeux de réglages peut contenir jusqu'à 20 caractères. Tout caractère au-delà du vingtième sera effacé.

Zone du clavier



Zone du nom

3 Enregistrez les modifications et quittez.

Après avoir modifié le nom, appuyez sur la commande  pour enregistrer la modification et quitter.

Le menu **Jeux de réglages Prise de vue** s'affiche.

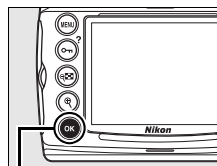

Commande

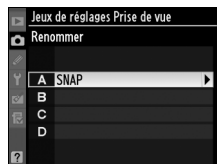

Réinitialiser Menu Prise de vue

Pour rétablir les réglages par défaut du jeu de réglages Prise de vue en cours, sélectionnez cette option. Pour consulter la liste des réglages par défaut, reportez-vous à la page 419. À l'exception de la qualité et de la taille d'image, de la balance des blancs et de la sensibilité ISO, les réglages du menu Prise de vue ne sont pas réinitialisés lorsqu'une réinitialisation par deux commandes (p. 196) est exécutée.

Option	Description
Oui	Restaure les réglages par défaut du jeu de réglages Prise de vue actuel.
Non (par défaut)	Permet de quitter sans modifier les réglages du menu Prise de vue.



Dossier actif

Choisissez le dossier dans lequel vous souhaitez stocker les images à venir.



■ ■ Numéro du nouveau dossier



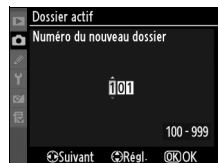

1 Sélectionnez Numéro du nouveau dossier.

Mettez en surbrillance l'option **Numéro du nouveau dossier** et appuyez sur ►.



2 Choisissez un numéro de dossier.

Appuyez sur ◀ ou sur ▶ pour mettre en surbrillance un chiffre, sur ▲ ou sur ▼ pour le modifier. Si un dossier portant ce numéro existe déjà, une icône ,  ou  s'affiche à gauche du numéro du dossier :

-  : le dossier est vide.
-  : le dossier n'est pas complètement plein.
-  : le dossier contient 999 photos ou une photo portant le numéro 9999. Aucune autre image ne peut être stockée dans ce dossier. Le dossier n'est pas sélectionné lorsque la commande  est sollicitée.

3 Enregistrez les modifications et quittez.

Appuyez sur la commande  pour terminer l'opération et revenir au menu Prise de vue (pour quitter sans modifier le dossier actif, appuyez sur la commande MENU). Si ce numéro ne correspond à aucun dossier existant, un nouveau dossier est créé. Les photos suivantes seront stockées dans le dossier sélectionné, à condition qu'il ne soit pas déjà plein.

■ Choisir un dossier

1 Sélectionnez Choisir un dossier.

Mettez en surbrillance **Choisir un dossier** et appuyez sur ►.

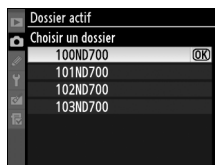

2 Mettez un dossier en surbrillance.

Pour mettre un dossier en surbrillance, appuyez sur ▲ ou ▼.

3 Sélectionnez le dossier en surbrillance.

Appuyez sur **OK** pour sélectionner le dossier en surbrillance et revenir au menu Prise de vue (pour quitter sans modifier le dossier actif, appuyez sur la commande **MENU**). Les photos à venir seront stockées dans le dossier sélectionné.

✓ **Numéros de dossier et de fichier**

Si le dossier en cours est numéroté 999 et contient 999 photos ou une photo portant le numéro 9999, le déclencheur est désactivé et aucune autre prise de vue ne peut être effectuée. Pour pouvoir prendre d'autres photos, créez un dossier et attribuez-lui un numéro inférieur à 999 ou sélectionnez un dossier existant dont le numéro est inférieur à 999 et contient moins de 999 images.

✍ **Nombre de dossiers**

Le démarrage de l'appareil photo peut prendre plus de temps si la carte mémoire contient un très grand nombre de dossiers.



Nom de fichier

Les photos sont enregistrées dans des fichiers « DSC_ » ou, dans le cas d'images utilisant l'espace colorimétrique Adobe RVB, dans des fichiers « _DSC », suivis d'un nombre à quatre chiffres et d'une extension à trois lettres (par exemple, « DSC_0001.JPG »). L'option

Nom de fichier permet de sélectionner trois lettres pour remplacer la partie « DSC » du nom de fichier. Pour plus d'informations sur la modification des noms de fichier, reportez-vous aux étapes 2 et 3 de la section « Modification du nom des jeux de réglages Prise de vue » (p. 270). Notez que la portion modifiable du nom ne doit pas comporter plus de trois caractères.

Extensions

Les extensions suivantes sont utilisées : « .NEF » pour les images NEF (RAW), « .TIF » pour les images TIFF (RVB), « .JPG » pour les images JPEG et « .NDF » pour les données de correction poussière.

Qualité d'image

Permet de définir une qualité d'image (p. 64).

Taille d'image

Permet de déterminer la taille d'enregistrement des photos (p. 69).

Zone d'image

Bien que le D700 puisse enregistrer les photographies avec le même angle de champ en diagonale qu'un appareil photo au format 24 x 36 mm en utilisant un ratio d'aspect 3 : 2, il permet également d'enregistrer les photographies avec l'angle de champ DX plus petit (p. 58).



Compression JPEG

Indiquez si les images JPEG doivent être compressées à une taille fixe ou si la taille de fichier peut varier pour une qualité optimale (p. 67).

Enregistrement NEF (RAW)

Permet de choisir les réglages d'échantillonnage et de compression pour les images NEF (RAW) (p. 67).

Balance des blancs

Permet de régler la balance des blancs (p. 140).

Régler l'optimisation d'image

Sélectionnez une optimisation d'image parmi les options disponibles pour régler instantanément le traitement des images (p. 160).

Gérer l'optimisation d'image

Permet d'enregistrer et de modifier des combinaisons d'optimisation d'image personnalisée ou de copier des optimisations d'image personnalisées sur la carte mémoire ou à partir de celle-ci (p. 168).

Espace colorimétrique

Choisissez entre les espaces colorimétriques sRGB et Adobe RGB (p. 181).



D-Lighting actif

Vous pouvez utiliser cette option pour prévenir la perte de détails dans les hautes lumières et dans les ombres (p. 179). Choisissez **Automatique**, **Élevé**, **Normal**, **Faible** ou **Désactivé** (réglage par défaut).

Contrôle du vignetage

Le « Vignetage » est une baisse de la luminosité sur les bords d'une photographie. Ses effets varient d'un objectif à l'autre et ils sont surtout visibles à l'ouverture maximale. La fonction **Contrôle du vignetage** permet de réduire le vignetage des objectifs de type G et D (à l'exception des objectifs DX et P). Choisissez **Élevé**, **Normal** (réglage par défaut), **Faible** ou **Désactivé**.

Contrôle du vignetage

Selon la scène, les conditions de prise de vue et le type d'objectif, les images au format TIFF et JPEG risquent de présenter une inégalité ou des variations de la luminosité périphérique, tandis que les optimisations d'image personnalisées et les optimisations d'image Nikon qui ont été modifiées par rapport aux réglages par défaut risquent de ne pas produire l'effet souhaité. Faites des photos test et vérifiez les résultats sur le moniteur. Le contrôle du vignetage n'agit pas sur les surimpressions (p. 198), les images au format DX (p. 58) et les images créées avec **Superposition des images** (p. 361). Les effets du contrôle du vignetage ne peuvent pas être aperçus en mode Live view (p. 89).



Réduction du bruit

Permet de réduire le bruit sur les photos prises à une vitesse d'obturation lente.

Option	Description
Activée	<p>Les photos prises à des vitesses d'obturation inférieures à 1 s sont traitées pour réduire le bruit. Pendant le traitement des photos, la capacité de la mémoire tampon diminue. La mention « Job nr » clignote dans l'affichage de vitesse d'obturation et d'ouverture pendant une durée égale approximativement à la vitesse d'obturation actuelle. En mode de déclenchement continu, la cadence ralentit et, pendant le traitement des photos, la capacité de la mémoire tampon diminue. Aucune photo ne peut être prise tant que le traitement n'est pas terminé et que la mention « Job nr » est affichée. La réduction du bruit n'est pas appliquée si l'appareil photo est mis hors tension avant la fin du traitement.</p>
Désactivée (par défaut)	La réduction du bruit en cas d'exposition prolongée est désactivée.

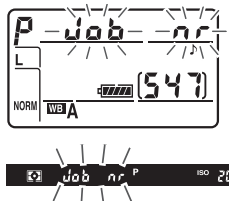

Affichage des informations de prise de vue

Vous pouvez régler la réduction du bruit en cas d'exposition prolongée à partir de l'affichage des informations de prise de vue (p. 15).



Réduction du bruit ISO

Les photos prises à des sensibilités élevées peuvent être traitées de manière à réduire le « bruit ».

Option	Description
HIGH Élevée	La réduction du bruit est effectuée à des sensibilités de 2000 ISO et plus. Pendant le traitement des photos, la capacité de la mémoire tampon diminue. Choisissez le niveau de la réduction du bruit parmi Élevée, Normale et Faible .
NORM Normale (réglage par défaut)	
LOW Faible	
Désactivée	La réduction du bruit est effectuée uniquement à des sensibilités minimales de HI 0,3. La réduction du bruit appliquée est inférieure à celle réalisée lorsque la valeur Faible est sélectionnée pour l'option Réduction du bruit ISO .

Affichage des informations de prise de vue

Vous pouvez régler la réduction du bruit des sensibilités ISO élevées à partir de l'affichage des informations de prise de vue (p. 15).

Réglage de la sensibilité ISO

Permet de régler la sensibilité et le contrôle automatique de la sensibilité (pp. 106, 108).

Live view

Choisissez un mode Live view ainsi que le mode de déclenchement à utiliser lorsque l'appareil photo passe en mode Live view (p. 90).

Surimpression

Créez une photo unique à partir de plusieurs (deux à dix) expositions (p. 198).

Intervallomètre

Prenez des photos automatiquement à des intervalles prédéfinis. Utilisez cette option pour créer des vidéos en mode intervallomètre de sujets tels que des fleurs en pleine éclosion ou des papillons sortant de leurs cocons (p. 203).



Réglages personnalisés : réglage précis des paramètres de l'appareil photo

Les réglages personnalisés permettent d'adapter les réglages de l'appareil photo en fonction des préférences de chacun. Appuyez sur **MENU** pour afficher le menu des Réglages personnalisés, puis sur **◀** pour mettre en surbrillance le menu actuel, puis sur **▲** ou sur **▼** pour mettre en surbrillance l'onglet du menu des réglages personnalisés ; pour plus de détails à ce sujet, voir page 26.

Menu principal



MENU RÉGLAGES PERSO.

- A** Jeux de réglages perso.
- R** Réinitialiser réglages perso. --
- a Autofocus
- b Mesure/exposition
- c Tempo./Mémo. expo.
- d Prise de vue/affichage
- e Bracketing/flash
- f Commandes

A : Jeux de réglages perso. (p. 282)

R : Réinitialiser réglages perso. (p. 282)

Groupes de réglages personnalisés



a Autofocus

- 01 Priorité mode AFC
- 02 Priorité mode AF-S
- 03 Zone AF dynamique
- 04 Suivi mise au point Lock-On
- 05 Activation AF
- 06 Éclairage du point AF
- 07 Choix du point AF
- 08 Sélection du point AF

b Mesure/exposition

- 01 Incrément de la sensibilité
- 02 Incrément de l'exposition
- 03 Incrément correction expo.
- 04 Correction d'exposition
- 05 Zone pondérée centrale
- 06 Réglage précis expo. opti.
- 07 Mémo expo par déclencheur
- 08 Arrêt mesure auto.

c Tempo./Mémo. expo.

- 01 Mémo expo par déclencheur
- 02 Arrêt mesure auto.
- 03 Temporisation retardateur
- 04 Extinction du moniteur
- 05 Signal sonore
- 06 Quadrillage dans le viseur
- 07 Aide
- 08 Cadence prise de vue en CL

d Prise de vue/affichage

- 01 Signal sonore
- 02 Quadrillage dans le viseur
- 03 Aide
- 04 Cadence prise de vue en CL
- 05 Nombre de vues maximal
- 06 Séquence numérique images
- 07 Affichage infos prise de vue
- 08 Éclairage écran de contrôle

e Bracketing/flash

- 01 Vitesse de synchro flash
- 02 Vitesse d'obturation flash
- 03 Contrôle du flash intégré
- 04 Mode lampe pilote
- 05 Réglage bracketing auto.
- 06 Bracketing auto (mode M)
- 07 Sens du bracketing
- 08 Commutateur

f Commandes

- 01 Commutateur
- 02 Bouton central du sélecteur
- 03 Sélecteur multidirectionnel
- 04 Info. image/visualisation
- 05 Action commande FUNC
- 06 Régler commande d'apersu
- 07 Commande AE-L/AF-L
- 08 Verr. vitesse & ouverture

Les réglages personnalisés suivants sont disponibles :

Réglage personnalisé		Page
C	Jeux de réglages perso.	282
R	Réinitialiser réglages perso.	282
a Autofocus		
a1	Priorité mode AF-C	283
a2	Priorité mode AF-S	284
a3	Zone AF dynamique	285
a4	Suivi mise au point Lock-On	287
a5	Activation AF	287
a6	Éclairage du point AF	288
a7	Choix du point AF	288
a8	Sélection du point AF	289
a9	Illuminateur d'assistance AF	290
a10	AF-ON pour MB-D10	291
b Mesure/exposition		
b1	Incrément de la sensibilité	292
b2	Incrément de l'exposition	292
b3	Incrément correction expo.	292
b4	Correction d'exposition	293
b5	Zone pondérée centrale	294
b6	Réglage précis expo. opti.	294
c Tempo./Mémo. expo.		
c1	Mémo expo par déclencheur	296
c2	Arrêt mesure auto.	296
c3	Temporisation retardateur	297
c4	Extinction du moniteur	297
d Prise de vue/affichage		
d1	Signal sonore	298
d2	Quadrillage dans le viseur	298
d3	Aide	298
d4	Cadence prise de vue en CL	299

Réglage personnalisé		Page
d Prise de vue/affichage		
d5	Nombre de vues maximal	299
d6	Séquence numérique images	300
d7	Affichage infos prise de vue	301
d8	Éclairage écran de contrôle	302
d9	Temporisation miroir levé	302
d10	Piles pour MB-D10	302
d11	Ordre d'alimentation	304
e Bracketing/flash		
e1	Vitesse de synchro. flash	305
e2	Vitesse d'obturation flash	308
e3	Contrôle du flash intégré	309
e4	Mode lampe pilote	315
e5	Réglage bracketing auto.	315
e6	Bracketing auto (mode M)	316
e7	Sens du bracketing	317
f Commandes		
f1	Commutateur 	318
f2	Bouton central du sélecteur	318
f3	Sélecteur multidirectionnel	319
f4	Info. image/visualisation	320
f5	Action commande FUNC.	320
f6	Régler commande d'aperçu	324
f7	Commande AE-L/AF-L	325
f8	Verr. vitesse & ouverture	326
f9	Perso. molettes commande	326
f10	Commande lâchée + molette	328
f11	Carte mémoire absente ?	329
f12	Inverser les indicateurs	330



C: Jeux de réglages perso.

Les réglages personnalisés peuvent être mémorisés dans l'un des quatre jeux de réglages disponibles. La modification de réglages dans l'un de ces jeux n'a aucune incidence sur les autres jeux. Pour mémoriser une combinaison particulière de réglages fréquemment utilisés, sélectionnez l'un des quatre jeux et effectuez les réglages de votre choix sur l'appareil photo. Ces réglages sont ensuite mémorisés dans le jeu, même si l'appareil photo est mis hors tension, et sont rétablis une fois le jeu sélectionné. D'autres combinaisons de réglages peuvent être mémorisées dans les autres jeux. L'utilisateur peut alors passer d'une combinaison à l'autre instantanément en sélectionnant le jeu approprié dans le menu correspondant.

Par défaut, les noms attribués aux quatre jeux de réglages personnalisés sont A, B, C et D. Vous pouvez ajouter une légende explicative à l'aide de l'option **Renommer**, comme décrit à la page 270.

Jeux de réglages perso.

La lettre du jeu de réglages personnalisés est indiquée sur l'affichage des informations de prise de vue, qui peut être visualisé en appuyant sur la commande **Info**. Le jeu de réglages personnalisés peut également être sélectionné à partir de l'affichage des informations de prise de vue (p. 15). Si les réglages du jeu actuel ont été modifiés et ne correspondent plus aux valeurs par défaut, un astérisque apparaît à côté des réglages modifiés, au second niveau du menu Réglages personnalisés.

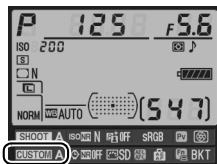

Réinitialiser réglages perso.

Permet de rétablir les réglages par défaut du jeu de réglages personnalisés actuel. Pour consulter la liste des réglages par défaut, reportez-vous à la page 420. Les réglages personnalisés ne sont pas réinitialisés lorsqu'une réinitialisation par deux commandes est effectuée.

Option	Description
Oui	Réinitialise les réglages par défaut pour le jeu de réglages personnalisés sélectionné.
Non (par défaut)	Permet de quitter sans modifier les réglages personnalisés.



a : Autofocus

a1 : Priorité mode AF-C

Cette option permet de définir si, en mode AF continu, une photo est prise à chaque sollicitation du déclencheur (*priorité déclenchement*) ou seulement lorsque la mise au point a été effectuée (*priorité mise au point*). Pour sélectionner le mode AF continu, positionnez le sélecteur du mode de mise au point sur **C**.

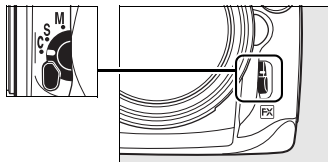
Sélecteur du mode de mise au point



Option	Description
 Déclenchement (par défaut)	Vous pouvez prendre des photos à chaque sollicitation du déclencheur.
 Déclenchement + mise au point	Vous pouvez prendre des photos même si la mise au point n'a pas été effectuée. En mode continu, la cadence de prise de vue ralentit afin d'améliorer la mise au point si le sujet est sombre ou le contraste faible.
 Mise au point	Vous pouvez prendre des photos uniquement lorsque l'indicateur de mise au point (●) est affiché.

Quelle que soit l'option sélectionnée, la mise au point n'est pas mémorisée lorsque l'indicateur de mise au point (●) est affiché.





a2 : Priorité mode AF-S

Cette option permet de définir si, en mode AF ponctuel, une photo est prise seulement lorsque la mise au point a été effectuée (*priorité mise au point*) ou à chaque sollicitation du déclencheur (*priorité déclenchement*). Pour sélectionner le mode AF ponctuel, positionnez le sélecteur du mode de mise au point sur **S**.

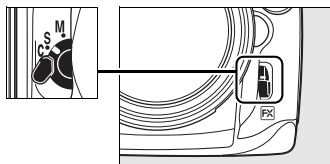
Sélecteur du mode de mise au point



Option	Description
 Déclenchement	Vous pouvez prendre des photos à chaque sollicitation du déclencheur.
 Mise au point (par défaut)	Vous pouvez prendre des photos uniquement lorsque l'indicateur de mise au point (●) est affiché.

Quelle que soit l'option sélectionnée, la mise au point est mémorisée lorsque l'indicateur de mise au point (●) est affiché.



a3 : Zone AF dynamique

Si le sujet quitte le point AF sélectionné alors que le mode AF dynamique ([AF] ; p. 74) a été défini en mode AF continu (mode de mise au point C ; p. 72), la mise au point est effectuée en fonction des informations relatives aux points AF environnants. Choisissez un nombre de points AF entre 9, 21 et 51 en fonction du mouvement du sujet.

Seul le point AF actif est affiché dans le viseur. Les autres points AF donnent des informations facilitant la mise au point.

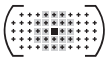
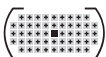
Option	Description
<p>[AF] 9 9 points (par défaut)</p> 	Si le sujet quitte le point AF sélectionné, l'appareil photo effectue la mise au point en se basant sur les informations en provenance des huit points AF environnants. Choisissez cette option lorsque vous avez le temps d'effectuer le cadrage ou lorsque vous prenez en photo des sujets se déplaçant de façon prévisible (par exemple, des coureurs à pieds ou des voitures sur une piste).
<p>[AF] 21 21 points</p> 	Si le sujet quitte le point AF sélectionné, l'appareil photo effectue la mise au point en se basant sur les informations en provenance des 20 points AF environnants. Choisissez cette option pour prendre en photo des sujets se déplaçant de façon plutôt imprévisible (par exemple, des joueurs de football).
<p>[AF] 51 51 points</p> 	Si le sujet quitte le point AF sélectionné, l'appareil photo effectue la mise au point en se basant sur les informations en provenance des 50 points AF environnants. Choisissez cette option pour prendre en photo des sujets qui se déplacent rapidement et qui sont difficiles à cadrer dans le viseur (par exemple, des oiseaux).

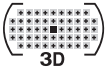

Option	Description
<p data-bbox="99 179 277 225">[AF] 3D 51 points (Suivi 3D)</p> 	<p data-bbox="334 95 911 378">Si le sujet quitte le point AF sélectionné, l'appareil photo utilise le suivi 3D pour suivre le sujet et sélectionne un nouveau point AF en conséquence. Utilisez cette option pour cadrer rapidement des sujets qui se déplacent de façon irrégulière (par exemple, des joueurs de tennis). Si le sujet quitte le viseur, retirez votre doigt du déclencheur et effectuez de nouveau le cadrage en plaçant le sujet dans le point AF sélectionné.</p>

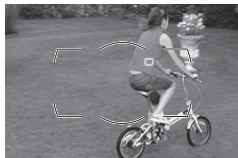
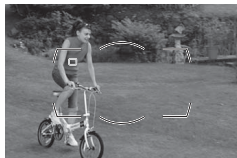



Suivi 3D

Lorsque vous appuyez sur le déclencheur à mi-course, les couleurs dans la zone environnant le point AF sont mémorisées dans l'appareil photo. Par conséquent, le suivi 3D peut ne pas produire les résultats voulus avec des sujets de la même couleur que l'arrière-plan ou qui occupent une très petite zone de la vue.



a4 : Suivi mise au point Lock-On

Cette option permet de déterminer la façon dont l'autofocus doit s'adapter en cas de changement soudain de la distance qui sépare l'appareil photo du sujet.

Option	Description
AF  Long	Lorsque la distance entre l'appareil photo et le sujet change soudainement, l'appareil photo attend un certain temps (intervalle long, normal ou court) avant de régler la distance en question. Cette option permet d'éviter une nouvelle mise au point lorsque le sujet est brièvement masqué par des objets qui passent dans le champ de la prise de vue.
AF  Normal (par défaut)	
AF  Court	
Désactivé	L'appareil photo adapte la mise au point dès que la distance au sujet change. Choisissez cette option lorsque vous prenez en photo une série de sujets placés à des distances différentes en plusieurs prises de vue successives rapprochées.

a5 : Activation AF

Cette option permet de définir si le déclencheur et la commande AF-ON peuvent tous deux activer l'autofocus ou si ce dernier ne peut être activé qu'à l'aide de la commande AF-ON.

Option	Description
Déclencheur/ AF-ON (par défaut)	Vous pouvez activer l'autofocus à l'aide de la commande AF-ON ou en appuyant sur le déclencheur à mi-course.
AF-ON seulement	L'autofocus ne peut être activé qu'à l'aide de la commande AF-ON.



a6 : Éclairage du point AF

Déterminez si le point AF actif doit apparaître en rouge dans le viseur.

Option	Description
Automatique (par défaut)	Le point AF sélectionné est automatiquement mis en surbrillance de manière à créer un contraste avec l'arrière-plan. Le recadrage au format DX est indiqué par un cadre dans le viseur.
Activé	Le point AF sélectionné est toujours en surbrillance, quelle que soit la luminosité de l'arrière-plan. Le recadrage au format DX est indiqué par un cadre dans le viseur. Selon la luminosité de l'arrière-plan, le point AF sélectionné peut être difficile à voir.
Désactivé	Le point AF sélectionné n'est pas en surbrillance. La zone située en-dehors du recadrage au format DX est indiquée par un masque transparent dans le viseur.

a7 : Choix du point AF

Cette option permet de renvoyer le point AF sélectionné d'un bord du viseur à l'autre.

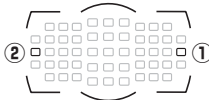
Option	Description
En boucle	Le point AF sélectionné est renvoyé du haut vers le bas, du bas vers le haut, de la droite à la gauche et de la gauche à la droite. Ainsi, si un point AF est en surbrillance à droite de l'affichage du viseur (①), appuyer sur ► permet de sélectionner le point AF correspondant à gauche de l'affichage (②). 
Normal (par défaut)	L'affichage de la zone de mise au point est délimité par les points AF périphériques. Ainsi, si un point AF est sélectionné à droite de l'affichage, appuyer, par exemple, sur ► n'a aucun effet.

a8 : Sélection du point AF

Cette option permet de choisir le nombre de points AF pour la sélection manuelle des points AF.

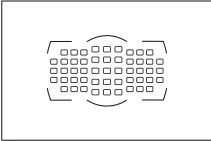
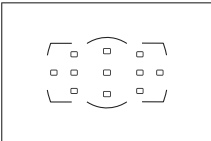
Option	Description
AF51 51 points (par défaut)	Sélectionnez un point AF parmi les 51 points indiqués ci-contre. 
AF11 11 points	Sélectionnez un point AF parmi les 11 points indiqués ci-contre. Utilisez cette option pour sélectionner rapidement le point AF. 



a9 : Illuminateur d'assistance AF

Permet d'activer l'illuminateur d'assistance AF intégré pour faciliter la mise au point en cas de faible luminosité.

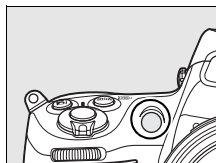

Option	Description
Activé (par défaut)	L'illuminateur d'assistance AF s'allume en cas de faible luminosité. L'illuminateur d'assistance AF est disponible uniquement lorsque les deux conditions suivantes sont réunies : <ol style="list-style-type: none">1. Le mode AF ponctuel est sélectionné comme mode de mise au point (p. 72).2. Le mode de zone AF automatique a été choisi pour le mode de zone AF (p. 74), ou le mode AF sélectif ou AF dynamique a été choisi et le point AF central est sélectionné.
Désactivé	L'illuminateur d'assistance AF ne s'allume pas pour faciliter la mise au point. Il est possible que l'appareil photo ne parvienne pas à faire la mise au point à l'aide de l'autofocus en cas de faible luminosité.

Illuminateur d'assistance AF

La plage d'utilisation de l'illuminateur d'assistance AF est d'environ 0,5 à 3 m. Si vous l'utilisez, choisissez un objectif dont la focale est comprise entre 24 et 200 mm et retirez le parasoleil.

Informations complémentaires







Pour savoir quels objectifs peuvent être utilisés avec l'assistance AF, reportez-vous à la page 375.

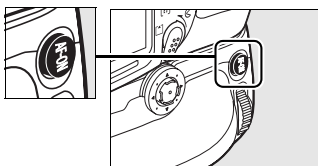

a10 : AF-ON pour MB-D10

Cette option permet de choisir la fonction affectée à la commande AF-ON sur la poignée-alimentation MB-D10 optionnelle.



Option	Description
 AF-ON (par défaut)	Appuyez sur la commande AF-ON de la poignée-alimentation MB-D10 pour activer l'autofocus.
 Mémorisation exposition/AF	La mise au point et l'exposition sont mémorisées lorsque vous appuyez sur la commande AF-ON de la poignée-alimentation MB-D10.
 Mémorisation expo. seulement	L'exposition est mémorisée lorsque vous appuyez sur la commande AF-ON de la poignée-alimentation MB-D10.
 Mémo. expo. (réinit. au décl.)	Lorsque vous appuyez sur la commande AF-ON de la poignée-alimentation MB-D10, l'exposition est mémorisée et le reste jusqu'à ce que vous appuyiez de nouveau sur cette commande ou sur le déclencheur ou tant que les posemètres restent allumés.
 Mémo. expo. (temporisée)	Lorsque vous appuyez sur la commande AF-ON de la poignée-alimentation MB-D10, l'exposition est mémorisée et le reste jusqu'à ce que vous appuyiez de nouveau sur cette commande ou tant que les posemètres restent allumés.
 Mémorisation AF seulement	La mise au point est mémorisée lorsque vous appuyez sur la commande AF-ON de la poignée-alimentation MB-D10.
 Comme la commande FUNC.	La commande MB-D10 AF-ON exécute la fonction sélectionnée pour le réglage personnalisé f5 (p. 320).

Commande AF-ON

Si un objectif VR est fixé, la fonction de réduction des vibrations n'est pas activée lorsque vous appuyez sur la commande **AF-ON**.



b : Mesure/exposition

b1 : Incrément de la sensibilité

Cette option vous permet de définir si les réglages de la sensibilité doivent être réalisés par incréments d' $1/3$ IL, d' $1/2$ IL ou d' 1 IL.

Option	
1/3	1/3 IL (par défaut)
1/2	1/2 IL
1	1 IL

b2 : Incrément de l'exposition

Cette option vous permet de définir si les réglages de la vitesse d'obturation, de l'ouverture et du bracketing doivent être réalisés par incréments d' $1/3$ IL, d' $1/2$ IL ou d' 1 IL.

Option	Description
1/3 (par défaut)	Change la vitesse d'obturation et l'ouverture par incréments d' $1/3$ IL. Vous pouvez sélectionner le bracketing par incréments d' $1/3$, de $2/3$ et d' 1 IL.
1/2 1/2 IL	Change la vitesse d'obturation et l'ouverture par incréments d' $1/2$ IL. Vous pouvez sélectionner le bracketing par incréments d' $1/2$ et d' 1 IL.
1 1 IL	Change la vitesse d'obturation et l'ouverture par incréments d' 1 IL. L'incrément du bracketing est défini sur 1 IL.

b3 : Incrément correction expo.



Cette option vous permet de définir si les réglages de correction d'exposition et de correction du flash doivent être réalisés par incréments d' $1/3$ IL, d' $1/2$ IL ou d' 1 IL.

Option	
1/3	1/3 IL (par défaut)
1/2	1/2 IL
1	1 IL



b4 : Correction d'exposition

Cette option vous permet de déterminer si la commande  est requise pour le réglage de la correction d'exposition (p. 128). Si **Activée (réinitialisation auto.)** ou **Activée** a été sélectionné, le 0 au centre de l'affichage de l'exposition clignote, même si la correction d'exposition est définie sur ± 0 .

Option	Description
Activée RESET (réinitialisation auto.)	La correction d'exposition est définie en tournant les molettes de commande (voir la remarque ci-dessous). Le réglage choisi à l'aide de la molette de commande est réinitialisé une fois l'appareil photo ou les posemètres éteint(s) (les réglages de correction d'exposition effectués à l'aide de la commande  ne sont pas réinitialisés).
Activée	Identique à l'option précédente, sauf que la valeur de correction d'exposition sélectionnée à l'aide de la molette de commande n'est pas réinitialisée une fois l'appareil photo ou les posemètres éteint(s).
Désactivée (par défaut)	La correction d'exposition est définie en appuyant sur la commande  et en tournant la molette de commande principale.

Fonctions par défaut

La molette utilisée pour régler la correction de l'exposition lorsque **Activée (réinitialisation auto.)** ou **Activée** a été sélectionné pour le réglage personnalisé b4 (**Correction d'exposition**) dépend de l'option sélectionnée pour le réglage personnalisé f9 (**Perso. molettes commande**) > **Fonctions par défaut** (p. 326).

		Perso. molettes commande > Fonctions par défaut	
		Molette principale (réglage par défaut)	Molette secondaire
Mode d'exposition	P	Molette secondaire	Molette secondaire
	S	Molette secondaire	Molette de commande principale
	A	Molette de commande principale	Molette secondaire
	M	Non pris en compte	



b5 : Zone pondérée centrale

Lors du calcul de l'exposition, la mesure pondérée centrale attribue la pondération la plus importante à une zone circulaire située au centre du cadre de visée. Le diamètre (ϕ) de ce cercle peut être défini sur 8, 12, 15 ou 20 mm ou sur la moyenne du cadre de visée entier.

Option
(*) 8 ϕ 8 mm
(*) 12 ϕ 12 mm (par défaut)
(*) 15 ϕ 15 mm
(*) 20 ϕ 20 mm
(*) Avg Moyenne

Veillez remarquer que si **Moyenne** n'a pas été sélectionné, le diamètre est fixé à 12 mm lorsqu'un objectif sans microprocesseur est utilisé, quel que soit le réglage sélectionné pour **Objectif sans microprocesseur** dans le menu Configuration (p. 210). Lorsque **Moyenne** a été sélectionné, la moyenne du cadre entier est utilisée pour les objectifs avec ou sans microprocesseur.

b6 : Réglage précis expo. opti.

Cette option permet de régler plus précisément la valeur d'exposition sélectionnée par l'appareil photo. L'exposition peut être affinée pour chaque méthode de mesure de +1 à -1 IL, par incréments d' $1/6$ IL.

1 Sélectionnez le réglage personnalisé b6.

Mettez en surbrillance le réglage personnalisé b6 (**Réglage précis expo. opti.**) et appuyez sur ►.

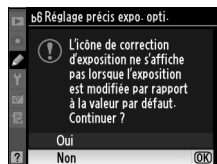

2 Sélectionnez Oui.

Le message ci-contre s'affiche. Mettez en surbrillance **Oui** et appuyez sur ► pour continuer ou sélectionnez **Non** pour quitter sans modifier l'exposition.

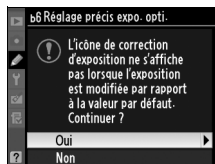

3 Choisissez une méthode de mesure.

Mettez en surbrillance **Mesure matricielle**, **Mesure pondérée centrale** ou **Mesure spot** et appuyez sur ►.



4 Sélectionnez une valeur d'exposition.

Appuyez sur ▲ ou sur ▼ pour choisir une valeur d'exposition comprise entre +1 et -1 IL.



Appuyez sur **OK** pour enregistrer les modifications et quitter.

✓ Réglage précis de l'exposition

L'exposition peut être réglée de façon précise pour chaque jeu de réglages personnalisés et elle n'est pas modifiée lors d'une réinitialisation par deux commandes. Notez que l'icône de correction d'exposition (☒) n'étant pas affichée, la seule façon de déterminer la modification de l'exposition consiste à accéder au menu de réglage précis de l'exposition. Dans la plupart des cas, il est conseillé d'utiliser la correction d'exposition (p. 128).



c : Tempo./Mémo. expo.

c1 : Mémo expo par déclencheur

Avec le réglage par défaut **Désactivée**, la valeur d'exposition est mémorisée uniquement lorsque vous appuyez sur la commande **AE-L/AF-L**. Si **Activée** est sélectionnée, l'exposition est également mémorisée lorsque vous maintenez le déclencheur enfoncé à mi-course.

c2 : Arrêt mesure auto.

Cette option permet de déterminer le temps pendant lequel l'appareil photo continue de mesurer l'exposition en cas d'inactivité : choisissez 4 s, 6 s, 8 s, 16 s, 30 s, 1 minute, 5 minutes, 10 minutes, 30 minutes ou jusqu'à la mise hors tension de l'appareil photo (**Pas de limite**). L'affichage de la vitesse d'obturation et de l'ouverture sur l'écran de contrôle et dans le viseur s'éteint automatiquement lorsque les posemètres sont éteints.





	Option
 4s	4 s
 6s	6 s (par défaut)
 8s	8 s
 16s	16 s
 30s	30 s
 1m	1 min.
 5m	5 min.
 10m	10 min.
 30m	30 min.
 ∞	Pas de limite

Choisissez un délai plus court pour prolonger l'autonomie de votre accumulateur. Lorsque l'appareil photo est alimenté par un adaptateur secteur optionnel EH-5a ou EH-5, l'arrêt de mesure automatique équivaut à **Pas de limite**.









c3 : Temporisation retardateur

Cette option permet de déterminer la durée de temporisation du déclenchement en mode Retardateur. Vous pouvez définir cette valeur sur 2 s, 5 s, 10 s ou 20 s.

	Option
 2s	2 s
 5s	5 s
 10s	10 s (par défaut)
 20s	20 s

c4 : Extinction du moniteur

Cette option permet de contrôler la durée pendant laquelle le moniteur reste allumé lorsque aucune opération n'est effectuée pendant la visualisation, l'affichage des images ou lorsque des menus ou des informations de prise de vue sont affichées. Choisissez 4 s (réglage par défaut pour l'affichage des images), 10 s (réglage par défaut pour la visualisation et les informations de prise de vue), 20 s (réglage par défaut pour les menus), 1 minute, 5 minutes ou 10 minutes. Pour prolonger l'autonomie de votre accumulateur, choisissez de préférence un délai court. Quel que soit le réglage choisi, en cas d'inactivité, le moniteur reste allumé pendant environ dix minutes lorsque l'appareil photo est alimenté par un adaptateur secteur optionnel EH-5a ou EH-5.

	Option
 4s	4 s
 10s	10 s (par défaut)
 20s	20 s
 1m	1 min.
 5m	5 min.
 10m	10 min.



d : Prise de vue/affichage

d1 : Signal sonore

Choisissez **Aigu** ou **Grave** pour émettre un signal sonore lors de l'utilisation du retardateur ou de la mise au point de l'appareil photo en mode autofocus ponctuel (notez que le signal sonore n'est pas émis si **Déclenchement** a été sélectionné pour le réglage personnalisé a2 (**Priorité mode AF-S**, p. 284).

Option	Description
🔊 H Aigu (par défaut)	Choisissez la tonalité du signal sonore entre Aigu et Grave . L'icône 🎵 apparaît dans l'écran de contrôle et sur les affichages des informations de prise de vue.
🔊 L Grave	
Désactivé	Aucun signal sonore n'est émis.

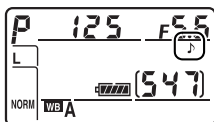

d2 : Quadrillage dans le viseur

Ce réglage permet d'afficher un quadrillage de référence sur demande dans le viseur pour faciliter le cadrage.

Option	Description
Activé	Quadrillage de référence sur demande affiché sauf lorsque Format DX (16x24) a été sélectionné pour Zone d'image .
Désactivé (réglage par défaut)	Aucun quadrillage n'est affiché.

d3 : Aide

Indiquez si vous souhaitez afficher les aides pour les éléments sélectionnés sur l'écran de prise de vue.

Option	Description
Activée (par défaut)	Aides affichées
Désactivée	Aides non affichées

d4 : Cadence prise de vue en CL

Cette option vous permet de définir la cadence de prise de vue maximale en mode **CL** (continu basse vitesse) (lors d'une prise de vue en mode intervallo-mètre, ce réglage détermine également la cadence de prise de vue pour le mode Vue par vue). Choisissez une valeur comprise entre une et sept vues par seconde (vps) ; par défaut, cette valeur est définie sur 3 vps. Notez que la cadence de prise de vue peut ralentir et devenir inférieure à la valeur sélectionnée avec des vitesses d'obturation lentes et que la cadence de prise de vue maximale sans la poignée-alimentation MB-D10 optionnelle est de 5 vps.

d5 : Nombre de vues maximal

Le nombre maximal de prises de vue pouvant être réalisées en une seule rafale en mode de prise de vue continu doit être compris entre 1 et 100.

Mémoire tampon

Quelle que soit l'option sélectionnée pour le réglage personnalisé d5, la prise de vue ralentit lorsque la mémoire tampon est pleine. Pour plus d'informations sur la capacité de la mémoire tampon, reportez-vous à la page 423.



d6 : Séquence numérique images

À chaque prise de vue, l'appareil photo nomme le fichier en ajoutant un au dernier numéro de fichier utilisé. Cette option détermine si la numérotation des fichiers se poursuit d'après le dernier numéro utilisé après la création d'un nouveau dossier, le formatage de la carte mémoire ou l'insertion d'une nouvelle carte mémoire dans l'appareil photo.

Option	Description
Activée (par défaut)	Après la création d'un dossier, le formatage de la carte mémoire ou l'insertion d'une nouvelle carte mémoire dans l'appareil photo, la numérotation des fichiers se poursuit d'après le dernier numéro utilisé ou d'après le numéro de fichier le plus élevé dans le dossier actuel, selon la valeur la plus élevée. Si vous prenez une photo alors que le dossier en cours contient une image numérotée 9999, un nouveau dossier est automatiquement créé et la numérotation des fichiers recommence à 0001.
Désactivée	La numérotation des fichiers recommence à 0001 lors de la création d'un dossier, du formatage de la carte mémoire ou de l'insertion d'une nouvelle carte mémoire dans l'appareil photo. Un nouveau dossier est créé automatiquement si vous prenez une photo alors que le dossier en cours contient 999 photos.
RESET Réinitialiser	Identique à l'option Activée , sauf que le numéro de la photo suivante est obtenu en ajoutant un au numéro de fichier le plus élevé du dossier actuel. Si le dossier est vide, la numérotation commence à 0001.

Séquence numérique images

Si le dossier en cours est numéroté 999 et qu'il contient 999 photos ou une photo numérotée 9999, le déclencheur est désactivé et aucune autre prise de vue supplémentaire ne peut être effectuée. Choisissez

Réinitialiser pour le réglage personnalisé d6 (**Séquence numérique images**) et formatez la carte mémoire ou insérez-en une nouvelle.



d7 : Affichage infos prise de vue

Avec le réglage par défaut **Automatique (AUTO)**, la couleur des lettres dans l'affichage des informations (p. 12) passe automatiquement du noir au blanc ou du blanc au noir afin de préserver le contraste avec l'arrière-plan. Pour utiliser toujours la même couleur de lettres, sélectionnez **Manuel et Sombre sur clair (B ; lettres noires)** ou **Clair sur sombre (W ; lettres blanches)**. La luminosité du moniteur est automatiquement adaptée afin d'obtenir un contraste maximal avec la couleur de texte sélectionnée.

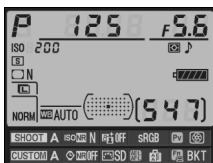

Sombre sur clair



Clair sur sombre



d8 : Éclairage écran de contrôle





Avec le réglage par défaut **Désactivé**, le rétro-éclairage de l'écran de contrôle (illuminateur de l'écran de contrôle) ne s'allume que si le commutateur marche-arrêt se trouve sur la position . Si la valeur **Activé** est sélectionnée, l'écran de contrôle est éclairé tant que les posemètres sont actifs (p. 48). Sélectionnez **Désactivé** pour prolonger l'autonomie de l'accumulateur.

d9 : Temporisation miroir levé

Avec le réglage par défaut **Désactivée**, le déclenchement se produit lorsque vous sollicitez le déclencheur. Lors d'une prise de vue en mode Live view lorsque l'option **Pied** est sélectionnée (p. 96) ou dans des situations où le moindre mouvement de l'appareil peut rendre les photos floues, vous pouvez sélectionner **Activée** afin de retarder le déclenchement d'environ 1 s après sollicitation du déclencheur et relevage du miroir.





d10 : Piles pour MB-D10

Pour garantir le bon fonctionnement de l'appareil photo lorsque la poignée-alimentation optionnelle MB-D10 est alimentée par huit piles AA, l'option sélectionnée dans ce menu doit correspondre au type de piles insérées dans la poignée-alimentation. Vous n'avez pas besoin de définir cette option lorsque vous utilisez un accumulateur EN-EL3e ou un accumulateur optionnel EN-EL4a ou EN-EL4.

Option	Description
 LR6 (AA alcaline)	Sélectionnez cette option si vous utilisez des piles alcalines AA LR6.
 HR6 (AA Ni-MH)	Sélectionnez cette option si vous utilisez des piles AA HR6 Ni-MH.
 FR6 (AA lithium)	Sélectionnez cette option si vous utilisez des piles lithium AA FR6.
 ZR6 (AA Ni-Mn)	Sélectionnez cette option si vous utilisez des piles AA ZR6 Ni-Mn.

Utilisation de piles AA

Les accumulateurs li-ion rechargeables EN-EL4a/EN-EL4 (vendus séparément) et EN-EL3e sont recommandés pour profiter de performances optimales. Les piles AA ne vous permettent pas de prendre autant de photos (p. 436). La capacité des piles AA est considérablement réduite à des températures inférieures à 20 °C et varie en fonction de la marque et des conditions de stockage ; dans certains cas, les piles peuvent ne plus fonctionner avant leur date d'expiration. Certaines piles AA ne peuvent pas être utilisées ; en raison de leurs caractéristiques de performance et de leur capacité limitée, les piles alcalines et nickel-manganèse ne doivent être utilisées qu'en dernier recours et uniquement à des températures suffisamment chaudes. L'appareil photo indique le niveau des piles AA comme suit :

Écran de contrôle	Viseur	Description
	—	Piles entièrement chargées.
		Piles faibles. Préparez des piles de rechange.
 (clignote)	 (clignote)	Déclenchement désactivé. Changez les piles.

Le niveau de charge des accumulateurs li-ion rechargeables EN-EL3e, EN-EL4a et EN-EL4 s'affiche normalement.



d11 : Ordre d'alimentation

Ce réglage permet de déterminer quelle source d'alimentation utiliser en priorité, de l'accumulateur de l'appareil photo ou des piles/de l'accumulateur de la poignée-alimentation, lorsque l'appareil est relié à une poignée-alimentation optionnelle MB-D10.

Option	Description
MB-D10 Accu./piles de MB-D10 d'abord (par défaut)	L'accumulateur de l'appareil photo n'est utilisé que lorsque la source d'alimentation de la MB-D10 est épuisée.
D700 Accu. de l'appareil d'abord	La source d'alimentation de la poignée-alimentation MB-D10 n'est utilisée que lorsque l'accumulateur de l'appareil photo est déchargé.

L'icône  s'affiche sur l'écran de contrôle de l'appareil photo lorsque les piles de la poignée-alimentation MB-D10 sont utilisées.

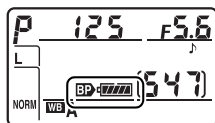



Poignée-alimentation MB-D10

La poignée-alimentation MB-D10 peut contenir un accumulateur li-ion rechargeable EN-EL3e, EN-EL4a ou EN-EL4, ou huit piles AA alcalines, Ni-MH, lithium ou nickel-manganèse (un accumulateur EN-EL3e est fourni avec l'appareil ; les accumulateurs EN-EL4a et EN-EL4 ainsi que les piles AA sont vendus séparément). Les accumulateurs EN-EL4a, EN-EL4 et les piles AA permettent d'obtenir des cadences de prise de vue plus élevées (p. 87) ; notez cependant, que dans le cas des piles AA, la cadence de prise de vue ralentit à mesure que les piles s'affaiblissent.

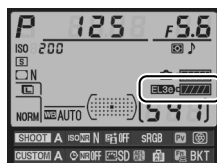
L'affichage des informations de prise de vue indique le type de pile se trouvant dans le MB-D10 de la façon suivante :



Affichage des piles pour MB-D10	Type de pile
	Accumulateur Li-ion rechargeable EN-EL3e
	Accumulateur Li-ion rechargeable EN-EL4a ou EN-EL4
	Piles AA

e : Bracketing/flash

e1 : Vitesse de synchro. flash

Cette option permet de déterminer la vitesse de synchronisation du flash.

Option	Description
1/320 s (Auto FP)	Utilisez la synchronisation ultra-rapide Auto FP avec les flashes SB-900, SB-800, SB-600 et SB-R200. Si vous utilisez d'autres flashes, la vitesse d'obturation est définie sur $1/320$ s. Lorsque l'appareil photo indique une vitesse d'obturation de $1/320$ s en mode d'exposition P ou A , la synchronisation ultra-rapide Auto FP est activée si la vitesse réelle d'obturation est supérieure à $1/320$ s.
1/250 s (Auto FP)	Utilisez la synchronisation ultra-rapide Auto FP avec les flashes SB-900, SB-800, SB-600 et SB-R200. Si vous utilisez d'autres flashes, la vitesse d'obturation est définie sur $1/250$ s. Lorsque l'appareil photo indique une vitesse d'obturation de $1/250$ s en mode d'exposition P ou A , la synchronisation ultra-rapide Auto FP est activée si la vitesse réelle d'obturation est supérieure à $1/250$ s.
1/250 s (par défaut)	Vitesse de synchronisation du flash définie sur $1/250$ s.
1/200 s	Vitesse de synchronisation du flash définie sur $1/200$ s.
1/160 s	Vitesse de synchronisation du flash définie sur $1/160$ s.
1/125 s	Vitesse de synchronisation du flash définie sur $1/125$ s.
1/100 s	Vitesse de synchronisation du flash définie sur $1/100$ s.
1/80 s	Vitesse de synchronisation du flash définie sur $1/80$ s.
1/60 s	Vitesse de synchronisation du flash définie sur $1/60$ s.

Harmonisation de la vitesse d'obturation et du seuil de vitesse de synchronisation du flash

Pour fixer la vitesse d'obturation au seuil de la vitesse de synchronisation en mode d'exposition manuelle ou auto à priorité vitesse, sélectionnez la valeur qui suit immédiatement la valeur la plus lente possible (30 s ou Pose B). Un X (indicateur de synchronisation du flash) s'affiche alors sur l'écran de contrôle et dans le viseur.

Synchro flash ultra-rapide Auto FP

Permet d'utiliser le flash à la vitesse d'obturation la plus rapide prise en charge par l'appareil photo et de choisir ainsi l'ouverture maximale pour une profondeur de champ réduite. « FP » apparaît sur l'affichage des informations de prise de vue lorsque la synchronisation ultra-rapide Auto FP est activée.

Commande du flash à 1/320 s (Auto FP)

Lorsque **1/320 s (Auto FP)** a été sélectionné pour le réglage personnalisé e1 (**Vitesse de synchro. flash**, p. 305), le flash intégré et les flashes optionnels SB-900, SB-800, SB-600 et SB-R200 peuvent être utilisés à une vitesse d'obturation atteignant $1/320$ s ; à des vitesses plus élevées, la synchronisation ultrarapide auto FP est disponible avec les flashes optionnels SB-900, SB-800, SB-600 et SB-R200.

Vitesse de synchro. flash	1/320 s (Auto FP)		1/250 s (Auto FP)		1/250 s	
	Flash intégré	Flash optionnel	Flash intégré	Flash optionnel	Flash intégré	Flash optionnel
$1/8000-1/320$ s	—	Auto FP	—	Auto FP	—	—
$1/320-1/250$ s	Synchro. flash *		—	Auto FP	—	—
$1/250-30$ s	Synchro. flash					

* La portée du flash diminue au fur et à mesure que la vitesse d'obturation augmente.



Témoin de disponibilité du flash

Lorsque le flash se déclenche à pleine puissance, le témoin du flash dans le viseur de l'appareil photo clignote pour vous avertir que la photo risque d'être sous-exposée. Notez que les témoins de disponibilité sur les flashes optionnels n'affichent pas cet avertissement lorsque le réglage **1/320 s (Auto FP)** est sélectionné.







e2 : Vitesse d'obturation flash

Cette option permet de déterminer la plus lente vitesse d'obturation disponible lorsque vous utilisez la synchronisation sur le premier ou le second rideau ou l'atténuation des yeux rouges en mode d'exposition auto programmé ou auto à priorité ouverture (quel que soit le réglage choisi, les vitesses d'obturation peuvent descendre jusqu'à 30 s en mode d'exposition manuelle ou auto à priorité vitesse ou lorsque le flash est réglé sur synchro lente, synchro lente sur le second rideau ou atténuation des yeux rouges avec synchro lente). La plage des options s'étend de $\frac{1}{60}$ s (**1/60 s**, réglage par défaut) à 30 s (**30 s**).



e3 : Contrôle du flash intégré

Choisissez un mode de flash pour le flash intégré.

Option	Description
TTL  TTL (par défaut)	L'intensité du flash est automatiquement déterminée par les conditions de prise de vue.
M  Manuel	Définissez l'intensité du flash (p. 310).
RPT  Flash stroboscopique	Le flash se déclenche à répétition lorsque l'obturateur est ouvert, produisant un effet stroboscopique (p. 310).
C  Mode contrôleur	Permet d'utiliser le flash intégré comme flash primaire contrôlant un ou plusieurs flash(es) optionnel(s) asservi(s) (p. 311).

« Manuel » et « Flash stroboscopique »

Les icônes  clignotent sur l'écran de contrôle et dans le viseur lorsque ces options sont sélectionnées.

Affichage des informations de prise de vue

Le mode de contrôle du flash du flash intégré peut être visualisé sur l'affichage des informations de prise de vue (p. 189).

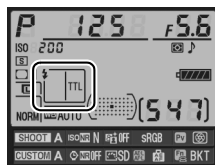

Flash SB-400

Lorsqu'un flash optionnel SB-400 est monté sur l'appareil et activé, le réglage personnalisé e3 indique **Flash optionnel** et le mode de contrôle sélectionné pour le flash SB-400 indique **TTL** ou **Manuel** (les options **Flash stroboscopique** et **Mode contrôleur** ne sont pas disponibles).



■ Manuel

Choisissez une intensité du flash entre **Intensité maximale** et **1/128** ($1/128$ d'intensité maximale). Avec l'intensité maximale, le flash intégré présente un nombre guide de 18 (m, 200 ISO, 20 °C).

■ Flash stroboscopique

Le flash se déclenche à répétition lorsque l'obturateur est ouvert, produisant un effet stroboscopique. Appuyez sur ◀ ou sur ▶ pour mettre en surbrillance l'une des options suivantes, sur ▲ ou sur ▼ pour modifier l'option sélectionnée.



Option	Description
Intensité	Permet de régler l'intensité du flash (exprimée en fraction de l'intensité maximale).
Nb. éclairs	Réglez le nombre d'éclairs à l'intensité sélectionnée. Notez qu'en fonction de la vitesse d'obturation et de l'option sélectionnées pour Fréquence , le nombre d'éclairs réel peut être inférieur au nombre choisi.
Fréquence	Permet de régler le nombre d'éclairs par seconde.

✎ « Nb. éclairs »

Les valeurs disponibles pour l'option **Nb. éclairs** sont déterminées par l'intensité du flash.

Intensité	Options disponibles pour Nb. éclairs
1/4	2
1/8	2 à 5
1/16	2 à 10
1/32	2 à 10, 15
1/64	2 à 10, 15, 20, 25
1/128	2 à 10, 15, 20, 25, 30, 35

Mode contrôleur

Utilisez le flash intégré en tant que flash primaire contrôlant un ou plusieurs flashes asservis optionnels SB-900, SB-800, SB-600 ou SB-R200 dans un ou deux groupes (A et B) à l'aide du système évolué de flash asservi sans câble.

Lorsque vous sélectionnez cette option, le menu ci-contre apparaît. Appuyez sur ◀ ou sur ▶ pour mettre en surbrillance l'une des options suivantes, sur ▲ ou sur ▼ pour modifier l'option sélectionnée.

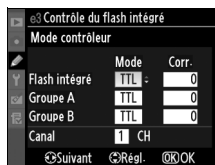

Option	Description
Flash intégré	Choisissez un mode de flash pour le flash intégré (flash contrôleur).
TTL	Mode i-TTL. Choisissez une valeur de correction du flash comprise entre +3,0 et -3,0 IL par incréments d'1/3 IL.
M	Choisissez l'intensité du flash parmi des valeurs comprises entre Intensité maximale et 1/128 (1/128 d'intensité maximale).
--	Le flash intégré ne se déclenche pas, mais l'illuminateur d'assistance AF s'allume. Le flash intégré doit être sorti de manière à pouvoir émettre des pré-éclairs pilotes.
Groupe A	Choisissez un mode de flash pour tous les flashes du groupe A.
TTL	Mode i-TTL. Choisissez une valeur de correction du flash comprise entre +3,0 et -3,0 IL par incréments d'1/3 IL.
AA	Ouverture automatique (disponible uniquement avec les flashes SB-900 et SB-800). Choisissez une valeur de correction du flash comprise entre +3,0 et -3,0 IL par incréments d'1/3 IL.
M	Choisissez l'intensité du flash parmi des valeurs comprises entre Intensité maximale et 1/128 (1/128 d'intensité maximale).
--	Les flashes de ce groupe ne se déclenchent pas.
Groupe B	Choisissez un mode de flash pour tous les flashes du groupe B. Les options disponibles sont les mêmes que pour le Groupe A (voir ci-dessus).
Canal	Choisissez un canal entre 1 et 4. Tous les flashes des deux groupes doivent être réglés sur le même canal.



Pour prendre des photos en mode contrôleur, suivez la procédure ci-après.

1 Réglez les paramètres pour le flash intégré.

Choisissez le mode de contrôle du flash et l'intensité du flash intégré. Notez que l'intensité ne peut pas être réglée en mode – –.

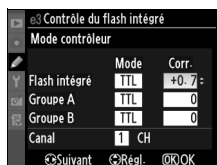

2 Réglez les paramètres pour le groupe A.

Choisissez le mode de contrôle du flash et l'intensité des flashes du groupe A.

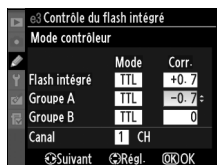

3 Réglez les paramètres pour le groupe B.

Choisissez le mode de contrôle du flash et l'intensité des flashes du groupe B.

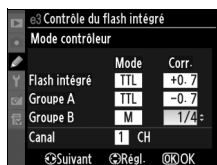

4 Sélectionnez le canal.

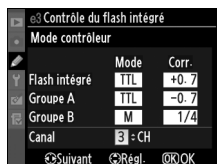

5 Appuyez sur **OK**.



6 Cadrez la vue.

Cadrez la vue et disposez les flashes comme indiqué ci-dessous. Notez que la distance maximale de positionnement des flashes asservis peut varier en fonction des conditions de prise de vue.

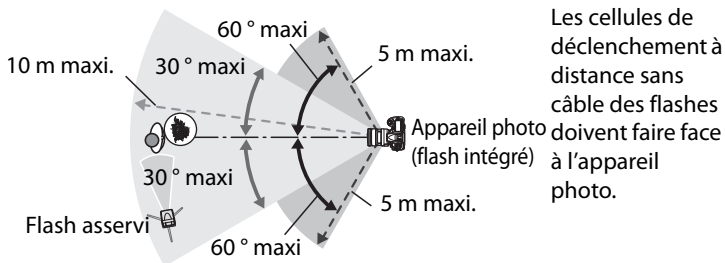

7 Réglez les flashes asservis sur le canal sélectionné.

Mettez sous tension tous les flashes asservis et réglez-les sur le canal sélectionné à l'étape 4. Reportez-vous au manuel des flashes pour des instructions détaillées.

8 Sortez le flash intégré.

Appuyez sur la commande du flash intégré pour le sortir. Notez que même si -- a été sélectionné pour **Flash intégré > Mode**, le flash intégré doit être sorti pour que les pré-éclairs pilotes puissent être émis.

9 Cadrez, effectuez la mise au point et prenez la photo.



Après avoir vérifié que le témoin de disponibilité du flash de l'appareil ainsi que celui de tous les autres flashes sont allumés, cadrez, effectuez la mise au point et prenez la photo. Vous pouvez utiliser la mémorisation FV (p. 192) si vous le souhaitez.



Affichage du mode de synchronisation du flash

⚡ n'apparaît pas sur l'affichage du mode de synchronisation du flash de l'écran de contrôle lorsque – – a été sélectionné pour **Flash intégré** > **Mode**.

Correction du flash

La valeur de correction du flash sélectionnée à l'aide de la commande  (⚡) et de la molette secondaire est ajoutée aux valeurs de correction du flash définies pour le flash intégré, le groupe A et le groupe B dans le menu **Mode contrôleur**. L'icône  s'affiche sur l'écran de contrôle et dans le viseur lorsqu'une valeur de correction du flash autre que ± 0 est sélectionnée pour **Flash intégré** > **TTL**. L'icône  clignote lorsque le flash intégré est en mode **M**.

Mode contrôleur

Placez les capteurs des flashes asservis de sorte qu'ils puissent capter les pré-éclairs pilotes émis par le flash intégré (une attention particulière est requise si vous n'utilisez pas de pied). Assurez-vous qu'aucune lumière directe ni aucun reflet accentué provenant des flashes asservis ne pénètre dans l'objectif de l'appareil photo (en mode TTL) ou n'atteigne les cellules photoélectriques des flashes asservis (mode AA). Cela risquerait de perturber l'exposition. Afin d'éviter que les éclairs émis par le flash intégré n'apparaissent sur les photos prises à courte distance, choisissez des sensibilités faibles ou des ouvertures réduites (grande valeur) ou utilisez un écran infrarouge SG-3IR optionnel pour le flash intégré. Un écran SG-3IR est nécessaire pour obtenir des résultats optimaux avec la synchronisation sur le second rideau, qui produit des éclairs plus lumineux. Une fois les flashes asservis installés, effectuez une prise de vue test et visualisez le résultat sur le moniteur de l'appareil photo.

Bien que le nombre de flashes asservis utilisés ne soit pas limité, le maximum conseillé est de trois. Au-delà de trois flashes, la lumière émise affecte les performances.



e4 : Mode lampe pilote

Si l'option **Activé** (réglage par défaut) est sélectionnée alors que l'appareil photo est utilisé avec le flash intégré ou un flash optionnel SB-900, SB-800, SB-600 ou SB-R200, une lampe pilote s'allume lorsque la commande d'aperçu de profondeur de champ est sollicitée (p. 115). Aucune lampe pilote ne s'allume si l'option **Désactivé** est sélectionnée.





e5 : Réglage bracketing auto.

Choisissez le ou les réglages pris en compte lorsque le bracketing automatique (p. 130) est en fonction. Choisissez **Exposition & flash** (AE/⚡; réglage par défaut) pour effectuer un bracketing à la fois de l'exposition et de l'intensité du flash, **Exposition seulement** (AE) pour un bracketing limité à l'exposition, **Flash seulement** (⚡) pour un bracketing portant sur l'intensité du flash uniquement ou **Bracketing balance des blancs** (WB) pour le bracketing de la balance des blancs (p. 135). Notez que le bracketing de la balance des blancs n'est pas disponible si les réglages de qualité d'image sont au format NEF (RAW) ou NEF (RAW) + JPEG.



e6 : Bracketing auto (mode M)

Cette option permet de déterminer les réglages affectés lorsque l'option **Exposition & flash** ou **Exposition seulement** est sélectionnée pour le réglage personnalisé e5 en mode d'exposition manuelle.

Option	Description
 Flash/vitesse (par défaut)	L'appareil photo ajuste la vitesse d'obturation (réglage personnalisé e5 défini sur Exposition seulement) ou la vitesse d'obturation et l'intensité du flash (réglage personnalisé e5 défini sur Exposition & flash).
 Flash/vitesse/ ouverture	L'appareil photo ajuste la vitesse d'obturation et l'ouverture (réglage personnalisé e5 défini sur Exposition seulement) ou la vitesse d'obturation, l'ouverture et l'intensité du flash (réglage personnalisé e5 défini sur Exposition & flash).
 Flash/ ouverture	L'appareil photo ajuste l'ouverture (réglage personnalisé e5 défini sur Exposition seulement) ou l'ouverture et l'intensité du flash (réglage personnalisé e5 défini sur Exposition & flash).
 Flash seulement	L'appareil photo ajuste uniquement l'intensité du flash (réglage personnalisé e5 défini sur Exposition & flash).

Le bracketing du flash est effectué uniquement avec le contrôle du flash i-TTL ou AA. Si un réglage autre que **Flash seulement** a été sélectionné et que le flash n'est pas utilisé, la sensibilité ISO est fixée à la valeur pour la première prise de vue, quel que soit le réglage sélectionné pour le contrôle automatique de la sensibilité ISO (p. 108).

e7 : Sens du bracketing





Avec le réglage par défaut de **Mesure>Sous-expo.>Surexpo.** (N), le bracketing est effectué dans l'ordre décrit aux pages 132 et 136. Si **Sous-expo>Mesure>Surexpo.** (-→+) a été sélectionné, la prise de vue continue dans l'ordre depuis la valeur la plus faible jusqu'à la plus élevée.



f : Commandes

f1: Commutateur

Choisissez la fonction effectuée en tournant le commutateur marche-arrêt en position .

Option	Description
 Rétro-éclairage écran () (par défaut)	Le rétro-éclairage de l'écran de contrôle s'allume pendant 6 s.
  Les deux	Le rétro-éclairage de l'écran de contrôle s'allume et les informations de prise de vue s'affichent sur le moniteur.

f2 : Bouton central du sélecteur

Cette option permet de déterminer les opérations qui peuvent être réalisées en appuyant sur le bouton central du sélecteur multidirectionnel en mode de prise de vue ou de visualisation.





Mode de prise de vue

Lorsque vous sélectionnez **Mode de prise de vue**, les options suivantes s'affichent :

Option	Description
Choisir le point AF central RESET (par défaut)	Appuyez sur le bouton central du sélecteur en mode de prise de vue pour sélectionner le point AF central.
 Éclairer le point AF actif	Appuyez sur le bouton central du sélecteur en mode de prise de vue pour mettre en surbrillance le point AF actif.
Non utilisé	Le bouton central du sélecteur est désactivé lorsque l'appareil photo est en mode de prise de vue.

■ Mode de visualisation

Lorsque vous sélectionnez **Mode de visualisation**, les options suivantes s'affichent :

Option	Description
 Imagette activée/désactivée (par défaut)	Appuyez sur le bouton central du sélecteur pour passer alternativement de la visualisation plein écran à celle des imagettes.
 Afficher histogrammes	En mode de visualisation plein écran ou imagettes, un histogramme s'affiche lorsque vous appuyez sur le bouton central du sélecteur.
 Zoom activé/désactivé	Appuyez sur le bouton central du sélecteur pour passer alternativement de la visualisation plein écran ou imagettes à la fonction loupe. Choisissez le réglage initial de la loupe parmi Grossissement faible , Grossissement modéré et Grossissement élevé . L'affichage de la loupe est centré sur le point AF actif.
 Choisir un dossier	Appuyez sur le bouton central du sélecteur multidirectionnel pour afficher une liste des dossiers. Mettez un dossier en surbrillance et appuyez sur OK pour sélectionner le dossier à visualiser. Les dossiers affichés dépendent de l'option sélectionnée pour Dossier de visualisation (p. 263).

f3 : Sélecteur multidirectionnel

Lorsque le réglage **Réinitialiser arrêt mesure** a été sélectionné et que les posemètres sont éteints (p. 48), sollicitez le sélecteur multidirectionnel pour activer ces derniers. Si le réglage **Ne rien faire** (option par défaut) a été sélectionné, les posemètres ne sont pas activés lorsque le sélecteur est actionné.



f4 : Info. image/visualisation

Avec le réglage par défaut de **Infos ▲▼/Visualisation◀▶**, appuyez sur ▲ ou sur ▼ en mode de visualisation plein écran pour modifier les informations sur les photos affichées, sur ◀ ou sur ▶ pour afficher des images supplémentaires. Pour inverser le comportement des commandes du sélecteur multidirectionnel afin que les commandes ▲ et ▼ affichent des images supplémentaires et que les commandes ◀ et ▶ modifient les informations affichées, sélectionnez **Infos ◀▶/Visualisation▲▼**. Ce réglage s'applique également au sélecteur multidirectionnel de la poignée-alimentation MB-D10 optionnelle.

f5 : Action commande FUNC.

Permet de choisir le comportement de la commande **Fn**, soit seule (**Sollicitation comm. FUNC.**), soit en combinaison avec les molettes de commande (**Commande FUNC. + molettes**).

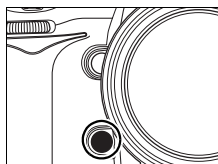







Affichage des informations de prise de vue

La fonction de la commande **Fn** peut également être sélectionnée sur l'affichage des informations de prise de vue (p. 15).



Sollicitation comm. FUNC.

Lorsque vous sélectionnez **Sollicitation comm. FUNC.** pour le réglage personnalisé f5, les options suivantes s'affichent :

Option	Description
 Aperçu*	Appuyez sur la commande Fn pour avoir un aperçu de la profondeur de champ (p. 115).
 Mémorisation FV*	Appuyez sur la commande Fn pour mémoriser l'intensité du flash (flash intégré et flashes SB-900, SB-800, SB-600, SB-400 et SB-R200 uniquement, p. 192). Appuyez à nouveau pour annuler la mémorisation FV.
 Mémorisation exposition/AF	La mise au point et l'exposition sont mémorisées lorsque vous appuyez sur la commande Fn .
 Mémorisation expo. seulement	L'exposition est mémorisée lorsque vous appuyez sur la commande Fn .

Option	Description
 Mémo. expo. (réinit. au décl.)*	Lorsque vous appuyez sur la commande Fn , l'exposition est mémorisée et le reste jusqu'à ce que vous appuyiez à nouveau sur cette commande, sollicitez le déclencheur ou jusqu'à ce que les posemètres soient éteints.
 Mémo. expo. (temporisée)*	Lorsque vous appuyez sur la commande Fn , l'exposition est mémorisée et le reste jusqu'à ce que vous appuyiez de nouveau sur cette commande ou jusqu'à ce que les posemètres soient éteints.
 Mémorisation AF seulement	La mise au point est mémorisée lorsque vous appuyez sur la commande Fn .
 Flash désactivé	Le flash ne se déclenche pas pour les photos prises lorsque que la commande Fn est enfoncée.
BKT Rafale en bracketing	Si vous appuyez sur la commande Fn alors que l'exposition ou le bracketing flash est actif en mode de déclenchement vue par vue, toutes les photos réalisées avec le programme de bracketing flash actuel sont prises à chaque sollicitation du déclencheur. Si le bracketing de balance des blancs est actif ou si le mode de déclenchement continu (mode Ch ou Cl) est sélectionné, l'appareil photo répète la rafale en bracketing lorsque vous appuyez sur le déclencheur (en mode de déclenchement vue par vue, le bracketing de balance des blancs est répété à la cadence sélectionnée pour le mode de déclenchement Ch).
 Mesure matricielle	La mesure matricielle est activée lorsque la commande Fn est sollicitée.
 Mesure pondérée centrale	La mesure pondérée centrale est activée lorsque la commande Fn est sollicitée.
 Mesure spot	La mesure spot est activée lorsque la commande Fn est sollicitée.
 1er élément du MENU PERSO.*	Appuyez sur la commande Fn pour passer à la rubrique initiale dans « MENU PERSONNALISÉ ». Sélectionnez cette option pour accéder rapidement à une rubrique de menu utilisée fréquemment.
 Live view*	Appuyez sur la commande Fn pour activer ou désactiver le mode Live view. Indisponible lorsque le sélecteur de mode est réglé sur Lv ou MUP .











Option	Description
+  +NEF (RAW) *	Si la qualité d'image est réglée sur JPEG fine , JPEG normal ou JPEG basic , « RAW » s'affiche sur l'écran de contrôle et une copie NEF (RAW) est enregistrée avec la photo suivante prise après avoir appuyé sur la commande Fn . Pour quitter sans enregistrer de copie NEF (RAW), appuyez à nouveau sur la commande Fn .
 Horizon virtuel *	Les indicateurs analogiques de l'état d'exposition agissent comme une mesure d'inclinaison (p. 322).
Aucune (par défaut)	Aucune opération n'est exécutée lorsque vous appuyez sur la commande Fn .

* Il n'est pas possible d'utiliser cette option en combinaison avec **Commande FUNC. + molettes** (p. 323). Sélectionner cette option permet d'afficher un message et de régler **Commande FUNC. + molettes** sur **Aucune**. Si une autre option est sélectionnée pour **Commande FUNC. + molettes** lorsque ce réglage est actif, **Sollicitation comm. FUNC.** est réglé sur **Aucune**.

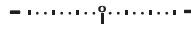
Horizon virtuel *





Lorsque **Horizon virtuel** a été sélectionné pour **Sollicitation comm. FUNC.**, les indicateurs analogiques de l'état d'exposition du viseur et de l'écran de contrôle agissent comme un niveau horizontal lorsque la commande **Fn** est sollicitée.

	Appareil photo incliné à droite	Appareil photo à niveau	Appareil photo incliné à gauche
			
Écran de contrôle			
Viseur			

Notez que l'affichage risque d'être imprécis lorsque l'appareil photo est fortement incliné vers l'avant ou vers l'arrière. Si l'appareil photo ne parvient pas à mesurer l'angle d'inclinaison, l'affichage clignote.

■ ■ Commande **FUNC.** + molettes

Lorsque vous sélectionnez **Commande FUNC. + molettes** pour le réglage personnalisé f5, les options suivantes s'affichent :

Option	Description
 Choisir zone d'image	Appuyez sur la commande Fn et tournez une molette de commande pour choisir la zone d'image (p. 58). Indisponible pendant l'enregistrement d'une surimpression.
 Verr. vitesse & ouverture	Verrouillage de la vitesse d'obturation (modes S et M) ou de l'ouverture (modes A et M). Appuyez sur la commande Fn et tournez la molette de commande principale pour verrouiller ou déverrouiller la vitesse d'obturation ; Appuyez sur la commande Fn et tournez la molette secondaire pour verrouiller ou déverrouiller l'ouverture.
 1 IL vitesse/ouverture	Lorsque vous sollicitez la commande Fn tout en actionnant les molettes de commande, vous pouvez modifier la vitesse d'obturation (modes d'exposition S et M) ainsi que l'ouverture (modes d'exposition A et M) par incréments d'1 IL.
Non-CPU Choix num. objectif sans CPU	Appuyez sur la commande Fn et tournez une molette de commande pour choisir un numéro d'objectif spécifié à l'aide de l'option Objectif sans microprocesseur .
BKT Bracketing auto. (par défaut)	Appuyez sur la commande Fn et tournez la molette de commande principale pour choisir le nombre de prises de vue dans le programme de bracketing. Appuyez sur la commande Fn et tournez la molette secondaire pour sélectionner l'incrément du bracketing.
 Zone AF dynamique	Si le mode AF continu (mode de mise au point C ; p. 72) a été sélectionné lorsque AF dynamique () est choisi pour le mode de zone AF (p. 74), le nombre de points AF peut être sélectionné en appuyant sur la commande Fn et tournant l'une des molettes de commande (p. 285).
Aucune	Aucune opération n'est effectuée lorsque vous actionnez les molettes de commande tout en appuyant sur la commande Fn .



f6 : Régler commande d'aperçu

Permet de choisir le comportement de la commande d'aperçu de profondeur de champ, soit seule (**Sollicitation commande**), soit en combinaison avec les molettes de commande (**Aperçu+molettes commande**).

Les options disponibles sont identiques à celles de **Sollicitation comm. FUNC.** (p. 320) et **Commande FUNC. + molettes** (p. 323), à l'exception de l'option par défaut de **Sollicitation commande** qui est **Aperçu** et du réglage par défaut de **Aperçu+molettes commande** qui est **Aucune**.

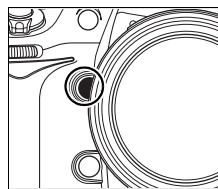

Affichage des informations de prise de vue

La fonction de la commande d'aperçu de la profondeur de champ peut également être sélectionnée sur l'affichage des informations de prise de vue (p. 15).



f7 : Commande AE-L/AF-L

Permet de choisir le comportement de la commande **AE-L/AF-L**, soit seule (**Sollicitation commande**), soit en combinaison avec les molettes (**AE-L/AF-L + molette**). Les réglages disponibles pour l'option

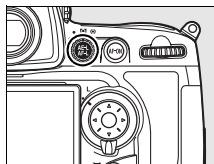

Sollicitation commande sont les mêmes que pour l'option **Sollicitation comm. FUNC.** (p. 320), à l'exception de l'option **Sollicitation commande** qui est définie par défaut sur **Mémorisation exposition/AF** et du fait qu'elle dispose d'une option **AF-ON** supplémentaire (si cette option est sélectionnée, la commande **AE-L/AF-L** à le même effet que la commande **AF-ON** pour déclencher l'autofocus). Les options disponibles pour **AE-L/AF-L + molette** sont les mêmes que pour **Commande FUNC. + molettes** (p. 323), sauf que le réglage par défaut de **AE-L/AF-L + molette** est **Aucune** et que l'option **1 IL vitesse/ouverture** est absente.

Affichage des informations de prise de vue

La fonction de la commande **AE-L/AF-L** peut également être sélectionnée sur l'affichage des informations de prise de vue (p. 15).



f8 : Verr. vitesse & ouverture

Utilisez cette option pour verrouiller la vitesse d'obturation à la valeur sélectionnée en mode auto à priorité vitesse ou en mode d'exposition manuelle, ou pour verrouiller l'ouverture à la valeur sélectionnée en mode auto à priorité ouverture ou en mode d'exposition manuelle. Le verrouillage n'est pas disponible en mode d'exposition auto programmée.

Option	Description
Verrouillage vitesse	Choisissez Activé pour verrouiller la vitesse d'obturation, Désactivé (option par défaut) pour la déverrouiller.
Verrouillage ouverture	Choisissez Activé pour verrouiller l'ouverture, Désactivé (option par défaut) pour la déverrouiller.

f9 : Perso. molettes commande



Cette option permet de définir le fonctionnement des molettes principale et secondaire.

Option	Description
Inverser la rotation	Permet de définir le sens de rotation des molettes de commande. Choisissez Non (option par défaut) pour un fonctionnement normal des molettes de commande ou Oui pour inverser le sens de rotation des molettes. Ce réglage s'applique également aux molettes de commande de la poignée-alimentation MB-D10.
 Fonctions par défaut	Avec le réglage par défaut Molette principale , la molette principale commande la vitesse d'obturation tandis que la molette secondaire commande l'ouverture. Si Molette secondaire a été sélectionné, la molette principale commande l'ouverture tandis que la molette secondaire commande la vitesse d'obturation. Ce réglage s'applique également aux molettes de commande de la poignée-alimentation MB-D10.

Option	Description
<p>Réglage de l'ouverture</p>	<p>Avec le réglage par défaut Molette secondaire, l'ouverture ne peut être réglée qu'à l'aide de la molette secondaire (ou avec la molette de commande principale si Molette secondaire a été défini pour Fonctions par défaut). Si Bague des ouvertures a été sélectionné, l'ouverture ne peut être réglée qu'à l'aide de la bague des ouvertures de l'objectif et l'affichage de l'ouverture de l'appareil photo indique l'ouverture par incréments d'1 IL (l'ouverture des objectifs de type G est toujours définie à l'aide de la molette secondaire). Le mode Live view n'est pas disponible lorsque Bague des ouvertures a été sélectionné et qu'un objectif à microprocesseur équipé d'une bague des ouvertures est utilisé. Notez que quel que soit le réglage choisi, vous devez vous servir de la bague des ouvertures pour régler l'ouverture si vous utilisez un objectif sans microprocesseur.</p>
<p>Menus et visualisation</p>	<p>Avec la valeur par défaut Désactivé, le sélecteur multidirectionnel permet de choisir l'image affichée lors de la visualisation plein écran, mettre en surbrillance les imaugettes et naviguer dans les menus. Si Activé a été sélectionné, la molette principale permet de choisir l'image affichée lors de la visualisation plein écran, déplacer le curseur vers la droite ou la gauche lors de la visualisation des imaugettes et déplacer la barre de mise en surbrillance des menus vers le haut ou vers le bas. La molette secondaire permet d'afficher des informations supplémentaires sur les photos en mode de visualisation plein écran et de déplacer le curseur vers le haut ou le bas lors de la visualisation des imaugettes. Lorsque les menus sont affichés, tournez la molette secondaire vers la droite pour afficher les sous-menus de l'option sélectionnée et vers la gauche pour afficher le menu précédent. Pour effectuer une sélection, appuyez sur ►, sur le bouton central du sélecteur ou sur Ⓞ.</p>



f10 : Commande lâchée + molette

Cette option permet de procéder à des réglages normalement obtenus en maintenant une commande enfoncée et en tournant une molette, en faisant tourner simplement la molette après avoir relâché la commande. Au réglage par défaut de **Non**, la commande doit être enfoncée, tandis que la molette de commande est tournée. Si la sélection **Oui** est faite, le réglage peut être modifié en tournant la molette de commande après avoir relâché la commande. Le réglage s'achève dès qu'on appuie à nouveau sur la commande, qu'on appuie à mi-course sur le déclencheur, ou qu'on appuie sur une des commandes **MODE**, , , **ISO**, **QUAL**, ou **WB** (si **Bracketing auto.** est sélectionné pour l'option «+molettes» comme décrit page 323, le réglage s'achève également si on appuie sur la commande **Fn**, aperçu de profondeur de champ, ou sur la commande **AE-L/AF-L**). Sauf si **Pas de limite** a été sélectionné pour le réglage personnalisé c2 **Arrêt mesure auto.** ou si un adaptateur secteur EH-5a ou EH-5 optionnel est utilisé, le réglage se termine lorsque les posemètres sont éteints.





f11: Carte mémoire absente ?

Avec le réglage par défaut **Déclencheur activé**, le déclencheur peut être activé sans qu'aucune carte mémoire ne soit présente dans l'appareil, même si les photos prises ne pourront pas être enregistrées (elles s'afficheront toutefois sur le moniteur en mode Démo). Si le réglage **Déclencheur désactivé** a été sélectionné, le déclencheur n'est activé que lorsqu'une carte mémoire a été insérée dans l'appareil photo. Notez que si les photos sont capturées sur un ordinateur à l'aide de Camera Control Pro 2 (disponible séparément), elles ne sont pas enregistrées sur la carte mémoire de l'appareil photo et le déclencheur est activé quel que soit le réglage choisi.



f12: Inverser les indicateurs

Avec le réglage par défaut  (+0-), les indicateurs d'exposition de l'écran de contrôle, du viseur et de l'affichage des informations de prise de vue présentent des valeurs positives sur la gauche et négatives sur la droite. Sélectionnez  (-0+) pour afficher les valeurs négatives à gauche et les valeurs positives à droite.



Y Menu Configuration : configuration de l'appareil photo

Le menu Configuration contient les options répertoriées ci-après. Appuyez sur **MENU** pour afficher le menu de configuration, puis sur ◀ pour mettre en surbrillance le menu actuel, puis sur ▲ ou ▼ pour mettre en surbrillance l'onglet du menu de configuration ; pour plus de détails à ce sujet, voir page 26.

Option	Voir page
Formater la carte	332
Luminosité du moniteur	332
Nettoyer le capteur d'image	392
Verrouillage du miroir ¹	395
Mode vidéo	333
HDMI	333
Régler la date et l'heure	334
Langue (Language)	334
Légende des images	335
Rotation auto. des images	336
Photo de correction poussière	337
Infos de l'accumulateur	340
Système comm. sans fil	242
Authentification des images	342
Informations de copyright	343
Enregistrer/charger réglages	344
GPS	215
Horizon virtuel	346
Objectif sans microprocesseur	210
Réglage précis AF	347
Version du firmware	348

1 Indisponible lorsque l'accumulateur est presque déchargé.





Formater la carte

Permet de formater la carte. *Notez que le formatage supprime définitivement toutes les photos et les autres données de la carte mémoire.* Avant de lancer le formatage de la carte mémoire, veillez à enregistrer une copie des photos à conserver.

Pendant le formatage

N'éteignez pas l'appareil photo et ne retirez pas les cartes mémoire durant le formatage.

Formatage par deux commandes

Vous pouvez également formater les cartes mémoire par les commandes  ( et **MODE**) (p. 43).

Luminosité du moniteur

Appuyez sur ▲ ou sur ▼ pour choisir un réglage de luminosité du moniteur parmi les sept proposés. Sélectionnez des valeurs élevées pour augmenter la luminosité et des valeurs basses pour la réduire.



Nettoyer le capteur d'image

Sélectionnez cette option pour enlever la poussière du capteur d'image ou pour choisir une option de nettoyage automatique (p. 392).

Verrouillage du miroir

Permet de verrouiller le miroir en position relevée afin d'inspecter ou de nettoyer manuellement le filtre passe-bas qui protège le capteur d'image de l'appareil photo (p. 395).



Mode vidéo

Lorsque vous reliez l'appareil photo à un téléviseur ou à un magnétoscope à l'aide du connecteur vidéo, sélectionnez un mode vidéo adapté au standard vidéo du périphérique en question (NTSC ou PAL).

HDMI

L'appareil photo est muni d'un connecteur mini HDMI (High-Definition Multimedia Interface), qui permet la lecture des photos sur des téléviseurs ou des moniteurs haute définition au moyen d'un câble de type C (vendu séparément dans le commerce). Avant de raccorder l'appareil photo à un appareil haute définition, choisissez le format HDMI parmi les options ci-dessous.

	Option	Description
AUTO	Automatique (par défaut)	L'appareil photo sélectionne automatiquement le format approprié.
480p	480p (progressif)	Format 480 × 640 (progressif)
576p	576p (progressif)	Format 576 × 720 (progressif)
720p	720p (progressif)	Format 720 × 1280 (progressif)
1080i	1080i (entrelacé)	Format 1080 × 1920 (entrelacé)

Le moniteur de l'appareil photo s'éteint automatiquement lorsqu'un périphérique HDMI est connecté.



Régler la date et l'heure

Permet de modifier le fuseau horaire, de régler l'horloge de l'appareil photo, de choisir un format de date et d'activer ou désactiver l'heure d'été.

Option	Description
Fuseau horaire	Permet de choisir un fuseau horaire. L'horloge de l'appareil photo se règle automatiquement sur l'heure du nouveau fuseau horaire.
Date et heure	Permet de régler l'horloge de l'appareil photo (p. 38).
Format de la date	Permet de choisir l'ordre d'affichage du jour, du mois et de l'année.
Heure d'été	Permet d'activer et de désactiver l'heure d'été. L'horloge de l'appareil photo avance ou recule automatiquement d'une heure. Le réglage par défaut est Désactivée .

Si l'horloge n'est pas réglée, l'icône  clignotante apparaît sur l'écran de contrôle.

Langue (Language)

Choisissez une langue pour les menus et messages de l'appareil photo. Les options suivantes sont disponibles.

De Deutsch	Allemand	Pt Português	Portugais
En English	Anglais	Ru Русский	Russe
Es Español	Espagnol	Sv Svenska	Suédois
Fi Suomi	Finnois	繁 中文(繁體)	Chinois traditionnel
Fr Français	Français	简 中文(简体)	Chinois simplifié
It Italiano	Italien	日 日本語	Japonais
NL Nederlands	Néerlandais	한 한글	Coréen
Pl Polski	Polonais		



Légende des images

Permet d'ajouter une légende à vos nouvelles photos au fur et à mesure de leur enregistrement. Les légendes peuvent être affichées dans le logiciel ViewNX (fourni) ou Capture NX 2 (disponible séparément) (p. 388). Elles apparaissent également sur la troisième page de l'affichage des informations relatives aux photos.

- **Terminé** : Permet d'enregistrer les modifications apportées et de revenir au menu Configuration.
- **Entrer une légende** : Permet d'entrer une légende, comme décrit page 270. Les légendes peuvent contenir jusqu'à 36 caractères.
- **Joindre une légende** : Sélectionnez cette option pour associer une même légende à toutes les photos ultérieures. Pour activer ou désactiver l'option **Joindre une légende**, mettez-la en surbrillance et appuyez sur ►.



Rotation auto. des images

Les photos prises lorsque cette option est définie sur **Activée** (option par défaut) contiennent des informations sur l'orientation de l'appareil photo. Vous pouvez ainsi les faire pivoter automatiquement pendant la visualisation (p. 265) ou lorsqu'elles sont affichées dans ViewNX ou Capture NX 2 (disponible séparément); (p. 388). Les orientations suivantes sont enregistrées :



Cadrage horizontal



Cadrage vertical, 90°
dans le sens des
aiguilles d'une montre



Cadrage vertical, 90°
dans le sens inverse des
aiguilles d'une montre

L'orientation de l'appareil photo n'est pas enregistrée quand l'option **Désactivée** est sélectionnée. Choisissez cette option lorsque vous prenez des photos en pointant l'objectif vers le haut ou vers le bas.

Rotation des images

Pour faire pivoter automatiquement les photos en orientation portrait pendant la visualisation, sélectionnez **Activée** pour l'option **Rotation des images** du menu Visualisation (p. 265). Notez que l'appareil photo étant déjà dans l'orientation adéquate pendant la prise de vue, les images ne sont pas pivotées automatiquement pendant l'affichage des images (p. 219).



Photo de correction poussière

Cette option permet d'acquérir des données de référence pour l'option de correction de la poussière dans Capture NX 2 (disponible séparément, pour plus d'informations, reportez-vous au manuel de Capture NX 2).

L'option **Photo de correction poussière** est disponible uniquement lorsqu'un objectif à microprocesseur est monté sur votre appareil photo. Nous vous recommandons d'utiliser un objectif avec une focale minimale de 50 mm. Lorsque vous utilisez un zoom, effectuez un zoom avant complet.

1 Choisissez une option de démarrage.

Mettez en surbrillance l'une des options suivantes et appuyez sur **OK**. Pour quitter sans acquérir les données de correction de la poussière, appuyez sur **MENU**.

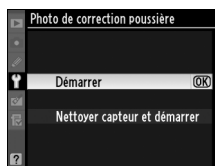

- **Démarrer** : le message affiché ci-contre s'affiche et « rEF » apparaît dans le viseur et sur l'écran de contrôle.
- **Nettoyer capteur et démarrer** : sélectionnez cette option pour nettoyer le capteur d'image avant de démarrer. Le message présenté ci-contre s'affiche et « rEF » apparaît dans le viseur ainsi que sur l'écran de contrôle à la fin du nettoyage.

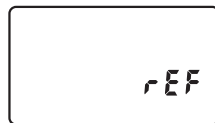

Nettoyage du capteur d'image

Les données de référence de correction de la poussière enregistrées avant d'avoir nettoyé le capteur d'image ne pourront pas être utilisées avec les photos prises après le nettoyage du capteur d'image. Ne sélectionnez l'option **Nettoyer capteur et démarrer** que si les données de référence ne seront pas utilisées avec les photos existantes.



2 Cadrez un objet blanc uniforme dans le viseur.

Positionnez l'objectif à dix centimètres environ d'un objet blanc, lumineux et uniforme. Cadrez cet objet de manière à ce qu'il remplisse le viseur, puis appuyez sur le déclencheur à mi-course.

En mode Autofocus, la mise au point est automatiquement réglée sur l'infini. En mode manuel, définissez manuellement la mise au point sur l'infini.

3 Obtenez les données de référence de correction de la poussière.

Appuyez sur le déclencheur jusqu'en fin de course pour acquérir les données de référence de correction de la poussière. Le moniteur s'éteint lorsque vous appuyez sur le déclencheur.

Si l'objet de référence est trop clair ou trop sombre, il est possible que l'appareil photo ne parvienne pas à obtenir les données de référence de correction de la poussière. Dans ce cas, le message ci-contre s'affiche. Choisissez un autre objet de référence et répétez la procédure à partir de l'étape 1.



☑ Données de référence de correction de la poussière

Vous pouvez utiliser les mêmes données de référence pour les photos prises avec différents objectifs ou à diverses ouvertures. Les images de référence ne peuvent pas être visualisées à l'aide d'un logiciel d'édition d'images. Un quadrillage apparaît lorsque vous visualisez les images de référence sur l'appareil photo ; les histogrammes et les hautes lumières n'apparaissent pas.



Infos de l'accumulateur

Permet d'afficher des informations relatives à l'accumulateur actuellement inséré dans l'appareil photo.



Élément	Description
État char.	Niveau de charge de l'accumulateur sous forme de pourcentage.
Nb. images	Nombre de déclenchements enregistrés depuis le dernier chargement de l'accumulateur. Notez que le déclenchement se produit parfois sans que l'appareil n'enregistre de photo, notamment lors de la mesure de la balance des blancs.
Étalonnage	L'étalonnage ne s'affiche que lorsque l'appareil photo est alimenté par une poignée-alimentation MB-D10 optionnelle dotée d'un accumulateur EN-EL4a ou EN-EL4 (disponible séparément). <ul style="list-style-type: none">☀CAL : l'accumulateur étant souvent chargé et utilisé, l'étalonnage est indispensable pour pouvoir en évaluer précisément le niveau de charge. Procédez à cette opération avant de charger l'accumulateur.— : étalonnage non requis.
État accu.	Affichage à cinq niveaux indiquant l'usure de l'accumulateur. 0 (NEW) indique des performances optimales, 4 (🔋) indique que l'accumulateur est en fin de vie et doit être remplacé. Remarque : l'état d'un accumulateur chargé à une température inférieure à 5 °C peut être momentanément réduit ; toutefois, cet état redevient normal une fois l'accumulateur rechargé à une température d'environ 20 °C ou supérieure.

Poignée-alimentation MB-D10

Les informations affichées lorsque l'appareil photo est alimenté par une poignée-alimentation MB-D10 optionnelle dépendent du type de pile ou d'accumulateur utilisé :

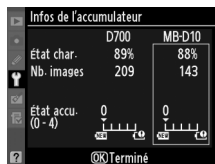

	État char.	Nb. images	Étalonnage	État accu.
EN-EL3e	✓	✓	—	✓
EN-EL4a/EN-EL4 (option)	✓	✓	✓	✓
8 × AA (option)	✓	—	—	—

Système comm. sans fil

Cette option permet de régler les paramètres de connexion à un réseau sans fil à l'aide d'un système de communication sans fil WT-4. Voir « Connexions : Réseaux sans fil et Ethernet » (p. 242).



Authentification des images

Permet d'inclure les informations d'authentification des images dans vos photos au fur et à mesure des prises de vue. Vous pouvez ainsi détecter toute modification à l'aide du logiciel optionnel d'authentification d'images de Nikon. Il est impossible d'associer des informations d'authentification à des photos existantes. Les photos prises lorsque l'authentification des images est activée sont signalées par l'icône  sur les pages d'informations appelées « Informations sur le fichier » et « Présentation des données » (pages 221 et 231).

Option	Description
 Activée	Les informations d'authentification des images sont incluses dans chaque nouvelle photo prise.
Désactivée (par défaut)	Les informations d'authentification des images ne sont pas incluses dans les nouvelles photos.

Camera Control Pro 2

Les informations d'authentification des images ne sont pas incluses dans les photos au format TIFF (RVB) enregistrées directement sur un ordinateur à l'aide de Camera Control Pro 2 (disponible séparément).

Copies

Les informations d'authentification ne sont pas incluses dans les copies créées à l'aide des options du menu Retouche (p. 349).



Informations de copyright

Ajouter l'information concernant les droits d'auteurs aux photographies telles qu'elles sont prises. Les informations concernant les droits d'auteurs sont visibles sur la quatrième page d'affichage d'informations sur les photos (p. 228) et peuvent être visualisées grâce au ViewNX (fourni) ou Capture NX 2 (disponible séparément ; p. 388).

- **Terminé** : Permet d'enregistrer les modifications apportées et de revenir au menu Configuration.
- **Photographe** : Entrez un nom de photographe comme décrit page 270. Le nom du photographe peut contenir jusqu'à 36 caractères.
- **Copyright** : Entrez le nom du détenteur du copyright comme décrit page 270. Le nom du détenteur du copyright peut contenir jusqu'à 54 caractères.
- **Joindre copyright** : Sélectionnez cette option pour associer les mêmes informations de copyright à toutes les photos ultérieures. Pour activer ou désactiver l'option **Joindre copyright**, mettez-la en surbrillance et appuyez sur **OK**.



Informations de copyright

Afin d'éviter toute utilisation non autorisée du nom de l'artiste ou du détenteur du copyright, vérifiez que l'option **Joindre copyright** n'est plus sélectionnée, et que les champs **Photographe** et **Copyright** sont vides avant de prêter ou de confier l'appareil photo à une autre personne. Nikon décline toute responsabilité concernant les dommages ou différends causés par l'utilisation de l'option **Informations de copyright**.



Enregistrer/charger réglages

Sélectionnez **Enregistrer les réglages** pour sauvegarder les réglages suivants sur la carte mémoire (si la carte est pleine, un message erreur s'affiche; voir la page 412).

Menu	Option
Visualisation	Options d'affichage
	Affichage des images
	Après effacement
	Rotation des images
Prise de vue (tous les jeux)	Jeux de réglages Prise de vue
	Nom de fichier
	Qualité d'image
	Taille d'image
	Zone d'image
	Compression JPEG
	Enregistrement NEF (RAW)
	Balance des blancs (avec réglage précis et mesures enregistrées d 0 à d 4)
	Régler l'optimisation d'image
	Espace colorimétrique
	D-Lighting actif
	Contrôle du vignetage
	Réduction du bruit
	Réduction du bruit ISO
Réglage de la sensibilité ISO	
Live view	
Réglages personnalisés (tous les jeux)	Tous les réglages personnalisés sauf Réinitialiser réglages perso.



Menu	Option
Configuration	Nettoyer le capteur d'image
	Mode vidéo
	HDMI
	Régler la date et l'heure (date et heure excepté)
	Langue (Language)
	Légende des images
	Rotation auto. des images
	Authentification des images
	Informations de copyright
	GPS
Menu personnalisé/ Réglages récents	Objectif sans microprocesseur
	Tous les éléments du Menu personnalisé
	Tous les réglages récents
	Choix de l'onglet

Vous pouvez rétablir les réglages enregistrés à l'aide du D700 en sélectionnant l'option **Charger les réglages**. Notez que l'option **Enregistrer/charger réglages** n'est disponible que si une carte mémoire est insérée dans l'appareil photo. L'option **Charger les réglages** n'est disponible que si la carte contient les réglages enregistrés.

Réglages enregistrés

Les réglages sont enregistrés dans un fichier nommé NCSETUP4. L'appareil photo ne peut pas charger les réglages si le nom du fichier est modifié. Les réglages enregistrés à l'aide du D700 ne peuvent pas être utilisés sur d'autres appareils photo.



GPS

Permet de configurer la connexion à un GPS (p. 213).

Horizon Virtuel

Permet d'afficher un horizon virtuel basé sur les informations en provenance du capteur d'orientation de l'appareil photo. L'horizon virtuel s'affiche en vert lorsque l'appareil photo est à niveau.

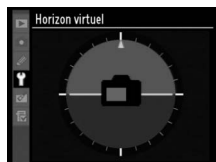

✓ Inclinaison de l'appareil photo

Notez que l'affichage de l'horizon virtuel risque d'être imprécis lorsque l'appareil photo est fortement incliné vers l'avant ou vers l'arrière. Si l'appareil photo ne parvient pas à mesurer l'angle d'inclinaison, l'affichage de l'horizon virtuel est désactivé.

✍ Informations complémentaires

Pour plus d'informations sur l'utilisation des indicateurs analogiques de l'état d'exposition en tant que mesure d'inclinaison, reportez-vous au réglage personnalisé f5 (**Action commande FUNC. > Sollicitation comm. FUNC.**; p. 320).





Objectif sans microprocesseur

Vous pouvez spécifier des données d'objectif (ouverture maximale et focale) pour neuf objectifs sans microprocesseur au maximum afin de pouvoir accéder à diverses fonctions normalement associées aux objectifs à microprocesseur (p. 210).

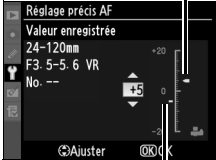

Réglage précis AF

Vous pouvez affiner le réglage de la mise au point pour 12 types d'objectif. Le réglage précis de l'AF n'est pas recommandé dans la plupart des cas et il risque d'interférer avec la mise au point normale ; ne l'utilisez que si nécessaire.

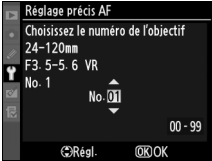
Option	Description	
Réglage précis AF	<ul style="list-style-type: none"> • Activé : réglage AF activé. • Désactivé (par défaut) : réglage AF désactivé. 	
Valeur enregistrée	<p>Réglage AF pour l'objectif actuel (objectifs à microprocesseur uniquement). Appuyez sur ▲ ou ▼ pour choisir une valeur entre +20 et -20. Il est possible d'enregistrer une valeur pour 12 types d'objectifs. Une seule valeur peut être enregistrée pour chaque type d'objectif.</p>	<p>Éloigne le foyer de l'appareil photo.</p> <p>Valeur actuelle</p> 
Par défaut	<p>Valeur attribuée au réglage AF si aucune valeur n'a été enregistrée pour l'objectif monté (objectifs à microprocesseur uniquement).</p>	<p>Rapproche le foyer de l'appareil photo.</p> <p>Valeur précédente</p>
Liste des valeurs enregistrées	<p>Liste les valeurs de réglage AF enregistrées précédemment. Si une valeur existe pour l'objectif actuel, elle sera désignée par une icône ■. Pour supprimer un objectif de la liste, mettez-le en surbrillance, puis appuyez sur . Pour changer un identificateur d'objectif (par exemple, pour choisir un identificateur composé des deux derniers chiffres du numéro de série d'un objectif afin de le distinguer des autres objectifs du même type, tout en gardant à l'esprit que le paramètre Valeur enregistrée ne peut être utilisé qu'avec un seul objectif du même type), mettez-le en surbrillance, puis appuyez sur . Le menu indiqué ci-contre s'affiche. Appuyez sur ▲ ou ▼ pour choisir un identificateur, puis appuyez sur  pour enregistrer les modifications et quitter ce menu.</p> 	

Réglage AF

Il se peut que l'appareil photo ne puisse pas faire la mise au point à la plage minimale ou à l'infini si le réglage AF est appliqué.

Mode Live view (Pied)

Le réglage n'est pas appliqué à l'autofocus à détection de contraste lorsque l'option **Pied** est sélectionnée en mode Live view (p. 96).

Valeur enregistrée

Une seule valeur peut être utilisée pour chaque type d'objectif. Lorsqu'un convertisseur de téléobjectif est utilisé, une valeur pourra être enregistrée pour chaque combinaison d'objectif et de convertisseur.

Version du firmware

Affichez la version du firmware (microprogramme) actuel de l'appareil photo.



Menu Retouche : création de copies retouchées

Les options du menu Retouche permettent de créer des copies recadrées ou retouchées des photos contenues dans la carte mémoire. Le menu Retouche est uniquement disponible lorsqu'une carte mémoire contenant des photos est insérée dans l'appareil. Appuyez sur **MENU** pour afficher le menu de retouche, puis sur ◀ pour mettre en surbrillance le menu actuel, puis sur ▲ ou ▼ pour mettre en surbrillance l'onglet du menu de retouche ; pour plus de détails à ce sujet, voir page 26.

Option	Voir page
 D-Lighting *	354
 Correction des yeux rouges *	355
 Recadrer	356
 Monochrome *	357
 Filtre *	358
 Équilibre colorimétrique *	358
 Superposition des images	359
 Comparaison côte à côte	362

* Indisponible avec les photographies prises lorsque **Monochrome** a été sélectionné pour **Régler l'optimisation d'image** (p. 162).



Création de copies retouchées

À l'exception des cas de **Superposition des images** (p. 359) et de **Comparaison côte à côte** (p. 362), les photos à retoucher peuvent être sélectionnées en mode de visualisation plein écran ou à partir du menu Retouche.

■ Création de copies retouchées en mode de visualisation plein écran

1 Choisissez une image.

Affichez la photo en plein écran (p. 218).



2 Affichez le menu Retouche.

Appuyez sur **OK** pour afficher le menu Retouche.



3 Sélectionnez les options de retouche.

Mettez en surbrillance l'élément voulu dans le menu Retouche et appuyez sur **▶**





pour afficher les options de retouche (pour plus d'informations, reportez-vous à la section correspondant à l'élément sélectionné aux pages suivantes). Pour revenir au mode de visualisation plein écran sans créer de copie retouchée, appuyez sur **▶**.



■ Informations complémentaires

Pour plus d'informations sur l'utilisation de la commande **OK** avec le système de communication sans fil WT-4, reportez-vous à la page 242.





4 Créez une copie retouchée.

Appuyez sur  pour créer une copie retouchée. Les copies retouchées sont marquées de l'icône .



■ Création de copies retouchées à partir du menu Retouche

1 Sélectionnez un élément du menu Retouche.

Appuyez sur  ou sur  pour mettre un élément en surbrillance, ou sur  pour le sélectionner. En fonction de l'option sélectionnée, il est possible qu'un menu s'affiche. Mettez l'une des options en surbrillance et appuyez sur .



2 Sélectionnez une image.

Les photos présentes sur la carte mémoire s'affichent. Mettez une photo en surbrillance à l'aide du sélecteur multidirectionnel (pour afficher cette photo en plein écran, maintenez la commande  enfoncée).



3 Affichez les options de retouche.

Appuyez sur **OK** pour afficher les options de retouche (voir la section relative à l'option sélectionnée pour plus d'informations). Pour quitter ce menu sans créer de copie retouchée, appuyez sur **MENU**.



4 Créez une copie retouchée.

Appuyez sur **OK** pour créer une copie retouchée. Les copies retouchées sont marquées de l'icône .



✓ Retouche de copies

Les copies créées avec la fonction **Recadrer** ne peuvent plus être modifiées. Les fonctions D-lighting, correction des yeux rouges, effet de filtre et équilibre colorimétrique ne peuvent pas être appliquées aux copies monochromes. La fonction **Superposition des images** peut être appliquée plusieurs fois. Les options du menu Retouche peuvent être appliquées chacune une fois aux copies existantes, mais plusieurs modifications risquent de provoquer une perte de détails.

✍ Qualité d'image

À l'exception des copies créées avec les fonctions **Recadrer** (p. 356) et **Superposition des images**, les copies créées à partir d'images au format JPEG conservent leur taille et leur qualité d'origine. Les copies créées à partir de photos au format NEF (RAW) sont enregistrées au format JPEG fine agrandi et les copies créées à partir de photos au format TIFF (RVB) sont enregistrées au format JPEG fine et conservent leur taille d'origine. La compression donnant priorité à la taille est utilisée lorsque les copies sont enregistrées au format JPEG.



D-Lighting

La fonction D-lighting convient idéalement aux photos sombres ou aux prises en contre-jour car elle éclaircit les ombres.

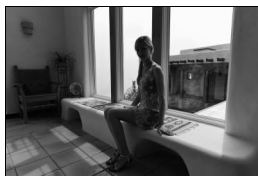

Avant



Après

Appuyez sur ▲ ou sur ▼ pour choisir le niveau de correction à apporter. Vous pouvez afficher un aperçu de l'effet apporté dans l'affichage de modification. Appuyez sur OK pour copier la photo.



Correction des yeux rouges

Cette option est uniquement disponible lorsque vous effectuez une prise de vue avec flash et permet de corriger l'effet « yeux rouges » que ce dernier peut provoquer. La photo à corriger est affichée dans un aperçu, comme illustré ci-contre. Vérifiez les résultats de la correction des yeux rouges, puis créez une copie corrigée en procédant comme décrit dans le tableau suivant. Notez que l'option de correction des yeux rouges peut ne pas produire les résultats attendus et peut, en de rares cas, s'appliquer à des parties de l'image qui ne sont pas concernées par l'effet yeux rouges. Vérifiez attentivement l'aperçu avant de continuer.

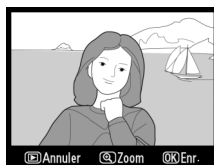



Pour	Utiliser	Description
Effectuer un zoom avant		Appuyez sur la commande pour effectuer un zoom avant et sur la commande pour effectuer un zoom arrière. En zoom avant, utilisez le sélecteur multidirectionnel pour visualiser les zones de l'image non visibles sur le moniteur.
Effectuer un zoom arrière		Maintenez le sélecteur multidirectionnel enfoncé pour accéder rapidement à d'autres zones de l'image. La fenêtre de navigation apparaît lorsque vous appuyez sur les commandes de zoom ou sur le sélecteur multidirectionnel. La zone actuellement visible sur le moniteur est indiquée par une bordure jaune. Appuyez sur la commande pour annuler le zoom.
Visualiser d'autres zones de l'image		
Annuler le zoom		
Créer une copie		Si l'appareil photo détecte des yeux rouges dans la photo sélectionnée, une copie dans laquelle cet effet a été réduit est créée. Aucune copie n'est créée si l'appareil photo ne détecte pas d'effet yeux rouges.



Recadrer

Créez une copie recadrée de la photo sélectionnée. Cette dernière s'affiche en indiquant le recadrage en jaune. Créez une copie recadrée comme décrit dans le tableau suivant.



Pour	Utiliser	Description
Réduire le recadrage		Appuyez sur la commande  pour réduire la taille du nouveau cadre.
Augmenter le recadrage		Appuyez sur la commande  pour augmenter la taille du nouveau cadre.
Modifier le ratio du recadrage		Tournez la molette de commande principale pour accéder aux différents ratios : 3 : 2, 4 : 3 et 5 : 4.
Déplacer le recadrage		Utilisez le sélecteur multidirectionnel pour déplacer le nouveau cadre vers une autre zone de l'image.
Afficher un aperçu du recadrage		Appuyez sur le bouton central du sélecteur pour afficher l'aperçu de l'image recadrée.
Créer une copie		Enregistrez le nouveau cadre en tant que fichier distinct.



✓ Recadrer : qualité et taille d'image

Les copies créées à partir de photos au format NEF (RAW), NEF (RAW) + JPEG ou TIFF (RVB) disposent d'une qualité d'image (p. 64) JPEG fine. Les copies recadrées créées à partir de photos au format JPEG ont la même qualité d'image que la photo originale. La taille de la copie varie en fonction de la taille et du ratio du nouveau cadre.

Ratio	Tailles possibles
3 : 2	2280 × 3424, 1704 × 2560, 1080 × 1920, 856 × 1280, 640 × 960, 424 × 640
4 : 3	2568 × 3424, 1920 × 2560, 1440 × 1920, 960 × 1280, 720 × 960, 480 × 640
5 : 4	2568 × 3216, 1920 × 2400, 1440 × 1808, 960 × 1200, 720 × 896, 480 × 608

Monochrome

Copiez les photographies en **Noir et blanc**, **Sépia** ou **Couleurs froides** (monochrome bleu et blanc).

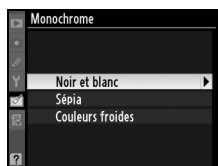

Un aperçu de l'image sélectionnée s'affiche lorsque vous sélectionnez **Sépia** ou **Couleurs froides**; Appuyez sur ▲ pour augmenter la saturation des couleurs et sur ▼ pour la diminuer. Appuyez sur OK pour créer une copie monochrome.

Augmenter la saturation



Diminuer la saturation

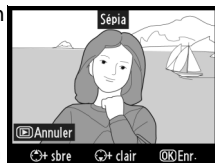

Filter

Choisissez l'un des filtres couleur suivants. Après avoir réglé le filtre comme décrit ci-dessous, appuyez sur **OK** pour copier la photo.

Option	Description
Skylight	Crée l'effet d'un filtre Skylight, qui rend l'image moins bleue. Vous pouvez afficher un aperçu de l'effet apporté sur le moniteur comme illustré à droite. 
Filter couleurs chaudes	Crée une copie en appliquant un filtre couleurs chaudes, produisant ainsi une dominante rouge « chaude ». Vous pouvez afficher un aperçu de l'effet sur le moniteur.

Équilibre colorimétrique

À l'aide du sélecteur multidirectionnel, créez une copie dont l'équilibre colorimétrique est modifié, comme indiqué ci-dessous. Le résultat obtenu s'affiche sur le moniteur avec les histogrammes rouge, vert et bleu (p. 223), qui indiquent la répartition des tons dans la copie. Appuyez sur **OK** pour copier la photo.

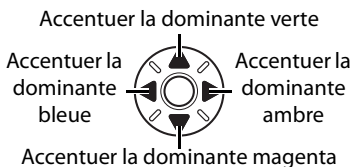
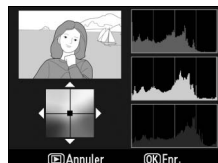

Création de copies au format JPEG à partir de photos NEF (RAW)

Pour créer une copie JPEG d'une photo NEF (RAW), sélectionnez la photo NEF (RAW) pour l'option **Équilibre colorimétrique** et appuyez sur **OK** sans modifier l'équilibre colorimétrique. La copie JPEG aura une qualité d'image « fine » et une taille **L**.

Superposition des images

La superposition des images combine deux photographies au format (RAW) existantes pour créer une seule photo enregistrée en plus des originaux ; les résultats, qui utilisent les données RAW du capteur d'image, sont de bien meilleure qualité que les superpositions d'images créées dans des applications de retouche d'image. La nouvelle photo est enregistrée selon les réglages actuels de qualité et de taille d'image ; avant de créer une superposition, réglez la qualité et la taille d'image (p. 64, 69 ; toutes les options sont disponibles). Pour créer une copie au format NEF (RAW), choisissez la qualité d'image **NEF (RAW)**.

1 Sélectionnez Superposition des images.

Mettez en surbrillance **Superposition des images** dans le menu Retouche et appuyez sur ►. La boîte de dialogue ci-contre s'affiche, avec l'option **Image 1 en** surbrillance.

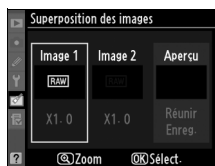

2 Affichez les images NEF (RAW).

Appuyez sur ⓧ. Une boîte de dialogue de sélection d'image s'affiche.



3 Mettez en surbrillance une photo.

Appuyez sur ▲▼◀ ou ▶ pour mettre en surbrillance la première photo de la superposition. Pour visualiser la photo en surbrillance en mode plein écran, maintenez la commande ⓧ enfoncée. Les images cachées ne s'affichent pas et ne peuvent pas être sélectionnées.



4 Sélectionnez la photo en surbrillance.

Appuyez sur **OK** pour sélectionner la photo en surbrillance et revenir à l'affichage de l'aperçu. La photo sélectionnée est alors désignée comme **Image 1**.



5 Réglez le gain.

Optimisez l'exposition de la superposition en appuyant sur **▲** ou sur **▼** pour définir le gain de l'image 1 sur une valeur comprise entre 0,1 et 2,0. La valeur par défaut est 1,0 ; si vous sélectionnez 0,5, le gain est réduit de moitié, tandis qu'en sélectionnant 2,0, vous le doublez. Les effets du gain sont visibles dans la colonne **Aperçu**.



6 Sélectionnez la deuxième photo.

Appuyez sur **◀** ou sur **▶** pour mettre en surbrillance la photo désignée comme **Image 2**. Répétez les étapes 2 à 5 pour sélectionner la deuxième photo et régler le gain.



7 Mettez en surbrillance la colonne Aperçu.

Pour mettre la colonne **Aperçu** en surbrillance, appuyez sur **◀** ou sur **▶**.



8 Affichez l'aperçu de la superposition.

Appuyez sur ▲ ou sur ▼ pour mettre en surbrillance l'option **Réunir** puis sur OK (pour enregistrer la superposition sans en afficher d'aperçu, sélectionnez **Enreg.** et appuyez sur OK). Pour revenir à l'étape 7 et sélectionner de nouvelles photos ou régler le gain, appuyez sur



9 Enregistrez la superposition.

Appuyez sur OK alors que l'aperçu est affiché pour enregistrer la superposition. Lorsqu'une superposition est créée, la photo obtenue s'affiche sur le moniteur en plein écran.



+

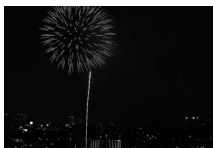

Superposition des images

Seules les photos au format NEF (RAW) créées avec le D700 peuvent être sélectionnées pour une superposition d'images. Les autres images ne s'affichent pas dans l'écran de sélection. Seules les photos NEF (RAW) créées avec la même profondeur d'échantillonnage peuvent être combinées.

La superposition est dotée des mêmes infos de photo (comprenant la date d'enregistrement, la mesure, la vitesse d'obturation, l'ouverture, le mode d'exposition, la correction de l'exposition, la focale et l'orientation de l'image, mais sans les légendes d'image et les informations de copyright), valeurs de balance de blancs et d'optimisation d'image que la photographie sélectionnée pour **Image 1**. Les superpositions enregistrées au format NEF (RAW) utilisent la compression sélectionnée pour **Type** dans le menu **Enregistrement NEF (RAW)** et elles ont la même profondeur d'échantillonnage que les images originales ; les superpositions au format JPEG sont enregistrées avec la compression donnant priorité à la taille. Contrôle du vignettage (p. 276) n'est pas appliqué, même si les deux originaux ont été créés en utilisant le contrôle du vignettage.



Comparaison côte à côte

Permet de comparer des copies retouchées et les photos originales.

■ Réalisation d'une comparaison côte à côte

1 Sélectionnez une image.

Utilisez le sélecteur multidirectionnel pour sélectionner une photo et appuyez sur **OK**. Seules les copies retouchées (signalées par l'icône ) ou les photos retouchées peuvent être sélectionnées.





2 Sélectionnez Comparaison côte à côte.

Mettez en surbrillance l'option **Comparaison côte à côte** et appuyez sur **OK**.



3 Comparez la copie à l'original.

L'image source est affichée à gauche, la copie retouchée à droite et les options utilisées pour créer la copie sont répertoriées en haut du moniteur. Actionnez le sélecteur multidirectionnel

dans la direction indiquée par la flèche située en regard de l'image en surbrillance (▲ ▼ ◀ ou ▶) pour passer de l'image source à la copie retouchée. Pour afficher la photo en surbrillance en plein écran, maintenez la commande  enfoncée. Si la copie a été créée à partir de deux images à l'aide de l'option **Superposition des images**, appuyez sur ▲ ou sur ▼ pour afficher la deuxième image source. Pour quitter et revenir au mode de visualisation, appuyez sur la commande . Pour quitter et revenir au mode de visualisation en affichant l'image mise en surbrillance, appuyez sur la commande  ou sur le bouton central du sélecteur multidirectionnel.

Comparaison côte à côte

L'image source ne s'affiche pas si la copie a été créée à partir d'une photo qui a été effacée entre-temps, qui est actuellement protégée (p. 235) ou cachée (p. 263), ou qui contient des informations d'authentification des images jointes (p. 342).

Options utilisées pour créer la copie

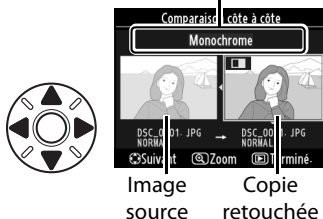



Menu personnalisé : création d'un menu personnalisé

L'option **Menu personnalisé** vous permet de créer et modifier votre propre liste d'options à partir des menus Visualisation, Prise de vue, Réglages personnalisés, Configuration et Retouche, afin de pouvoir accéder plus rapidement à celles-ci (jusqu'à 20 éléments). Si vous le souhaitez, vous pouvez afficher les réglages récents à la place du Menu personnalisé (p. 368).

Vous pouvez ajouter, supprimer et réorganiser les options comme décrit ci-dessous. Pour plus d'informations sur le fonctionnement de base des menus, reportez-vous à la section « Cours : Menus de l'appareil photo » (p. 26).

Ajout d'options au Menu personnalisé

1 Sélectionnez Ajouter des éléments.

Dans Menu personnalisé ()
mettez en surbrillance l'option
Ajouter des éléments et
appuyez sur .



2 Sélectionnez un menu.

Mettez en surbrillance le menu
contenant l'option que vous
souhaitez ajouter et appuyez
sur .

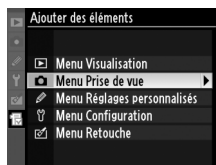

3 Sélectionnez un élément.

Mettez en surbrillance
l'élément du menu souhaité et
appuyez sur .

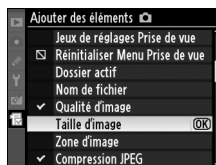

4 Positionnez le nouvel élément.

Appuyez sur ▲ ou sur ▼ pour déplacer le nouvel élément vers le haut ou vers le bas du Menu personnalisé. Appuyez sur **OK** pour ajouter le nouvel élément.



5 Affichez le Menu personnalisé.

Les options figurant actuellement dans le Menu personnalisé sont marquées d'une coche. Les éléments signalés par l'icône ne peuvent pas être sélectionnés. Répétez les étapes 1 à 4 pour sélectionner d'autres éléments.

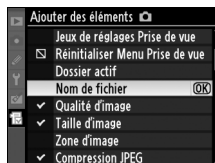

Suppression d'options dans le Menu personnalisé

1 Sélectionnez Supprimer des éléments.

Dans Menu personnalisé (☰), mettez en surbrillance **Supprimer des éléments** et appuyez sur ►.

2 Sélectionnez des éléments.

Mettez les éléments souhaités en surbrillance et appuyez sur ► pour les sélectionner ou les désélectionner. Les éléments sélectionnés sont marqués d'une coche.

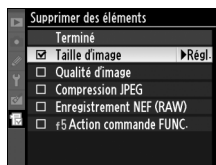

3 Sélectionnez Terminé.

Mettez en surbrillance **Terminé** et appuyez sur OK. Une boîte de dialogue de confirmation s'affiche.

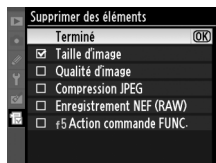

4 Supprimez les éléments sélectionnés.

Appuyez sur OK pour supprimer les éléments sélectionnés.

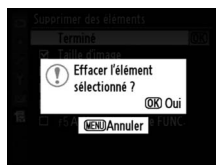

Suppression d'éléments dans le Menu personnalisé

Pour supprimer l'élément actuellement sélectionné dans Menu personnalisé, appuyez sur la commande ☰. Une boîte de dialogue de confirmation apparaît ; appuyez à nouveau sur la commande ☰ pour supprimer l'élément sélectionné.

Réorganisation des options du Menu personnalisé

1 Sélectionnez **Ordonner les éléments**.

Dans Menu personnalisé (☰), mettez en surbrillance l'option **Ordonner les éléments** et appuyez sur ►.

2 Sélectionnez un élément.

Mettez en surbrillance l'élément que vous souhaitez déplacer et appuyez sur OK.



3 Positionnez l'élément.

Appuyez sur ▲ ou sur ▼ pour déplacer l'élément vers le haut ou vers le bas du Menu personnalisé et appuyez sur OK. Répétez les étapes 2 à 3 pour repositionner d'autres éléments.



Affichage des réglages récents

Pour afficher les 20 derniers réglages utilisés, sélectionnez **Réglages récents** pour **Menu personnalisé** > **Choix de l'onglet**.

1 Sélectionnez Choix de l'onglet.

Dans Menu personnalisé (f14), mettez en surbrillance l'option **Choix de l'onglet** et appuyez sur ►.

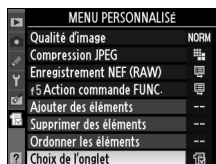

2 Sélectionnez Réglages récents.

Mettez en surbrillance **Réglages récents** et appuyez sur OK. « RÉGLAGES RÉCENTS » s'affiche à la place de « MENU PERSONNALISÉ ».



Les rubriques de menu sont ajoutées en haut du menu des réglages récents tels qu'ils sont utilisés. Pour revoir le Menu personnalisé, sélectionnez **Menu personnalisé** pour **Réglages récents** > **Choix de l'onglet**.





Remarques techniques

– Entretien de l'appareil photo, options et ressources

Ce chapitre comporte les rubriques suivantes :

Objectifs compatibles	p. 370
Flashes optionnels	p. 377
Autres accessoires	p. 385
Entretien de votre appareil photo	p. 391
Stockage	p. 391
Nettoyage.....	p. 391
Filtre passe-bas.....	p. 392
« Nettoyer maintenant »	p. 392
« Nettoyer au démarrage/arrêt »	p. 393
Nettoyage manuel.....	p. 395
Entretien de l'appareil photo et de l'accumulateur :	
Avertissements	p. 398
Dépannage	p. 402
Messages d'erreur	p. 409
Annexe	p. 417
Caractéristiques techniques	p. 428



Objectifs compatibles

Il est recommandé d'utiliser le D700 avec des objectifs à microprocesseur (en particulier les types G et D). Les objectifs à microprocesseur se reconnaissent à la présence de contacts électriques CPU et les objectifs de type G et D, à celle d'une lettre sur la monture de l'objectif. Les objectifs de type G ne sont pas équipés d'une bague des ouvertures.

Contactés électriques CPU

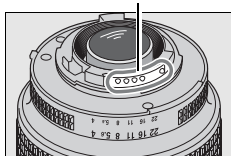

Objectif à microprocesseur

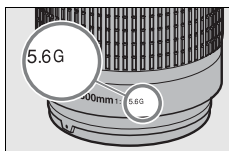

Objectif de type G

Bague des ouvertures

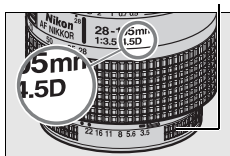

Objectif de type D

Objectifs à microprocesseur compatibles¹

Réglage de l'appareil photo	Mode de mise au point			Mode d'exposition		Système de mesure		
	S C	M (avec télémètre électronique)	M	P S	A M			
						3D	Couleur	
Objectif/accessoire								
Nikkor AF de type G ou D ² Nikkor AF-S, AF-I	✓	✓	✓	✓	✓	✓	—	✓ ³
Gamme NIKKOR PC-E	—	✓ ⁴	✓	✓ ⁴	✓ ⁴	✓ ⁴	—	✓ ^{3,4}
PC Micro 85 mm f/2.8D ⁵	—	✓ ⁴	✓	—	✓ ⁶	✓	—	✓ ^{3,4}
Téléconvertisseur AF-S / AF-I ⁷	✓ ⁸	✓ ⁸	✓	✓	✓	✓	—	✓ ³
Autre Nikkor AF (sauf objectifs pour F3AF)	✓ ⁹	✓ ⁹	✓	✓	✓	—	✓	✓ ³
Nikkor AI-P	—	✓ ¹⁰	✓	✓	✓	—	✓	✓ ³

1 Les objectifs Nikkor IX ne peuvent pas être utilisés.

2 Fonction Réduction de vibration (VR) compatible avec les objectifs VR.

3 La mesure spot évalue le point AF sélectionné.

4 Ne peut pas être utilisé en cas de décentrement/inclinaison de l'objectif.

- 5 Les systèmes de mesure de l'exposition et de contrôle du flash de l'appareil photo ne fonctionnent pas correctement en cas de décentrement/inclinaison de l'objectif, ou si l'ouverture utilisée n'est pas l'ouverture maximale.
- 6 Mode d'exposition manuelle uniquement.
- 7 Peut être utilisé avec les objectifs AF-S et AF-I uniquement (p. 371).
- 8 Avec une ouverture effective maximale de f/5.6 ou plus lumineuse.
- 9 Lorsque la mise au point est effectuée à la distance minimale de mise au point avec les objectifs AF 80–200 mm f/2.8, AF 35–70 mm f/2.8, AF 28–85 mm f/3.5–4.5 nouveau modèle ou AF 28–85 mm f/3.5–4.5 en position téléobjectif maximal, il se peut que l'indicateur de mise au point s'affiche quand l'image sur la plage de visée du viseur n'est pas au point. Faites la mise au point manuellement jusqu'à ce que l'image dans le viseur soit au point.
- 10 Avec une ouverture maximale de f/5.6 ou plus lumineuse.

Téléconvertisseur AF-S/AF-I

Le téléconvertisseur AF-S/AF-I peut être utilisé avec les objectifs AF-S et AF-I suivants :

- AF-S VR Micro 105 mm f/2.8G ED ¹
- AF-S VR 200 mm f/2G ED
- AF-S VR 300 mm f/2.8G ED
- AF-S 300 mm f/2.8D ED II
- AF-S 300 mm f/2.8D ED
- AF-I 300 mm f/2.8D ED
- AF-S 300 mm f/4D ED ²
- NIKKOR AF-S VR 400 mm f/2.8G ED
- AF-S 400 mm f/2.8D ED II
- AF-S 400 mm f/2.8D ED
- AF-I 400 mm f/2.8D ED
- NIKKOR AF-S VR 500 mm f/4G ED ²
- AF-S 500 mm f/4D ED II ²
- AF-S 500 mm f/4D ED ²
- AF-I 500 mm f/4D ED ²
- NIKKOR AF-S VR 600 mm f/4G ED ²
- AF-S 600 mm f/4D ED II ²
- AF-S 600 mm f/4D ED ²
- AF-I 600 mm f/4D ED ²
- AF-S VR 70–200 mm f/2.8G ED
- AF-S 80–200 mm f/2.8D ED
- AF-S VR 200–400 mm f/4G ED ²

1 Autofocus non pris en charge.

2 Autofocus non pris en charge s'il est utilisé avec un téléconvertisseur AF-S TC-17E II/TC-20 E II.



Ouverture de l'objectif

Le chiffre indiqué après le f dans les noms d'objectif indique l'ouverture maximale de l'objectif.



Objectifs sans microprocesseur¹

Les objectifs sans microprocesseur comprennent les objectifs à mise au point manuelle et d'autres objectifs sans microprocesseur intégré. La liste suivante présente les objectifs sans microprocesseur et les accessoires compatibles.

Réglage de l'appareil photo Objectif/accessoire	Mode de mise au point			Mode d'exposition		Système de mesure		
	S C	M (avec télé­mètre électronique)	M	P S	A M			
						3D	Couleur	
Objectifs série E Nikon ou Nikkor AI, AI modifié ²	—	✓ ³	✓	—	✓ ⁴	—	✓ ⁵	✓ ⁶
Nikkor Médical 120 mm f/4	—	✓	✓	—	✓ ⁷	—	—	—
Nikkor Reflex	—	—	✓	—	✓ ⁴	—	—	✓ ⁶
Nikkor PC	—	✓ ⁸	✓	—	✓ ⁹	—	—	✓
Téléconvertisseur de type AI ¹⁰	—	✓ ¹¹	✓	—	✓ ⁴	—	✓ ⁵	✓ ⁶
Soufflet PB-6 ¹⁹	—	✓ ¹¹	✓	—	✓ ¹³	—	—	✓
Bagues allonge auto (série PK-11A, 12 ou 13 ; PN-11)	—	✓ ¹¹	✓	—	✓ ⁴	—	—	✓

- Certains objectifs ne peuvent pas être utilisés (p. 373).
- Amplitude de la rotation du collier de fixation sur pied de l'objectif AI 80-200 mm f/2.8 ED limitée par le corps de l'appareil photo. Il est impossible de changer les filtres lorsque l'objectif AI 200-400 mm f/4 ED est monté sur l'appareil photo.
- Avec une ouverture maximale de f/5.6 ou plus lumineuse.
- Si l'ouverture maximale est spécifiée à l'aide de **Objectif sans microprocesseur** (p. 210), la valeur de l'ouverture s'affiche dans le viseur et sur l'écran de contrôle.
- Peut être utilisé uniquement si la focale de l'objectif et l'ouverture maximale sont spécifiées à l'aide de l'option **Objectif sans microprocesseur** (p. 210). Utilisez la mesure spot ou la mesure pondérée centrale si les résultats souhaités ne sont pas obtenus.
- Pour améliorer la précision, spécifiez la focale et l'ouverture maximale de l'objectif à l'aide de l'option **Objectif sans microprocesseur** (p. 210).
- Peut être utilisé uniquement en modes d'exposition manuelle à une vitesse d'obturation inférieure à $1/125$ s.
- En cas de décentrement/inclinaison de l'objectif, le télé­mètre électronique ne peut pas être utilisé.
- Exposition déterminée par le pré­réglage de l'ouverture de l'objectif. En mode d'exposition auto à priorité ouverture, pré­réglez l'ouverture à l'aide de la bague des ouvertures de l'objectif avant d'exécuter la fonction de mémorisation de l'exposition ou de décentrer l'objectif. En mode d'exposition manuelle, pré­réglez l'ouverture à l'aide de la bague des ouvertures de l'objectif et déterminez l'exposition avant de décentrer l'objectif.
- Correction d'exposition nécessaire avec les objectifs AI 28-85 mm f/3.5-4.5, AI 35-105 mm f/3.5-4.5, AI 35-135 mm f/3.5-4.5 et AF-S 80-200 mm f/2.8D. Pour plus d'informations, reportez-vous au manuel du télé­convertisseur.

- 11 Avec une ouverture effective maximale de f/5.6 ou plus lumineuse.
 - 12 Nécessite la bague allonge auto PK-12 ou PK-13. L'espaceur PB-6D peut être nécessaire en fonction de l'orientation de l'appareil photo.
 - 13 Utilisez l'ouverture prédéfinie. En mode d'exposition auto à priorité ouverture, réglez préalablement l'ouverture sur l'objectif avant de définir l'exposition et de prendre une photo.
- Le dispositif de reproduction PF-4 requiert l'adaptateur pour appareil photo PA-4.

Objectifs sans microprocesseur compatibles

Si les données de l'objectif sont spécifiées à l'aide de l'option **Objectif sans microprocesseur** (p. 210), un grand nombre de fonctions disponibles avec les objectifs à microprocesseur peut également être utilisé avec des objectifs sans microprocesseur. Si les données de l'objectif ne sont pas spécifiées, la mesure matricielle couleur ne peut pas être utilisée, et même lorsque cette option est sélectionnée, la mesure pondérée centrale est sélectionnée.

Les objectifs sans microprocesseur ne sont utilisables qu'en mode d'exposition **A** et **M**, lorsque l'ouverture doit être réglée manuellement à l'aide de la bague des ouvertures de l'objectif. Si l'ouverture maximale n'a pas été spécifiée à l'aide de l'option **Objectif sans microprocesseur**, l'affichage de l'ouverture de l'appareil photo indique l'écart entre l'ouverture sélectionnée et l'ouverture maximale ; la valeur d'ouverture réelle doit être lue sur la bague des ouvertures de l'objectif. Le mode auto à priorité ouverture est automatiquement sélectionné dans les modes d'exposition **P** et **S**. L'indicateur du mode d'exposition (**P** ou **S**) qui s'affiche sur l'écran de contrôle clignote et **A** apparaît dans le viseur.

Accessoires et objectifs sans microprocesseur incompatibles

Les accessoires et objectifs sans microprocesseur suivants ne peuvent PAS être utilisés avec le D700 :

- Téléconvertisseur AF TC-16AS
- Objectifs non AI
- Objectifs nécessitant l'unité de mise au point AU-1 (400 mm f/4.5, 600 mm f/5.6, 800 mm f/8, 1200 mm f/11)
- Fisheye (6 mm f/5.6 ; 7,5 mm f/5.6 ; 8 mm f/8, OP 10 mm f/5.6)
- 2,1 cm f/4
- Bague allonge K2
- 180–600 mm f/8 ED (numéros de série 174041 à 174180)
- 360–1200 mm f/11 ED (numéros de série 174031 à 174127)
- 200–600 mm f/9.5 (numéros de série 280001 à 300490)
- Objectifs AF pour le F3AF (AF 80 mm f/2.8, AF 200 mm f/3.5 ED, téléconvertisseur AF TC-16)
- PC 28 mm f/4 (numéro de série 180900 ou antérieur)
- PC 35 mm f/2.8 (numéros de série 851001 à 906200)
- PC 35 mm f/3.5 (ancien modèle)
- Reflex 1000 mm f/6.3 (ancien modèle)
- Reflex 1000 mm f/11 (numéros de série 142361 à 143000)
- Reflex 2000 mm f/11 (numéros de série 200111 à 200310)



Flash intégré

Vous pouvez utiliser le flash intégré avec les objectifs à microprocesseur dont la focale est comprise entre 24 mm (16 mm au format DX) et 300 mm. Enlevez tout parasoleil pour éviter les ombres. Le flash offre une portée minimale de 60 cm et ne peut pas être utilisé dans la plage macro des zooms macro. Le flash peut ne pas éclairer le sujet dans son intégralité avec les objectifs suivants aux distances inférieures celles à indiquées ci-dessous :

	Objectif	Position du zoom	Distance minimale
DX	AF-S DX 12–24 mm f/4G ED	18 mm	0,6 m
	AF-S DX 17–55 mm f/2.8G ED	20 mm	1,5 m
	AF-S 17–35 mm f/2.8D ED	28 mm	1,0 m
	AF 18–35 mm f/3.5–4.5D ED	24 mm	1,0 m
	AF 20–35 mm f/2.8D	24 mm	1,0 m
FX	PC-E NIKKOR 24 mm f/3.5D ED	24 mm	1,5 m
	AF-S NIKKOR 24–70 mm f/2.8G ED	35 mm	1,0 m
	AF-S VR 24–120 mm f/3.5–5.6G ED	24 mm	1,0 m
	AF-S 28–70 mm f/2.8D ED	35 mm	1,5 m

Lorsqu'il est utilisé avec le NIKKOR AF-S 14–24 mm f/2.8G ED, le flash ne peut pas éclairer le sujet dans son intégralité à toutes les distances.

Le flash intégré est aussi utilisable avec des objectifs sans microprocesseur Nikon série E, Nikkor AI et AI modifié, possédant une focale de 24–300 mm. Les objectifs AI 50–300 mm f/4.5, AI modifié 50–300 mm f/4.5 et AI-S 50–300 mm f/4.5 ED doivent être utilisés à une position de zoom de 180 mm ou plus, et les objectifs AI 50–300 mm f/4.5 ED à une position de zoom de 135 mm ou plus.



Atténuation des yeux rouges

Les objectifs qui empêchent le sujet de voir l'illuminateur d'assistance AF risquent de compromettre le bon fonctionnement de la fonction d'atténuation des yeux rouges.

Illuminateur d'assistance AF

L'illuminateur d'assistance AF peut être utilisé avec les objectifs dont la focale est comprise entre 24 et 200 mm. L'illuminateur d'assistance AF n'est pas disponible avec les objectifs suivants :

- AF-S VR 200 mm f/2G ED
- AF-S VR 200–400 mm f/4G ED

Aux distances inférieures à 0,7 m, les objectifs suivants risquent de masquer l'illuminateur d'assistance AF et d'interférer avec l'autofocus en cas de faible luminosité :

- Micro AF 200 mm f/4D ED
- AF-S DX 17–55 mm f/2.8G ED
- AF-S VR 24–120mm f/3.5–5.6G ED
- NIKKOR AF-S 24-70 mm f/2.8G ED
- Micro AF 70–180mm f/4.5–5.6D ED
- AF-S 28–70 mm f/2.8D ED
- AF-S 17–35 mm f/2.8D ED

Aux distances inférieures à 1,1 m, les objectifs suivants risquent de masquer l'illuminateur d'assistance AF et d'interférer avec l'autofocus en cas de faible luminosité :

- AF-S DX VR 55–200mm f/4–5.6G ED

Aux distances inférieures à 1,5 m, les objectifs suivants risquent de masquer l'illuminateur d'assistance AF et d'interférer avec l'autofocus en cas de faible luminosité :

- AF-S VR 70–200 mm f/2.8G ED
- AF-S VR 70–300mm f/4.5–5.6G ED
- AF-S 80–200mm f/2.8D ED
- NIKKOR AF-S 14–24mm f/2.8G ED
- AF 80–200mm f/2.8D ED

Aux distances inférieures à 2,3 m, les objectifs suivants risquent de masquer l'illuminateur d'assistance AF et d'interférer avec l'autofocus en cas de faible luminosité :

- AF VR 80–400mm f/4.5–5.6D ED



Calcul de l'angle de champ

Le D700 peut être utilisé avec les objectifs Nikon pour appareils photo au format 24 x 36 mm. Si **Recadrage DX auto** est activé (réglage par défaut) et qu'un objectif 24 x 36 mm est fixé, l'angle de champ est identique à celui d'un cadre de film 24 x 36 mm (23,9 x 36,0 mm); si un objectif DX est fixé, l'angle de champ est automatiquement ajusté sur 15,6 x 23,5 mm (format DX).

Pour choisir un autre angle de champ que celui de l'objectif utilisé, désactivez **Recadrage DX auto** et sélectionnez **Format FX (24 x 36)** ou **Format DX (16 x 24)**. Si un objectif au format 24 x 36 mm est fixé, l'angle de champ peut être réduit de 1,5 x en sélectionnant **Format DX (16 x 24)**, ce qui permet d'exposer une zone plus petite.

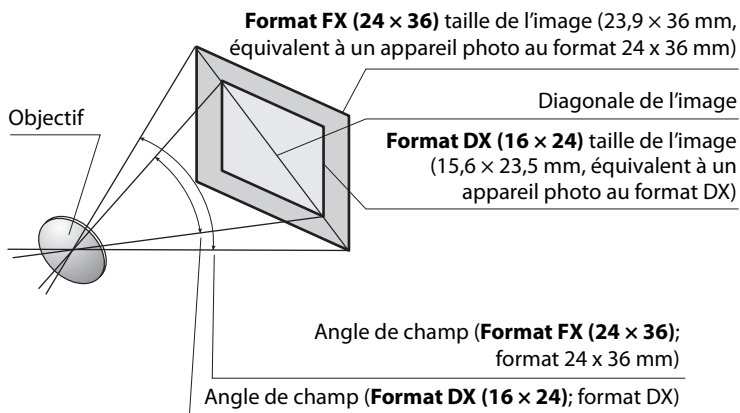

L'angle de champ du **Format DX (16 x 24)** est environ 1,5 fois plus petit que l'angle de champ du format 24 x 36 mm. Pour calculer la focale des objectifs au format 24 x 36 mm lorsque **Format DX (16 x 24)** a été sélectionné, multipliez la focale de l'objectif par environ 1,5 (par exemple, la focale effective d'un objectif de 50mm au format 24 x 36 mm sera d'environ 75 mm lorsque **Format DX (16 x 24)** est sélectionné).

Flashes optionnels

Le D700 peut être utilisé avec des flashes compatibles CLS. Retirez le volet de la griffe flash lorsque vous fixez un flash optionnel. Le flash intégré est désactivé lorsqu'un flash optionnel est fixé.

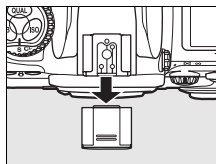

Système d'éclairage créatif Nikon (CLS)

Le système évolué d'éclairage créatif (CLS, Creative Lighting System) de Nikon permet de produire de meilleures photos au flash grâce à une communication améliorée entre l'appareil photo et les flashes compatibles. Le système d'éclairage créatif prend en charge les fonctionnalités suivantes :

- **Contrôle du flash i-TTL** : contrôle amélioré du flash TTL (through-the-lens) utilisé avec le système d'éclairage créatif (voir page 184). L'intensité du flash est réglée à l'aide de pré-éclairs pilotes afin de mesurer la lumière réfléchie par le sujet et garantir ainsi une intensité optimale du flash.
- **Système évolué de flash asservi sans câble** : permet le contrôle du flash i-TTL grâce à des flashes asservis sans câble.
- **Mémorisation FV** (p. 192) : mémorise l'intensité du flash à la valeur mesurée, permettant ainsi de prendre une série de photos avec la même intensité de flash.
- **Synchronisation ultra-rapide Auto FP** (p. 306) : permet d'utiliser le flash à la vitesse d'obturation la plus rapide prise en charge par l'appareil photo et de choisir ainsi l'ouverture maximale afin d'obtenir une profondeur de champ réduite.



■ Flashes compatibles CLS

Le D700 peut être utilisé avec les flashes compatibles CLS suivants : flashes SB-900, SB-800, SB-600, SB-400, SB-R200 et contrôleur SU-800.

SB-900, SB-800, SB-600, SB-400 et SB-R200

Les principales fonctionnalités de ces flashes sont répertoriées ci-dessous.

Fonctionnalité		Flash				
		SB-900 ¹	SB-800	SB-600	SB-400	SB-R200 ²
Nombre guide ³	ISO 100	34	38	30	21	10
	ISO 200	48	53	42	30	14
Zoom motorisé automatique (mm)		17–200	24–105	24–85	— ⁴	— ⁵
Diffuseur grand-angle (mm)		12, 14, 17	14, 17	14	—	—
Rotation de la tête		7° vers le bas, 90° vers le haut, 180° vers la gauche et la droite	7° vers le bas, 90° vers le haut, 180° vers la gauche, 90° vers la droite	90° vers le haut, 180° vers la gauche, 90° vers la droite	90° vers le haut	60° vers le bas (rapprochement de l'axe de lumière de l'objectif), 45° vers le haut (éloignement de l'axe de lumière)

- 1 Si un filtre couleur est fixé au SB-900 lorsque AUTO ou  (flash) a été sélectionné pour la balance des blancs, l'appareil photo détecte automatiquement le filtre et ajuste la balance des blancs en conséquence.
- 2 Contrôlé à distance avec un flash intégré en mode contrôleur ou avec un flash SB-900 ou SB-800 ou un contrôleur de flash sans câble SU-800 optionnels.
- 3 m, 20 °C ; SB-900, SB-800 et SB-600 avec le réglage du réflecteur de zoom à 35 mm ; SB-900 avec éclairage standard.
- 4 Couverture de zoom 27 mm.
- 5 Couverture de zoom 24 mm.

Contrôleur de flash sans câble SU-800

Lorsqu'il est monté sur un appareil photo compatible CLS, le SU-800 peut être utilisé comme contrôleur pour les flashes SB-900, SB-800, SB-600 et SB-R200 asservis. Le SU-800 lui-même n'est pas doté d'un flash.

Nombre guide

Pour calculer la portée du flash à pleine puissance, divisez le nombre guide par l'ouverture. Par exemple, à 100 ISO, le SB-800 a un nombre guide de 38 m, (position de la tête de zoom à 35 mm); sa portée à une ouverture de $f/5.6$ est de $38 \div 5,6$, soit environ 6,8 mètres. Chaque fois que la sensibilité ISO double, multipliez le nombre guide par la racine carrée de deux (environ 1,4).



Les fonctionnalités suivantes sont disponibles avec les flashes SB-900, SB-800, SB-600, SB-400, SB-R200 et le contrôleur SU-800 :

Mode flash/fonction		Flash				Système évolué de flash asservi sans câble				
		SB-900 SB-800	SB-600	SB-400	Contrôleur		Flash asservi			
					SB-900 SB-800	SU-800 ¹	SB-900 SB-800	SB-600	SB-R200	
i-TTL	Dosage automatique flash/ ambiance iTTL pour reflex numérique	✓ ²	✓ ²	✓ ³	✓	✓	✓	✓	✓	
AA	Ouverture auto	✓ ⁴	—	—	✓ ⁵	✓ ⁵	✓ ⁵	—	—	
A	Auto non TTL	✓ ⁶	—	—	✓ ⁵	—	✓ ⁵	—	—	
GN	Manuel à priorité distance	✓	—	—	—	—	—	—	—	
M	Manuel	✓	✓	✓	✓	✓	✓	✓	✓	
RPT	Flash stroboscopique	✓	—	—	✓	✓	✓	✓	—	
	Synchro. ultra-rapide Auto FP ⁷	✓	✓	—	✓	✓	✓	✓	✓	
	Mémorisation FV	✓	✓	✓	✓	✓	✓	✓	✓	
	Assistance AF pour autofocus multizone ⁸	✓	✓	—	✓	✓	—	—	—	
	Communication des informations colorimétriques du flash	✓	✓	✓	✓	—	—	—	—	
REAR	Synchro sur le second rideau	✓	✓	✓	✓	✓	✓	✓	✓	
	Atténuation des yeux rouges	✓	✓	✓	✓	—	—	—	—	
	Zoom automatique	✓	✓	—	✓	—	—	—	—	

- 1 Disponible uniquement si le SU-800 est utilisé pour commander d'autres flashes.
- 2 Le flash i-TTL standard pour reflex numérique est utilisé avec la mesure spot ou lorsque vous sélectionnez ce flash.
- 3 Le mode i-TTL standard pour reflex numérique est utilisé avec la mesure spot.
- 4 Sélectionné avec ce flash. Le mode Auto non TTL (A) est sélectionné automatiquement si un objectif sans microprocesseur est utilisé sans spécification de ses données à l'aide de **Objectif sans microprocesseur**.
- 5 Le mode ouverture auto (AA) est utilisé quel que soit le mode sélectionné avec ce flash. Le mode Auto non TTL (A) est sélectionné automatiquement si un objectif sans microprocesseur est utilisé sans spécification de ses données à l'aide de **Objectif sans microprocesseur**.
- 6 Sélectionné avec ce flash.
- 7 Sélectionnez **1/320 s (Auto FP)** ou **1/250 s (Auto FP)** pour le réglage personnalisé e1 (**Vitesse de synchro. flash**, p. 305).
- 8 Objectif à microprocesseur requis.

Autres flashes

Les flashes suivants peuvent être utilisés en modes Auto non TTL et manuel. Si les flashes sont réglés sur TTL, le déclencheur de l'appareil photo est verrouillé et il n'est pas possible de prendre de photo.

Mode flash		Flash	SB-80DX, SB-28DX, SB-28, SB-26, SB-25, SB-24	SB-50DX	SB-30, SB-27 ¹ , SB-22S, SB-22, SB-20, SB-16B, SB-15	SB-23, SB-29 ² , SB-21B ² , SB-29S ²
A	Auto non TTL		✓	—	✓	—
M	Manuel		✓	✓	✓	✓
	Flash stroboscopique		✓	—	—	—
REAR	Syncro sur le second rideau		✓	✓	✓	✓

1 Le mode de flash est automatiquement réglé sur TTL et le déclencheur est désactivé. Réglez le flash sur **A** (flash auto non TTL).

2 L'autofocus est disponible uniquement avec les objectifs Micro AF (60 mm, 105 mm ou 200 mm).



✓ Remarques sur les flashes optionnels

Reportez-vous au manuel du flash pour des instructions détaillées. Si le flash prend en charge le système d'éclairage créatif Nikon, reportez-vous à la section relative aux appareils photo reflex numériques compatibles CLS. Le D700 n'est pas inclus dans la catégorie « Reflex numérique » des manuels du SB-80DX, du SB-28DX et du SB-50DX.

Le contrôle du flash i-TTL peut être utilisé aux sensibilités comprises entre 200 et 6400 ISO. Si la sensibilité est supérieure à 6400 ISO, vous risquez de ne pas obtenir les résultats souhaités à certaines distances ou avec certaines valeurs d'ouverture. Si le témoin de disponibilité du flash clignote pendant environ 3 secondes après la prise de vue, cela signifie que le flash s'est déclenché à pleine puissance et votre photo risque d'être sous-exposée.

Les flashes SB-900, SB-800, SB-600 et SB-400 disposent d'une fonction d'atténuation de l'effet yeux rouges, tandis que les flashes SB-900, SB-800, SB-600 et le contrôleur SU-800 disposent d'un éclairage d'assistance AF. Les autres flashes utilisent l'illuminateur d'assistance AF pour l'éclairage d'assistance AF et l'atténuation des yeux rouges. Lorsqu'il est utilisé avec des objectifs AF de focale 17–135 mm, le flash SB-900 dispose de l'éclairage d'assistance AF pour tous les points AF ; notez cependant que l'autofocus n'est disponible qu'avec les points AF suivants :

17 à 19 mm		20 à 105 mm		106 à 135 mm	
-------------------	--	--------------------	--	---------------------	--

Lorsqu'il est utilisé avec des objectifs AF de focale 24–105 mm, le flash SB-800, SB-600, et SU-800 dispose de l'éclairage d'assistance AF pour les points AF suivants :

24 à 34 mm		35 à 49 mm		50 à 105 mm	
-------------------	--	-------------------	--	--------------------	--

En mode auto programmé, l'ouverture maximale (valeur d'ouverture minimale) est limitée en fonction de la sensibilité ISO, comme indiqué ci-dessous :

Ouverture maximale pour une sensibilité ISO de :					
200	400	800	1600	3200	6400
5	5.6	7.1	8	10	11

Pour chaque incrément de sensibilité supplémentaire (par exemple, passage de 200 à 400 ISO), l'ouverture est abaissée d'une demi-valeur. Si l'ouverture maximale de l'objectif est inférieure aux valeurs ci-dessus, la valeur maximale de l'ouverture correspond à l'ouverture maximale de l'objectif.

Si vous utilisez un câble de synchronisation de la série SC 17, 28 ou 29 pour une prise de vue avec flash dissocié de l'appareil, une exposition correcte peut s'avérer impossible en mode i-TTL. Nous vous recommandons de sélectionner la mesure spot pour le choix du contrôle de flash i-TTL standard. Faites une photo test et vérifiez les résultats sur le moniteur.

En mode i-TTL, utilisez le diffuseur intégré ou le dôme de diffusion fourni avec le flash. N'employez pas d'autres diffuseurs car cela peut vous empêcher d'obtenir une exposition correcte.

Utilisez exclusivement des accessoires de flash Nikon

Utilisez uniquement des flashes Nikon. Non seulement une tension négative ou supérieure à 250 V appliquée à la griffe flash risque de perturber le fonctionnement normal, mais elle peut également endommager les circuits de synchronisation de l'appareil photo ou du flash. Avant d'utiliser un flash Nikon non mentionné dans cette section, renseignez-vous auprès de votre revendeur Nikon.



Contacts du flash

Le D700 est doté d'une griffe flash permettant de fixer le flash optionnel directement sur l'appareil photo et d'une prise synchro qui permet de raccorder le flash par l'intermédiaire d'un câble de synchronisation.

■ Griffe flash

Utilisez la griffe flash pour monter les flashes optionnels directement sur l'appareil photo, sans câble de synchronisation (p. 378). La griffe flash est dotée d'un verrou de sécurité pour les flashes avec goupille d'arrêt, par exemple, les SB-900, SB-800, SB-600 et SB-400.

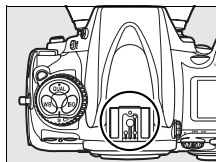

■ Prise synchro

Un câble de synchronisation peut être connecté à la prise synchro. Ne connectez pas d'autre flash à l'aide d'un câble de synchronisation lorsque vous effectuez une prise de vue au flash avec synchro sur le second rideau à l'aide d'un flash monté sur la griffe flash de l'appareil photo.

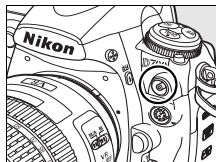

✓ Sensibilité ISO

Lorsque le contrôle auto de la sensibilité ISO est activé (p. 108), la sensibilité est réglée automatiquement pour une intensité optimale du flash lorsqu'un flash optionnel SB-900, SB-800, SB-600 ou SB-400 est utilisé. Ceci peut provoquer la sous-exposition des sujets situés à l'avant-plan dans les photos prises au flash avec une vitesse d'obturation lente, en lumière du jour ou sur un arrière-plan particulièrement lumineux. Dans ces cas, choisissez un mode de flash autre que Synchro lente ou sélectionnez une ouverture plus grande.



Autres accessoires

Au moment de la rédaction de ce manuel, les accessoires suivants sont disponibles pour le D700.

Sources d'alimentation	<ul style="list-style-type: none">• Accumulateur li-ion rechargeable EN-EL3e (p. 32 et 34) : des accumulateurs EN-EL3e supplémentaires sont disponibles auprès de vos revendeurs locaux et représentants Nikon. L'accumulateur EN-EL3e peut être rechargé avec un chargeur rapide MH-18a ou MH-18.• Poignée-alimentation MB-D10 : la poignée-alimentation MB-D10 peut contenir un accumulateur Nikon li-ion rechargeable EN-EL3e, EN-EL4a ou EN-EL4 ou huit piles AA alcalines, NiMH, lithium ou nickel-manganèse. un volet de logement pour accumulateur BL-3 est requis avec les accumulateurs EN-EL4a ou EN-EL4. Elle est équipée d'un déclencheur, d'une commande AF-ON, d'un sélecteur multidirectionnel et de molettes de commande principale et secondaire pour permettre un fonctionnement optimal lors d'une prise de vue au format portrait (vertical). Lorsque vous reliez la poignée-alimentation MB-D10 à l'appareil photo, retirez le cache-contacts de ce dernier.• Chargeur rapide MH-18a (p. 32) : le chargeur rapide MH-18a permet de recharger l'accumulateur EN-EL3e.• Adaptateur secteur EH-5a/EH-5 : vous pouvez utiliser ces adaptateurs secteur pour alimenter l'appareil en cas d'utilisation prolongée.
Adaptateurs réseau sans fil	<ul style="list-style-type: none">• Système de communication sans fil WT-4 : permet de connecter l'appareil photo aux réseaux sans fil et Ethernet. Les photos de la carte mémoire de l'appareil photo peuvent être affichées sur des ordinateurs appartenant au même réseau ou copiées sur un ordinateur pour y être stockées. L'appareil photo peut également être commandé depuis n'importe quel ordinateur du réseau à l'aide du logiciel Camera Control Pro 2 (disponible séparément). Notez que le système WT-4 nécessite une source d'alimentation indépendante ; un adaptateur secteur EH-6 ou un second accumulateur EN-EL3e est recommandé. Pour plus d'informations, reportez-vous au manuel fourni avec le système WT-4.



Accessoires pour l'oculaire du viseur

- **Lentilles correctrices de dioptrie DK-17C (avec blocage de sécurité)** : pour s'adapter aux différences de vue, des lentilles correctrices sont disponibles avec des dioptries de 3, -2, 0, +1, +2 d. Utilisez ces lentilles uniquement si le réglage dioptrique intégré ne permet pas d'obtenir la netteté souhaitée (-3 à +1 d). Essayez les lentilles correctrices à réglage dioptrique avant de les acheter afin de vous assurer que vous pouvez obtenir la netteté souhaitée.
- **Oculaire grossissant DK-17M (avec blocage de sécurité)** : l'oculaire DK-17M grossit la visualisation à travers le viseur d'environ 1,2 x afin d'améliorer la précision lors du cadrage.
- **Loupe DG-2** : la loupe DG-2 grossit la scène affichée dans le viseur. Utile pour les gros plans, la copie, les téléobjectifs et les tâches demandant une plus grande précision. Un adaptateur d'oculaire DK-18 (disponible séparément) est requis.
- **Adaptateur d'oculaire DK-18** : l'adaptateur DK-18 est utilisé pour la fixation de la loupe DG-2 ou du viseur d'angle DR-3 au D700.
- **Oculaire antibuée DK-14, DK-17A** : ces oculaires de viseur empêchent la formation de buée dans les environnements humides ou froids. L'oculaire DK-17A est équipé d'un blocage de sécurité.
- **Œillette en caoutchouc DK-19** : l'œillette DK-19 facilite la visualisation de l'image dans le viseur afin de prévenir la fatigue de l'œil.
- **Viseur d'angle DR-5 / DR-4** : les viseurs DR-5 et DR-4 se fixent à l'oculaire du viseur en angle droit, afin de voir l'image du viseur par-dessus lorsque l'appareil photo est en position de prise de vue horizontale. Le viseur DR-5 peut également grossir la vue à travers le viseur d'environ 2 x afin d'améliorer la précision du cadrage (notez que les bords du cadre ne sont pas visibles lorsque la vue est grossie).



Filtres	<ul style="list-style-type: none"> • Les filtres Nikon sont de trois types : à vis, à emboîtement ou réversibles. Utilisez des filtres Nikon ; les filtres d'autres fabricants peuvent interférer avec l'autofocus ou le télémètre électronique. • Le D700 ne peut pas être utilisé avec des filtres polarisants linéaires. Nous vous conseillons d'utiliser le filtre polarisant circulaire C-PL. • L'utilisation des filtres NC et L37C est recommandée pour protéger l'objectif. • Pour éviter l'effet de moiré, l'utilisation d'un filtre n'est pas recommandée lorsque le sujet est cadré devant une lumière vive ou lorsqu'une source lumineuse puissante est dans la vue. • Nous vous recommandons d'utiliser la mesure pondérée centrale avec les filtres dont les facteurs d'exposition (facteurs de filtre) sont supérieurs à 1 × (Y44, Y48, Y52, O56, R60, X0, X1, C-PL, ND2S, ND4, ND4S, ND8, ND8S, ND400, A2, A12, B2, B8, B12).
Caches étanches	<p>Cache étanche WG-AS3 : recouvre la base du flash optionnel SB-900 pour protéger la griffe flash de l'appareil photo contre les projections d'eau.</p>
Flashes optionnels	<ul style="list-style-type: none"> • Flashes Nikon SB-900, SB-800, SB-600 et SB-400 • Flash asservi sans câble Nikon SB-R200 • Contrôleur de flash sans câble SU-800 Pour plus d'informations, reportez-vous à la page 378.
Adaptateurs pour carte PC	<ul style="list-style-type: none"> • Adaptateur PC Card EC-AD1 : l'adaptateur EC-AD1 pour carte PC permet d'insérer les cartes mémoire CompactFlash de type I dans les emplacements de carte PCMCIA.



Logiciels	<ul style="list-style-type: none"> • Capture NX 2 : progiciel complet d'édition de photos. • Camera Control Pro 2 : permet de contrôler à distance l'appareil photo depuis un ordinateur et d'enregistrer des photos directement sur le disque dur de l'ordinateur. • Image Authentication : détermine si des photos prises avec la fonction d'authentification des images (p. 342) ont été modifiées après la prise de vue. <p>Remarque : utilisez la dernière version des logiciels Nikon. La plupart des logiciels Nikon comporte une fonction de mise à jour automatique à condition que l'ordinateur soit connecté à Internet.</p>
Bouchon de boîtier	<ul style="list-style-type: none"> • Bouchon de boîtier : le bouchon de boîtier protège de la poussière le miroir, le viseur et le filtre passe-bas lorsqu'aucun objectif n'est fixé sur le boîtier.



Accessoires de prise télécommande

Le D700 est équipé d'une prise télécommande à 10 broches pour le contrôle à distance et les prises de vue automatiques. La prise est dotée d'un cache qui protège les contacts lorsque la prise n'est pas utilisée. Les accessoires suivants peuvent être utilisés (toutes les longueurs sont approximatives) :

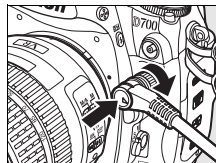

Accessoire	Description	Longueur
Télécommande filaire MC-22	Système de déclenchement à distance doté de trois contacts (bleu, jaune et noir) qui se branche sur un dispositif de commande externe, permettant un déclenchement à distance par signaux sonores ou électroniques.	1 m
Télécommande filaire MC-30	Système de déclenchement à distance ; permet de réduire le bougé d'appareil ou de laisser l'obturateur ouvert lors d'une exposition prolongée.	80 cm
Télécommande filaire MC-36	Système de déclenchement à distance ; peut être utilisée pour la photographie en mode intervallo-mètre, pour réduire le bougé d'appareil ou pour laisser l'obturateur ouvert lors d'une exposition prolongée. Dotée d'un écran de contrôle rétro-éclairé, d'un système de verrouillage de l'obturateur permettant son utilisation pour la photographie en mode « Pose B » et d'un compte-pose qui émet un signal sonore par intervalles d'une seconde.	85 cm
Câble d'extension de télécommande MC-21	Peut être raccordé à la télécommande ML-3 ou à la série MC-20, 22, 23, 25, 30 ou 36. Un seul câble d'extension de télécommande MC-21 peut être utilisé simultanément.	3 m
Câble de connexion MC-23	Permet de raccorder deux appareils photos pour les faire fonctionner simultanément.	40 cm
Câble adaptateur MC-25	Câble adaptateur dix broches-deux broches pour les dispositifs dotés de bornes à deux broches, notamment la télécommande radio MW-2, l'intervallo-mètre MT-2 et la télécommande ModuLite ML-2.	20 cm
Câble adaptateur GPS MC-35	Permet de connecter les modules GPS au D700 via un câble PC fourni par le fabricant du module GPS (p. 213).	35 cm
Télécommande optique ML-3	Permet d'utiliser la télécommande infrarouge jusqu'à une distance de 8 m.	-



■ ■ Cartes mémoire compatibles

Les cartes mémoire CompactFlash Type I suivantes ont été testées et approuvées pour être utilisées avec le D700 :

SanDisk	Extreme IV	SDCFX4	8 Go, 4 Go, 2 Go
	Extreme III	SDCFX3	8 Go, 4 Go, 2 Go, 1 Go
	Ultra II	SDCFH	
	Standard	SDCFB	4 Go, 2 Go, 1 Go
Lexar Media	Professional UDMA	300 ×	8 Go, 4 Go, 2 Go
	Platinum II	80 ×	2 Go, 1 Go, 512 Mo
		60 ×	4 Go
	Professional	133 × WA	8 Go, 4 Go, 2 Go, 1 Go

Les autres cartes n'ont pas été testées. Pour plus d'informations sur les cartes ci-dessus, contactez leur fabricant.



Entretien de votre appareil photo

Stockage

Lorsque vous n'utilisez pas votre appareil photo pendant une longue période, remplacez le protège-moniteur, retirez l'accumulateur que vous stockerez dans un endroit frais et sec, le cache-contacts bien en place. Pour éviter la formation de moisissure ou de rouille, stockez l'appareil photo dans un endroit sec et aéré. Ne le rangez jamais avec des boules antimites ou de la naphthaline, ou dans un endroit qui est :

- mal aéré ou avec un taux d'humidité supérieur à 60% ;
- à proximité d'appareils générateurs de forts champs électromagnétiques, comme des téléviseurs ou des radios ;
- exposé à des températures supérieures à 50 °C ou inférieures à -10 °C

Nettoyage

Boîtier	Utilisez une soufflette pour retirer la poussière et les peluches, puis essuyez délicatement à l'aide d'un chiffon sec et doux. En cas d'utilisation de votre appareil photo sur la plage ou en bord de mer, retirez le sable ou le sel à l'aide d'un chiffon légèrement imbibé d'eau distillée, puis séchez-le complètement. Important : <i>la poussière ou tout autre corps étranger à l'intérieur de l'appareil photo risque de provoquer des dégâts non couverts par la garantie.</i>
Objectif, miroir et viseur	Ces éléments en verre s'endommagent facilement. Utilisez une soufflette pour retirer la poussière et les peluches. En cas d'utilisation d'un aérosol, tenez la bombe verticalement pour éviter toute fuite du liquide. Pour retirer les traces de doigt ou autres tâches, appliquez un peu de nettoyant optique sur un chiffon doux et nettoyez délicatement.
Moniteur	Utilisez une soufflette pour retirer la poussière et les peluches. Pour retirer les traces de doigts ou autres tâches, essuyez doucement la surface à l'aide d'un tissu doux ou d'une peau de chamois, en faisant très attention de ne pas appuyer afin de ne pas l'endommager.

N'utilisez pas d'alcool, de diluant ou d'autres produits chimiques volatils.



Filtre passe-bas

Le capteur d'image qui capture les images dans l'appareil photo est équipé d'un filtre passe-bas pour éviter l'effet de moiré. Si vous avez l'impression que de la poussière ou des impuretés présentes sur le filtre apparaissent sur les photos, vous pouvez nettoyer le filtre à l'aide de l'option **Nettoyer le capteur d'image** du menu Configuration. Vous pouvez nettoyer le filtre dès que vous le souhaitez grâce à l'option **Nettoyer maintenant** ou opter pour un nettoyage automatique à la mise sous ou hors tension de l'appareil photo.

■ « Nettoyer maintenant »

1 Posez l'appareil photo sur sa base.

Pour un nettoyage optimal du capteur d'image, l'appareil photo doit être posé sur sa base, comme indiqué ci-contre.

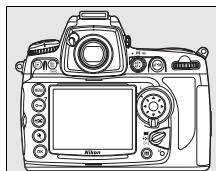

2 Affichez le menu Nettoyer le capteur d'image.

Mettez en surbrillance l'option **Nettoyer le capteur d'image** dans le menu Configuration et appuyez sur ►.



✓ Correction de la poussière

L'option Image Dust Off (correction de la poussière) du logiciel Capture NX 2 ne peut pas utiliser les données de référence de correction de poussière enregistrées avant que le nettoyage du capteur d'image soit effectué pour retoucher les photographies prises après le nettoyage du capteur d'image. Si vous souhaitez utiliser l'option Image Dust Off avec des photographies enregistrées après le nettoyage du capteur d'image, nous vous recommandons d'enregistrer les données de référence de correction de poussière après avoir nettoyé le capteur d'image.

✍ Nettoyer du capteur d'image

Si vous ne parvenez pas à supprimer la poussière ou les autres corps étrangers du capteur d'image à l'aide des options décrites dans cette section, procédez à un nettoyage manuel de ce dernier, comme indiqué page 395.

3 Sélectionnez **Nettoyer maintenant**.

Mettez en surbrillance **Nettoyer maintenant** et appuyez sur ►. Le message ci-contre s'affiche lorsque le nettoyage est en cours.

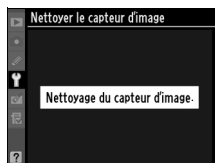
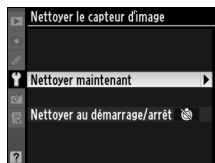

Le message ci-contre s'affiche lorsque le nettoyage est terminé.



■ « Nettoyer au démarrage/arrêt »

1 Sélectionnez **Nettoyer au démarrage/arrêt**.



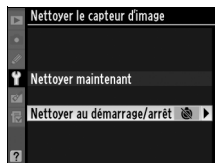

Affichez le menu **Nettoyer le capteur d'image** comme décrit à l'étape 2 de la page précédente. Mettez en surbrillance **Nettoyer au démarrage/arrêt** et appuyez sur ►.

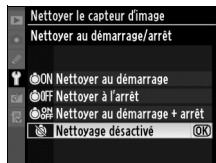

2 Sélectionnez une option.

Mettez en surbrillance l'une des options suivantes et appuyez sur **OK**.



Option	Description
 Nettoyer au démarrage	Le capteur d'image est automatiquement nettoyé à chaque mise sous tension de l'appareil photo.
 Nettoyer à l'arrêt	Le capteur d'image est automatiquement nettoyé à chaque mise hors tension de l'appareil photo.
 Nettoyer au démarrage + arrêt	Le capteur d'image est automatiquement nettoyé à chaque mise sous tension et hors tension de l'appareil photo.
 Nettoyage désactivé (par défaut)	Le nettoyage automatique du capteur d'image est désactivé.

Nettoyage du capteur d'image

Le nettoyage du capteur d'image s'interrompt dans les situations suivantes : sortie du flash intégré, pression sur le déclencheur, utilisation de l'aperçu de profondeur de champ, de la commande **AF-ON** ou de la fonction Mémorisation FV.

Le nettoyage consiste à faire vibrer le capteur d'image. Si vous ne parvenez pas à supprimer toute la poussière à l'aide des options du menu **Nettoyer le capteur d'image**, procédez à un nettoyage manuel du capteur d'image (p. 395) ou contactez un représentant Nikon agréé.

Si vous utilisez l'option de nettoyage du capteur d'image plusieurs fois de suite, celle-ci peut être momentanément désactivée pour protéger les circuits internes de l'appareil photo. Vous pourrez l'utiliser à nouveau après une courte pause.

■ Nettoyage manuel

Si vous ne parvenez pas à supprimer les corps étrangers du filtre passe-bas avec l'option **Nettoyer le capteur d'image** (p. 392) du menu Configuration, procédez à un nettoyage manuel de ce dernier, comme indiqué ci-dessous. Notez cependant que le filtre est extrêmement fragile et peut être facilement endommagé. Nikon recommande de faire nettoyer le filtre exclusivement par des techniciens Nikon agréés.

1 Chargez l'accumulateur ou branchez l'appareil à un adaptateur secteur.

Il est nécessaire de disposer d'une alimentation fiable lors de l'inspection ou du nettoyage du filtre passe-bas. Si le niveau de charge de l'accumulateur est inférieur à  (60 %), mettez l'appareil hors tension et insérez un accumulateur EN-EL3e complètement chargé ou reliez l'appareil à un adaptateur secteur EH-5a ou EH-5 optionnel.

2 Sélectionnez **Verrouillage du miroir**.

Retirez l'objectif et mettez l'appareil photo sous tension. Mettez en surbrillance l'option **Verrouillage du miroir** dans le menu Configuration et appuyez sur ► (notez que cette option n'est pas disponible si la charge de l'accumulateur est égale ou inférieure à ).

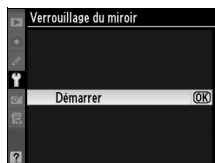

3 Appuyez sur **OK**.

Le message indiqué ci-contre apparaît sur le moniteur et une ligne de pointillés s'affiche sur l'écran de contrôle et dans le viseur. Pour revenir à un fonctionnement normal sans inspecter le filtre passe-bas, mettez l'appareil photo hors tension.



4 Relevez le miroir.

Appuyez sur le déclencheur jusqu'en fin de course. Le miroir est levé et le rideau de l'obturateur s'ouvre, révélant le filtre passe-bas. L'affichage du viseur s'éteint et la ligne de pointillés se met à clignoter sur l'écran de contrôle.



5 Examinez le filtre passe-bas.

Maintenez l'appareil photo sous la lumière pour bien éclairer le filtre passe-bas et examinez-le. S'il n'y a aucun corps étranger, passez à l'étape 7.

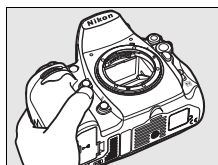

6 Nettoyez le filtre.

Retirez la poussière et les peluches à l'aide d'une soufflette. N'utilisez pas de pinceau ; ses poils risquent d'endommager le filtre. La saleté qui ne peut pas être retirée à l'aide d'une soufflette doit absolument être extraite par un technicien Nikon agréé. Vous ne devez, en aucun cas, toucher ou essuyer le filtre.



7 Mettez l'appareil photo hors tension.

Le miroir revient en position basse et le rideau de l'obturateur se ferme. Remettez en place l'objectif ou le bouchon de boîtier.



Fiabilité de la source d'alimentation

Le rideau de l'obturateur est fragile et peut aisément être endommagé. Si l'appareil photo s'éteint alors que le miroir est relevé, le rideau de l'obturateur se ferme automatiquement. Pour ne pas endommager le rideau, observez les consignes suivantes :

- Ne mettez pas l'appareil photo hors tension, ne retirez pas et ne déconnectez pas la source d'alimentation lorsque le miroir est relevé.
- Si l'accumulateur est déchargé alors que le miroir est relevé, un son est émis et le témoin du retardateur clignote pour vous avertir que le rideau de l'obturateur se fermera et que le miroir s'abaissera automatiquement après environ deux minutes. Arrêtez immédiatement vos opérations de nettoyage ou d'inspection.

Présence de corps étrangers sur le filtre passe-bas

Nikon prend toutes les précautions possibles afin d'éviter tout contact de corps étrangers avec le filtre passe-bas pendant la fabrication et l'expédition. Cependant, le D700 a été conçu pour fonctionner avec des objectifs interchangeables. Des corps étrangers peuvent donc s'immiscer dans l'appareil photo au moment du retrait ou de l'échange des objectifs. Une fois à l'intérieur de l'appareil photo, ces corps peuvent adhérer au filtre passe-bas et apparaître sur des photos prises dans certaines conditions. Pour protéger votre appareil photo lorsqu'aucun objectif n'y est fixé, veillez à remettre en place le bouchon du boîtier fourni avec votre appareil. Veillez auparavant à enlever la poussière et les corps étrangers adhérant à celui-ci.

Si un corps étranger venait malgré tout à adhérer au filtre passe-bas, nettoyez celui-ci comme décrit ci-dessus ou faites-le nettoyer par un service agréé Nikon. Les photos qui auront été affectées par la présence de corps étrangers sur le filtre pourront être retouchées à l'aide de Capture NX 2 (disponible séparément; p. 388) ou des options de nettoyage d'image proposées par certaines applications de retouche d'image.

Révision de votre appareil photo et des accessoires

Cet appareil photo est un appareil de précision qui nécessite d'être révisé régulièrement. Nikon recommande de le faire vérifier par un représentant ou un centre de maintenance agréé Nikon une fois par an ou tous les deux ans et de le faire réviser complètement une fois tous les trois à cinq ans (ces services sont payants). Ces révisions sont d'autant plus importantes si vous utilisez votre appareil photo à titre professionnel. Lorsque vous donnez votre appareil photo à réviser, nous vous conseillons de joindre tous les accessoires que vous utilisez régulièrement avec lui, comme les objectifs et les flashes.



Entretien de l'appareil photo et de l'accumulateur :

Avertissements

Faites attention de ne pas le laisser tomber : si le matériel est soumis à des chocs ou à des vibrations, un dysfonctionnement peut être observé.

Gardez-le au sec : ce produit n'étant pas étanche, il peut présenter des dysfonctionnements s'il est immergé dans l'eau ou exposé à de forts taux d'humidité. La rouille des mécanismes internes peut provoquer des dommages irréparables.

Évitez les brusques changements de température : les brusques changements de température, qui peuvent se produire par exemple en hiver lorsque vous entrez ou quittez un endroit chauffé, peuvent entraîner la présence de condensation à l'intérieur de l'appareil photo. Pour empêcher cette formation de condensation, enveloppez votre appareil dans un étui ou un sac plastique avant de l'exposer à de brusques changements de température.

Tenez-le à l'écart des champs magnétiques puissants : n'utilisez pas et ne rangez pas votre matériel à proximité d'équipements susceptibles de générer des radiations électromagnétiques ou des champs magnétiques puissants. Des charges statiques puissantes ou les champs magnétiques générés par du matériel comme des émetteurs radio peuvent causer des interférences avec le moniteur, endommager les données stockées sur la carte mémoire ou affecter les circuits internes de votre matériel.

Ne pointez pas l'objectif en direction du soleil : évitez de diriger l'objectif vers le soleil ou toute autre source très lumineuse pendant une période prolongée. La lumière intense peut entraîner la détérioration du capteur d'image ou l'apparition d'un effet de flou blanc sur les photos.



Nettoyage : pour nettoyer le boîtier de votre appareil photo, retirez délicatement la poussière et les peluches à l'aide d'une soufflette, puis essuyez délicatement à l'aide d'un chiffon sec et doux. En cas d'utilisation en bord de mer, retirez le sable ou le sel à l'aide d'un chiffon légèrement imbibé d'eau douce, puis séchez-le complètement. Dans de rares cas, l'électricité statique peut provoquer un éclaircissement ou un assombrissement des écrans LCD. Ceci n'est pas le signe d'un dysfonctionnement, l'affichage redevient rapidement normal.

L'objectif et le miroir s'endommagent facilement. Retirez doucement la poussière et les peluches à l'aide d'une soufflette. En cas d'utilisation d'un aérosol, tenez la bombe verticalement pour éviter toute fuite du liquide. Pour retirer les traces de doigts ou autres taches sur l'objectif, appliquez un peu de nettoyant optique sur un chiffon doux et nettoyez doucement l'objectif.

Pour plus d'informations sur l'entretien du filtre passe-bas, reportez-vous à la section « Filtre passe-bas » (p. 392 et 395).

Contacts de l'objectif : veillez à ce que les contacts de l'objectif restent propres.

Ne touchez pas le rideau de l'obturateur : le rideau de l'obturateur est extrêmement fin et peut être facilement endommagé. Vous ne devez, en aucun cas, exercer de pression sur le rideau, le taper avec les outils d'entretien ni le soumettre aux jets d'air puissants d'une soufflette. Vous risqueriez de le rayer, de le déformer ou de le déchirer.

Le rideau de l'obturateur peut paraître inégalement coloré, mais cela n'a aucun effet sur les photos et n'indique pas un dysfonctionnement.

Stockage : pour éviter la formation de moisissure ou de rouille, stockez l'appareil photo dans un endroit sec et aéré. Si vous prévoyez de ne pas utiliser le matériel pendant une période prolongée, retirez l'accumulateur afin d'éviter toute fuite et rangez votre appareil dans un sac plastique contenant un absorbeur d'humidité. Cependant, ne mettez pas l'étui souple de l'appareil photo dans un sac plastique. Ceci pourrait l'abîmer. Notez que les absorbeurs d'humidité perdant en efficacité avec le temps, ils doivent être régulièrement changés.

Pour éviter toute formation de moisissure ou de rouille, sortez votre appareil photo de son rangement au moins une fois par mois. Mettez-le sous tension et déclenchez-le plusieurs fois avant de le ranger.

Rangez l'accumulateur dans un endroit sec et frais. Remettez en place le cache-contacts avant de ranger la batterie.



Mettez votre appareil photo hors tension avant de retirer l'accumulateur ou de débrancher l'adaptateur secteur : ne débranchez pas la prise secteur et ne retirez pas l'accumulateur lorsque l'appareil photo est sous tension ou lorsque des images sont en cours d'enregistrement ou d'effacement. Toute coupure d'alimentation forcée dans ces cas-là peut entraîner la perte de données ou endommager la carte mémoire ou les circuits internes de l'appareil photo. Pour éviter toute coupure accidentelle de l'alimentation, évitez de changer votre appareil photo de place quand il est connecté à l'adaptateur secteur.

À propos du moniteur : quelques pixels peuvent rester allumés en permanence ou au contraire ne pas s'allumer sur le moniteur. Il s'agit d'une caractéristique commune à tous les écrans LCD TFT qui n'indique en aucun cas un dysfonctionnement. Les images enregistrées avec votre appareil photo n'en sont nullement affectées.

Le moniteur peut être difficilement lisible en cas de forte luminosité ambiante.

N'exercez pas de pression sur le moniteur afin d'éviter tout dommage ou dysfonctionnement. Retirez la poussière ou les peluches à l'aide d'une soufflette. Pour retirer les traces de doigts et autres taches, essuyez délicatement le moniteur à l'aide d'un chiffon doux ou d'une peau de chamois. Si le moniteur venait à se briser, veillez à éviter toute blessure provoquée par les bris de verre ainsi que tout contact des cristaux liquides avec la peau, les yeux et la bouche.

Remettez en place le protège-moniteur lorsque vous transportez l'appareil photo ou que vous laissez ce dernier sans surveillance.



Accumulateurs : toute poussière présente sur les contacts de l'accumulateur peut entraîner un dysfonctionnement de l'appareil photo et doit donc être éliminée à l'aide d'un chiffon doux et sec avant utilisation.

En cas de manipulation inappropriée, les accumulateurs risquent de fuir ou d'exploser. Respectez les consignes de manipulation des accumulateurs suivantes :

Mettez le matériel hors tension avant de remplacer son accumulateur.

L'accumulateur peut chauffer en cas d'utilisation prolongée. Respectez les consignes de manipulation de l'accumulateur.

Utilisez uniquement des accumulateurs agréés pour ce matériel.

N'exposez pas l'accumulateur aux flammes ni à une chaleur excessive.

Après avoir retiré la batterie de l'appareil photo, remettez en place le cache-contacts.

Chargez l'accumulateur avant de l'utiliser. Pour les événements importants, préparez un accumulateur EN-EL3e de rechange complètement chargé. En effet, dans certains endroits, il peut être difficile de trouver rapidement des accumulateurs de rechange.

Par temps froid, la capacité des accumulateurs a tendance à diminuer. Assurez-vous que l'accumulateur est complètement chargé avant de photographier en extérieur par temps froid. Gardez un accumulateur de rechange au chaud et intervertissez les deux accumulateurs dès que nécessaire. Une fois réchauffé, un accumulateur peut retrouver de sa capacité.

Continuer de recharger l'accumulateur une fois qu'il est totalement chargé peut affecter ses performances.

Les accumulateurs usagés demeurent une ressource précieuse. Veuillez les recycler conformément aux réglementations en vigueur.



Dépannage

Si vous constatez un dysfonctionnement de votre appareil photo, consultez la liste suivante des problèmes les plus courants avant de faire appel à votre revendeur ou représentant Nikon. Reportez-vous aux numéros de page dans la colonne de droite pour plus d'informations.

■ Affichage

Problème	Solution	Page
L'affichage du viseur n'est pas net.	Réglez la netteté du viseur ou utilisez des lentilles correctrices à réglage dioptrique optionnelles.	45
Le viseur est sombre.	Insérez un accumulateur complètement chargé.	46
Les affichages s'éteignent sans avertissement.	Choisissez une temporisation plus longue pour le réglage personnalisé c2 (Arrêt mesure auto.) ou c4 (Extinction du moniteur).	296, 297
Des caractères inhabituels s'affichent sur l'écran de contrôle.	Reportez-vous à la section « Remarques sur les appareils photo contrôlés électroniquement » ci-dessous.	402
Les affichages de l'écran de contrôle ou du viseur sont sombres et répondent difficilement.	Les temps de réponse et la luminosité de ces affichages varient en fonction de la température.	—
Des lignes fines sont visibles autour du point AF actif et l'affichage devient rouge lorsque le point AF est mis en surbrillance.	Ces phénomènes sont normaux pour ce type de viseur et n'indiquent pas un dysfonctionnement.	—

🔧 Remarques sur les appareils photo contrôlés électroniquement

Exceptionnellement, il peut arriver que des caractères inhabituels apparaissent sur l'écran de contrôle et que l'appareil photo ne fonctionne plus. Dans la plupart des cas, ce phénomène est dû à une forte électricité statique. Mettez l'appareil photo hors tension, enlevez et remplacez l'accumulateur, et remettez l'appareil photo sous tension, ou, si vous utilisez un adaptateur secteur (disponible séparément), déconnectez et reconnectez l'adaptateur secteur, puis remettez l'appareil photo sous tension. Si l'appareil photo continue de mal fonctionner, contactez votre revendeur ou représentant Nikon agréé. Notez que la déconnexion de l'alimentation décrite ci-dessus peut entraîner la perte des données qui n'avaient pas encore été enregistrées sur la carte mémoire. Les données déjà enregistrées sur la carte ne sont pas affectées.

■ ■ Prise de vue

Problème	Solution	Page
La mise sous tension de l'appareil photo est longue.	Effacez des fichiers ou des dossiers.	-
Déclencheur désactivé.	<ul style="list-style-type: none"> • La carte mémoire est pleine ou n'a pas été insérée. 	41, 47
	<ul style="list-style-type: none"> • Objectif à microprocesseur équipé d'une bague des ouvertures, mais l'ouverture n'est pas verrouillée à la valeur la plus élevée. Si F E E s'affiche sur l'écran de contrôle, sélectionnez Bague des ouvertures pour le réglage personnalisé f9 (Perso. molettes commande) > Réglage de l'ouverture pour utiliser la bague des ouvertures de l'objectif afin de régler l'ouverture. • Mode d'exposition S avec la valeur b u l b sélectionnée pour la vitesse d'obturation. 	327 118
Les photos sont floues.	<ul style="list-style-type: none"> • Positionnez le sélecteur du mode de mise au point sur S ou C. 	72
	<ul style="list-style-type: none"> • L'appareil photo ne peut pas faire la mise au point en mode autofocus : utilisez la mise au point manuelle ou la mémorisation de la mise au point. 	78, 81
	<ul style="list-style-type: none"> • Vous ne pouvez pas utiliser le déclencheur pour effectuer la mise au point lorsque Pied a été sélectionné dans le mode Live view. Utilisez la commande AF-ON pour effectuer la mise au point. 	96



Problème	Solution	Page
Toutes les vitesses d'obturation ne sont pas disponibles.	Flash en cours d'utilisation. Vous pouvez sélectionner la vitesse de synchronisation du flash à l'aide du réglage personnalisé e1 (Vitesse de synchro. flash). Lorsque vous utilisez un flash optionnel SB-900, SB-800, SB-600 ou SB-R200, sélectionnez 1/320 s (Auto FP) ou 1/250 s (Auto FP) pour profiter d'une gamme complète de vitesses d'obturation.	305
La mise au point n'est pas mémorisée lorsque vous appuyez à mi-course sur le déclencheur.	L'appareil photo est en mode de mise au point C : utilisez la commande AE-L/AF-L pour mémoriser la mise au point.	79
Impossible de modifier la taille de l'image.	Qualité d'image réglé sur NEF (RAW) .	64
Impossible de sélectionner un point AF.	• Déverrouillez le loquet de verrouillage du sélecteur de mise au point.	76
	• Option zone AF automatique sélectionnée pour le mode de mise au point : choisissez un autre mode.	74
	• L'appareil photo est en mode de visualisation.	217
	• Une opération de menu est en cours.	259
L'enregistrement des photos est lent.	• Appuyez sur le déclencheur à mi-course pour éteindre le moniteur ou activer les posemètres.	48
	Désactivez la réduction du bruit en cas d'exposition prolongée.	277
Les photos ne sont pas enregistrées en mode Live view.	• Vous avez confondu le clic émis par le miroir lorsqu'il se remet en position basse après avoir sollicité le déclencheur à mi-course en mode Main levée avec le bruit émis par l'obturateur.	95
	• Si Déclenchement n'a pas été choisi pour le réglage personnalisé a2 (Priorité mode AF-S), le déclenchement de l'obturateur est désactivé si l'appareil photo ne parvient pas à effectuer la mise au point lorsque le mode de mise au point S a été sélectionné en mode Main levée.	95, 284

Problème	Solution	Page
Des pixels lumineux et espacés de manière aléatoire (« bruit ») apparaissent dans les photos.	• Choisissez une sensibilité ISO inférieure ou activez la réduction du bruit ISO.	106, 278
	• La vitesse d'obturation est inférieure à 1 s : utilisez la réduction du bruit en cas d'exposition prolongée.	277
L'illuminateur d'assistance AF ne s'allume pas.	• L'appareil photo est en mode de mise au point C .	72
	• Le point AF central n'est pas sélectionné pour le point AF sélectif ou la zone AF dynamique.	74
	• Désactivé sélectionné pour le réglage personnalisé a9 (illuminateur d'assistance AF).	290
	• L'illuminateur a été désactivé automatiquement. L'illuminateur peut chauffer en cas d'utilisation prolongée. Attendez qu'il refroidisse.	—
Les photos sont maculées ou tachées.	• Nettoyez l'objectif.	—
	• Nettoyez le filtre passe-bas.	392
Les couleurs ne sont pas naturelles.	• Réglez la balance des blancs en fonction de la source lumineuse.	140
	• Réglez les paramètres de Régler l'optimisation d'image .	160



Problème	Solution	Page
Impossible de mesurer la balance des blancs.	Le sujet est trop sombre ou trop clair.	151
Impossible de sélectionner l'image comme source pour la balance des blancs prédéfinie.	L'image n'a pas été créée avec le D700.	154
Le bracketing de la balance des blancs n'est pas disponible.	<ul style="list-style-type: none"> • Option de qualité d'image NEF (RAW) ou NEF+JPEG sélectionnée pour la qualité d'image. • Le mode de surimpression est activé. 	64 202
L'optimisation d'image produit des effets différents d'une image à l'autre.	A (auto) est sélectionné pour l'accentuation, le contraste et la saturation. Pour obtenir des résultats cohérents sur une série de photos, utilisez une valeur différente de A (auto).	166
Impossible de modifier la mesure.	<ul style="list-style-type: none"> • La mémorisation de l'exposition auto est activée. • L'appareil photo est en mode Live view. 	126 100
Impossible d'utiliser la correction d'exposition.	Choisissez le mode d'exposition P , S ou A .	128
Des zones rougeâtres apparaissent sur les photos.	Des zones rougeâtres et des textures inégales risquent d'apparaître en cas d'exposition prolongée. Activez la réduction du bruit en cas d'exposition prolongée pour prendre des photos à la vitesse d'obturation b ou l .	277
Les textures sont inégales.		
Une seule vue est enregistrée à chaque sollicitation du déclencheur en mode de prise de vue en continu.	Baissez le flash intégré.	187



■ Visualisation

Problème	Solution	Page
Certaines zones des photos clignotent.	Appuyez sur ▲ ou ▼ pour choisir les informations à afficher sur les photos ou modifiez le réglage de l'option Options d'affichage .	220, 264
Les données de prise de vue apparaissent sur les images.		
Un graphique apparaît pendant la visualisation.		
Impossible de visualiser une image NEF (RAW).	La photo a été prise avec une qualité d'image NEF + JPEG.	66
Certaines photos ne s'affichent pas pendant la visualisation.	Sélectionnez Tout pour l'option Dossier de visualisation .	263
Les photos prises en cadrage vertical ne s'affichent pas dans le bon sens.	• Sélectionnez Activée pour l'option Rotation des images .	265
	• La photo a été prise alors que Désactivée était sélectionné pour Rotation auto. des images .	336
	• La photo se trouve dans l'affichage des images.	219
	• L'appareil photo a été dirigé vers le haut ou vers le bas au moment de la prise de vue.	336
Impossible d'effacer la photo.	La photo est protégée : retirez la protection.	235
Un message signale qu'aucune photo n'est disponible pour la visualisation.	Sélectionnez Tout pour l'option Dossier de visualisation .	263
Impossible de modifier la commande d'impression.	La carte mémoire est pleine : effacez des photos.	47
Impossible de sélectionner la photo en vue de l'imprimer.	La photo est au format NEF (RAW). Transférez vers l'ordinateur et imprimez à l'aide du logiciel fourni ou de Capture NX 2.	243
La photo ne s'affiche pas sur le téléviseur.	Sélectionnez le mode vidéo approprié.	333
Les photos n'apparaissent pas sur des périphériques vidéo haute définition.	Vérifiez que le câble HDMI (disponible séparément) est branché.	257



Problème	Solution	Page
Les photos au format NEF (RAW) ne s'affichent pas dans Capture NX.	Effectuez la mise à jour de Capture NX 2.	388
L'option Image Dust Off (Correction de la poussière) de Capture NX 2 n'obtient pas l'effet voulu.	Le nettoyage du capteur d'image change la position de la poussière sur le filtre passe-bas. Les données de référence de nettoyage enregistrées avant d'avoir nettoyé le capteur d'image ne pourront pas être utilisées avec les photos prises après le nettoyage du capteur d'image. Les données de référence de nettoyage enregistrées après avoir nettoyé le capteur d'image ne pourront pas être utilisées avec les photos prises avant le nettoyage du capteur d'image.	337
L'ordinateur affiche les images au format NEF (RAW) différemment de l'appareil photo.	Le logiciel tiers n'affiche pas les effets des optimisations d'image, de la fonction D-lighting actif ou du contrôle du vignetage. Utilisez Capture NX 2 (disponible séparément).	—
Impossible de copier une photo vers l'ordinateur à l'aide de Nikon Transfer.	L'appareil photo n'est pas compatible avec Windows 2000 Professionnel. Utilisez un lecteur de cartes pour copier les photos à partir de la carte mémoire.	—





■ Divers

Problème	Solution	Page
La date d'enregistrement n'est pas correcte.	Régalez l'horloge de l'appareil photo.	38
Impossible de sélectionner une rubrique de menu.	Certaines options ne sont pas disponibles lorsque des combinaisons de réglages sont sélectionnées ou lorsqu'aucune carte mémoire n'est insérée dans l'appareil photo. Notez que l'option Infos de l'accumulateur n'est pas disponible lorsque l'appareil photo est alimenté par un adaptateur secteur optionnel.	340





Messages d'erreur





Cette section répertorie les indicateurs et les messages d'erreur qui apparaissent dans le viseur, sur l'écran de contrôle et sur le moniteur.

Indicateur		Problème	Solution	Page
Écran de contrôle	Viseur			
FE E (clignote)		La bague des ouvertures de l'objectif n'est pas réglée sur son ouverture minimale.	Réglez la bague sur son ouverture minimale (valeur d'ouverture la plus grande).	37
		Accumulateur faible.	Préparez un accumulateur de rechange entièrement chargé.	46
 (clignote)	 (clignote)	<ul style="list-style-type: none">• L'accumulateur est déchargé.• L'accumulateur est inutilisable.• Un accumulateur li-ion rechargeable complètement déchargé ou un accumulateur d'une autre marque est inséré dans l'appareil photo ou dans la poignée-alimentation MB-D10 optionnelle.	<ul style="list-style-type: none">• Rechargez ou remplacez l'accumulateur.• Prenez contact avec votre représentant agréé Nikon.• Remplacez l'accumulateur ou rechargez-le dans le cas d'un accumulateur Li-ion rechargeable déchargé.	xxiii, 32, 34





Indicateur		Problème	Solution	Page
Écran de contrôle	Viseur			
 (clignote)	—	L'horloge de l'appareil photo n'est pas réglée.	Réglez l'horloge de l'appareil photo.	38
	ΔF	Aucun objectif n'est fixé ou un objectif sans microprocesseur est fixé sans qu'une ouverture maximale n'ait été spécifiée. L'écart entre l'ouverture sélectionnée et l'ouverture maximale est indiqué.	Une valeur d'ouverture s'affiche si l'ouverture maximale est spécifiée.	210
—	 (clignote)	L'appareil photo ne peut pas faire la mise au point en mode autofocus.	Faites la mise au point manuellement.	81
	M i	Le sujet est trop éclairé ; la photo sera surexposée.	<ul style="list-style-type: none"> • Utilisez une sensibilité ISO plus faible. • En mode d'exposition : <ul style="list-style-type: none"> P Utilisez le filtre ND optionnel. S Augmentez la vitesse d'obturation. A Choisissez une ouverture plus petite (valeur d'ouverture plus grande). 	106 387 118 119



Indicateur		Problème	Solution	Page
Écran de contrôle	Viseur			
		Le sujet est trop sombre ; la photo sera sous-exposée.	<ul style="list-style-type: none"> • Utilisez une sensibilité ISO plus élevée. • En mode d'exposition : <ul style="list-style-type: none"> P Utilisez le flash. S Abaissez la vitesse d'obturation. A Choisissez une ouverture plus grande (valeur d'ouverture plus petite). 	106 185 118 119
 (clignote)		 sélectionné en mode d'exposition S .	Modifiez la vitesse d'obturation ou sélectionnez le mode d'exposition manuelle.	118, 121



Indicateur		Problème	Solution	Page
Écran de contrôle	Viseur			
 (clignote)	 (clignote)	Un flash optionnel qui ne prend pas en charge la fonction de contrôle du flash i-TTL est fixé et réglé sur TTL.	Modifiez le réglage du mode de flash sur le flash optionnel.	381
—	 (clignote)	Si cet indicateur clignote pendant 3 secondes après le déclenchement du flash, la photo risque d'être sous-exposée.	Vérifiez la photo sur le moniteur, si elle est sous-exposée, ajustez les réglages et réessayez.	427
F u L L (clignote)	F u l (clignote)	Mémoire insuffisante pour enregistrer de nouvelles photos avec les réglages actuels, ou l'appareil photo a épuisé les numéros de fichier ou de dossier.	<ul style="list-style-type: none"> • Réduisez la qualité ou la taille des images. • Effacez des photos. • Insérez une nouvelle carte mémoire. 	64, 69 262 41
E r r (clignote)		Dysfonctionnement de l'appareil photo.	Appuyez sur le déclencheur. Si l'erreur persiste ou se produit fréquemment, contactez un représentant Nikon agréé.	—



Indicateur		Problème	Solution	Page
Moniteur	Écran de contrôle			
Carte mémoire absente.	(- E -)	L'appareil photo ne peut pas détecter de carte mémoire.	Mettez l'appareil photo hors tension et vérifiez que la carte mémoire est correctement insérée.	41
Cette carte mémoire ne peut pas être utilisée. La carte est peut-être endommagée. Insérez une autre carte.	(E H A) (clignote)	<ul style="list-style-type: none"> • Une erreur s'est produite lors de l'accès à la carte mémoire. • Impossible de créer un nouveau dossier. 	<ul style="list-style-type: none"> • Utilisez une carte mémoire agréée par Nikon. • Vérifiez que les contacts sont propres. Si la carte est endommagée, consultez un revendeur ou un représentant Nikon. • Effacez des fichiers ou insérez une nouvelle carte mémoire. 	390 — 41, 262



Indicateur		Problème	Solution	Page
Moniteur	Écran de contrôle			
Cette carte n'est pas formatée. Formater la carte.	F a r (clignote)	La carte mémoire n'a pas été formatée pour être utilisée dans l'appareil photo.	Formatez la carte mémoire ou insérez une autre carte mémoire.	41, 43
Le dossier ne contient aucune image.	—	La carte mémoire ou les dossiers sélectionnés pour la visualisation ne contiennent aucune image.	Sélectionnez un dossier contenant des images dans le menu Dossier de visualisation ou insérez une autre carte mémoire.	41, 263
Toutes les images sont cachées.	—	Toutes les photos du dossier actuel sont cachées.	Aucune image ne peut être visualisée tant qu'un autre dossier n'a pas été sélectionné ou que l'option Cacher les images est utilisée pour permettre la visualisation d'au moins une image.	263
Le fichier ne contient pas de données d'image.	—	Le fichier a été créé ou modifié par l'ordinateur ou par une marque différente d'appareil photo, ou le fichier est altéré.	Le fichier ne peut pas être visualisé sur l'appareil photo.	—



Indicateur		Problème	Solution	Page
Moniteur	Écran de contrôle			
Impossible de sélectionner ce fichier.	—	La carte mémoire ne contient pas d'images pouvant être retouchées.	Les images créées avec d'autres périphériques ne peuvent pas être retouchées.	350
Vérifiez l'imprimante.	—	Erreur d'imprimante.	Vérifiez l'imprimante. Pour reprendre l'impression, sélectionnez l'option Continuer (si disponible).	244 *
Vérifiez le papier.	—	Le papier présent dans l'imprimante n'est pas au format sélectionné.	Insérez un papier au format correct, puis sélectionnez l'option Continuer .	244 *
Bourrage papier.	—	Le papier est coincé dans l'imprimante.	Décoincez le papier et sélectionnez l'option Continuer .	244 *
Plus de papier.	—	Il n'y a plus de papier dans l'imprimante.	Insérez un papier au format sélectionné et sélectionnez l'option Continuer .	244 *



Indicateur		Problème	Solution	Page
Moniteur	Écran de contrôle			
Vérifiez l'encre.	—	Erreur d'encre.	Vérifiez l'encre. Pour reprendre, sélectionnez l'option Continuer .	244 *
Plus d'encre.	—	Il n'y a plus d'encre dans l'imprimante.	Remplacez l'encre et sélectionnez l'option Continuer .	244 *

* Pour plus d'informations, reportez-vous au manuel de l'imprimante.



Annexe

L'Annexe inclut les rubriques suivantes :

- Réglages par défaut p. 418
- Capacité des cartes mémoire p. 423
- Programme d'exposition..... p. 426
- Ouverture, sensibilité et portée du flash p. 427



Réglages par défaut

Les réglages par défaut suivants sont rétablis soit à l'aide d'une réinitialisation par deux commandes, soit à l'aide de l'option **Réinitialiser Menu Prise de vue** ou **Réinitialiser réglages perso.**

■ ■ Réglages par défaut rétablis par une réinitialisation par deux commandes (p. 196)¹

	Option	Par défaut
Menu Prise de vue ²	Sensibilité ISO (p. 106).	200
	Qualité d'image (p. 64).	JPEG normal
	Taille d'image (p. 69).	L
	Balance des blancs (p. 140).	Automatique
	Réglage précis (p. 143).	Désactivé
	Choisir température de couleur. (p. 147).	5000 K
Autres réglages	Point AF (p. 76).	Zone centrale
	Mode d'exposition (p. 114).	Auto programmé
	Décalage du programme (p. 117).	Désactivé
	Mémo. expo. temporisée (p. 126).	Désactivé
	Correction de l'exposition (p. 128).	Désactivé
	Correction du flash (p. 190).	Désactivé
	Bracketing (p. 130).	Désactivé
	Mode flash (p. 188).	Synchro sur le premier rideau
	Mémorisation FV (p. 192).	Désactivé
Surimpression (p. 198).	Désactivé	

1 Si le réglage de l'optimisation d'image a été modifié, les réglages de cette option sont également rétablis.

2 Seuls les réglages du jeu de réglages actuellement sélectionné à l'aide de l'option **Jeux de réglages Prise de vue** sont réinitialisés (p. 269). Les réglages des autres jeux de réglages ne sont pas affectés.



■ Réglages par défaut rétablis à l'aide de l'option Réinitialiser Menu Prise de vue (p. 271) ¹

Option	Par défaut
Nom de fichier (p. 274).	DSC
Qualité d'image (p. 64).	JPEG normal
Taille d'image (p. 69).	Large
Zone d'image (p. 58).	
Recadrage DX auto (p. 58).	Activé
Choisir zone d'image (p. 59).	Format FX (24x36)
Compression JPEG (p. 67).	Priorité à la taille
Enregistrement NEF (RAW) (p. 67).	
Type (p. 67).	Compression sans perte
Échantillonnage NEF (RAW) (p. 68).	12 bits
Balance des blancs (p. 140).	Automatique
Réglage précis (p. 143).	Désactivé
Choisir température de couleur (p. 147).	5000K
Régler l'optimisation d'image (p. 160).	Standard
Espace colorimétrique (p. 181).	sRGB
D-Lighting actif (p. 180).	Désactivé
Contrôle du vignetage (p. 276).	Normal
Réduction du bruit (p. 277).	Désactivée
Réduction du bruit ISO (p. 278).	Normale
Réglage de la sensibilité ISO (p. 106).	
Sensibilité ISO (p. 106).	200
Contrôle auto sensibilité ISO (p. 108).	Désactivé
Live view	
Mode Live view (p. 90).	Main levée
Mode de déclenchement (p. 91).	Vue par vue
Surimpression (p. 198).	Réinitialiser ²
Intervallomètre (p. 203).	Réinitialiser ³

- 1 À l'exception des options **Surimpression** et **Intervallomètre**, seuls les réglages du jeu de réglages du Menu Prise de vue actif sont réinitialisés.
- 2 S'applique à tous les jeux de réglages. L'option **Réinitialiser Menu Prise de vue** ne peut pas être sélectionnée en cours de prise de vue.
- 3 S'applique à tous les jeux de réglages. La prise de vue se termine lorsque la réinitialisation est effectuée.







■ Réglages par défaut rétablis à l'aide de Réinitialiser réglages perso. (p. 282) *

	Option	Par défaut
a1	Priorité mode AF-C (p. 283).	Déclenchement
a2	Priorité mode AF-S (p. 284).	Mise au point
a3	Zone AF dynamique (p. 285).	9 points
a4	Suivi mise au point Lock-On (p. 287).	Normal
a5	Activation AF (p. 287).	Déclencheur/AF-ON
a6	Éclairage du point AF (p. 288).	Automatique
a7	Choix du point AF (p. 288).	Normal
a8	Sélection du point AF (p. 289).	51 points
a9	Illuminateur d'assistance AF (p. 290).	Activé
a10	AF-ON pour MB-D10 (p. 291).	AF-ON
b1	Incrément de la sensibilité (p. 292).	1/3 IL
b2	Incrément de l'exposition (p. 292).	1/3 IL
b3	Incrément correction expo. (p. 292).	1/3 IL
b4	Correction d'exposition (p. 293).	Désactivée
b5	Zone pondérée centrale (p. 294).	Ø 12 mm
	Réglage précis expo. opti. (p. 294).	
b6	Mesure matricielle	0
	Mesure pondérée centrale	0
	Mesure spot	0
c1	Mémo expo par déclencheur (p. 296).	Désactivée
c2	Arrêt mesure auto. (p. 296).	6 s
c3	Temporisation retardateur (p. 297).	10 s
	Extinction du moniteur (p. 297).	
c4	Visualisation	10 s
	Menus	20 s
	Affichage infos prise de vue	10 s
	Affichage des images	4 s

* Seuls les réglages du jeu de réglages actuellement sélectionné à l'aide de l'option **Jeux de réglages perso.** sont réinitialisés (p. 282). Les réglages des autres jeux de réglages ne sont pas affectés.

	Option	Par défaut
d1	Signal sonore (p. 298).	Aigu
d2	Quadrillage dans le viseur (p. 298).	Désactivé
d3	Aide (p. 298).	Activée
d4	Cadence prise de vue en CL (p. 299).	3 vps
d5	Nombre de vues maximal (p. 299).	100
d6	Séquence numérique images (p. 300).	Activée
d7	Affichage infos prise de vue (p. 301).	Automatique
d8	Éclairage écran de contrôle (p. 302).	Désactivé
d9	Temporisation miroir levé (p. 302).	Désactivée
d10	Piles pour MB-D10 (p. 302).	LR6 (AA alcaline)
d11	Ordre d'alimentation (p. 304).	Accu./piles de MB-D10 d'abord
e1	Vitesse de synchro. flash (p. 305).	1/250 s
e2	Vitesse d'obturation flash (p. 308).	1/60 s
e3	Contrôle du flash intégré (p. 309).	TTL
e4	Mode lampe pilote (p. 315).	Activé
e5	Réglage bracketing auto. (p. 315).	Exposition & flash
e6	Bracketing auto (mode M) (p. 316).	Flash/vitesse
e7	Sens du bracketing (p. 317).	Mesure>Sous-expo.> Surexpo.



	Option	Par défaut
f1	Commutateur  (p. 318).	Rétro-éclairage écran ()
f2	Bouton central du sélecteur (p. 318).	
	Mode de prise de vue	Choisir le point AF central
	Mode visualisation	Imagette activée/ désactivée
f3	Sélecteur multidirectionnel (p. 319).	Ne rien faire
f4	Info. image/visualisation (p. 320).	Info  /Visualisation 
f5	Action commande FUNC. (p. 320).	
	Sollicitation comm. FUNC.	Aucune
	Commande FUNC. + molettes	Bracketing auto.
f6	Régler commande d'aperçu (p. 324).	
	Sollicitation commande	Aperçu
	Aperçu+molettes commande	Aucune
f7	Commande AE-L/AF-L (p. 325).	
	Sollicitation commande	Mémorisation exposition/ AF
	AE-L/AF-L + molette	Aucune
f8	Verr. vitesse & ouverture (p. 326).	
	Verrouillage vitesse	Désactivé
	Verrouillage ouverture	Désactivé
f9	Perso. molettes commande (p. 326).	
	Inverser la rotation (p. 326).	Non
	Fonctions par défaut (p. 326).	Molette principale
	Réglage de l'ouverture (p. 327).	Molette secondaire
	Menus et visualisation (p. 327).	Désactivé
f10	Commande lâchée + molette (p. 328).	Non
f11	Carte mémoire absente ? (p. 329).	Déclencheur activé
f12	Inverser les indicateurs (p. 330).	



Capacité des cartes mémoire

Le tableau suivant indique le nombre approximatif de photos qui peuvent être stockées sur une carte SanDisk Extreme IV (SDCFX4) de 2 Go avec différents réglages de qualité d'image, taille d'image et zone d'image.

■ Zone d'image Format FX (24 × 36)¹

Qualité d'image	Taille d'image	Taille du fichier ²	Nombre d'images ²	Capacité de la mémoire tampon ³
NEF (RAW), Compression sans perte, 12 bits	—	13,3 Mo	100	23
NEF (RAW), Compression sans perte, 14 bits	—	16,3 Mo	77	20
NEF (RAW), Compression, 12 bits	—	11,0 Mo	138	26
NEF (RAW), Compression, 14 bits	—	13,8 Mo	114	23
NEF (RAW), Pas de compression, 12 bits	—	18,8 Mo	100	19
NEF (RAW), Pas de compression, 14 bits	—	24,7 Mo	77	17
TIFF (RVB)	L	35,9 Mo	53	17
	M	20,7 Mo	95	20
	S	10,0 Mo	211	28
JPEG fine ⁴	L	5,7 Mo	279	100
	M	3,2 Mo	496	100
	S	1,4 Mo	1000	100
JPEG normal ⁴	L	2,9 Mo	548	100
	M	1,6 Mo	976	100
	S	0,7 Mo	2000	100
JPEG basic ⁴	L	1,4 Mo	1000	100
	M	0,8 Mo	1800	100
	S	0,4 Mo	3900	100



■ Zone d'image Format DX (16 × 24)¹

Qualité d'image	Taille d'image	Taille du fichier ²	Nombre d'images ²	Capacité de la mémoire tampon ³
NEF (RAW), Compression sans perte, 12 bits	—	5,7 Mo	229	65
NEF (RAW), Compression sans perte, 14 bits	—	7,0 Mo	177	46
NEF (RAW), Compression, 12 bits	—	4,7 Mo	312	95
NEF (RAW), Compression, 14 bits	—	6,0 Mo	260	63
NEF (RAW), Pas de compression, 12 bits	—	8,1 Mo	229	39
NEF (RAW), Pas de compression, 14 bits	—	10,7 Mo	177	31
TIFF (RVB)	L	15,3 Mo	124	23
	M	8,8 Mo	220	29
	S	4,3 Mo	480	59
JPEG fine ⁴	L	2,5 Mo	637	100
	M	1,4 Mo	1100	100
	S	0,6 Mo	2400	100
JPEG normal ⁴	L	1,2 Mo	1200	100
	M	0,7 Mo	2000	100
	S	0,3 Mo	4400	100
JPEG basic ⁴	L	0,6 Mo	2400	100
	M	0,3 Mo	3900	100
	S	0,2 Mo	7800	100

- 1 Si **recadrage DX auto** a été sélectionné pour **zone d'image**, les images sont enregistrées au format DX avec les objectifs DX, et au format FX pour les autres objectifs.
- 2 Tous les chiffres sont approximatifs. La taille du fichier varie selon les scènes enregistrées.
- 3 Nombre maximal de vues pouvant être stockées dans la mémoire tampon. Baisse si le réglage **Qualité optimale** est sélectionné pour **Compression JPEG**, si la sensibilité ISO est définie sur la valeur **M** ou supérieure, si l'option **Réduction du bruit ISO** est activée lorsque le contrôle de la sensibilité ISO est activé, la sensibilité ISO est réglée sur la valeur 2000 ou supérieure ou si la réduction du bruit en cas d'exposition prolongée, la fonction D-lighting actif ou l'authentification d'image est activée.
- 4 Les chiffres supposent que **Compression JPEG** est réglé sur **Priorité à la taille**. La sélection de l'option **Qualité optimale** augmente la taille de fichier des images JPEG; le nombre d'images et la capacité de la mémoire tampon diminuent en conséquence.

 **d5—Nombre de vues maximal (p. 299)**

Le nombre maximal de photos pouvant être réalisées en une seule rafale peut être défini sur une valeur comprise entre 1 et 100.



Programme d'exposition

Le graphique ci-après illustre le programme d'exposition pour le mode Auto programmé.

- 200 ISO ; objectif avec une ouverture maximale de f/1.4 et une ouverture minimale de f/16 (par exemple, AF 50 mm f/1.4 D)

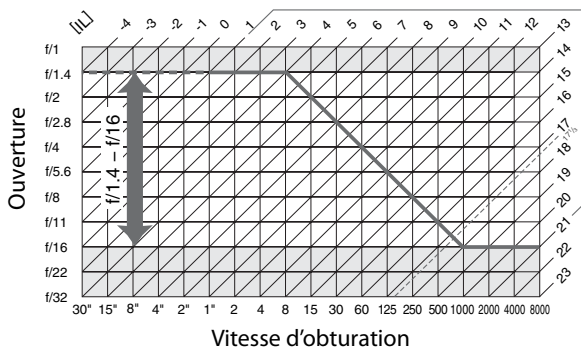

Les valeurs maximales et minimales de l'incrément d'exposition varient en fonction de la sensibilité ISO; le graphique ci-dessus se base sur une sensibilité équivalente à 200 ISO. En cas d'utilisation de la mesure matricielle, les valeurs supérieures à $17^{1/3}$ IL sont réduites à $17^{1/3}$ IL.



Ouverture, sensibilité et portée du flash

La portée du flash intégré varie en fonction de la sensibilité ISO et de l'ouverture.

Ouverture pour un équivalent ISO de						Portée
200	400	800	1600	3200	6400	m
1,4	2	2.8	4	5.6	8	1,0–8,5
2	2.8	4	5.6	8	11	0,7–6,1
2.8	4	5.6	8	11	16	0,6–4,2
4	5.6	8	11	16	22	0,6–3,0
5.6	8	11	16	22	32	0,6–2,1
8	11	16	22	32	—	0,6–1,5
11	16	22	32	—	—	0,6–1,1
16	22	32	—	—	—	0,6–0,8

Le flash intégré a une portée minimale de 0,6 m.

En mode Auto programmé (mode *P*), l'ouverture maximale (valeur d'ouverture minimale) est limitée en fonction de la sensibilité, comme indiqué ci-dessous :

Ouverture maximale pour une sensibilité ISO de :					
200	400	800	1600	3200	6400
3.5	4	5	5.6	7.1	8

Pour chaque incrément de sensibilité supplémentaire (par exemple, passage de 200 à 400 ISO), l'ouverture est abaissée d'une demi-valeur. Si l'ouverture maximale de l'objectif est inférieure aux valeurs ci-dessus, la valeur maximale de l'ouverture correspond à l'ouverture maximale de l'objectif.



Caractéristiques techniques

■ Appareil photo numérique Nikon D700

Type	
Type	Appareil photo numérique reflex
Monture d'objectif	Monture Nikon F (avec couplage AF et contacts AF)
Pixels effectifs	
Pixels effectifs	12,1 millions
Capteur d'image	
Capteur d'image	Capteur CMOS 23,9 × 36 mm (format FX Nikon)
Nombre total de pixels	12,87 millions
Système de correction de la poussière	Nettoyage du capteur d'image, données de référence de correction de la poussière (logiciel Capture NX 2 optionnel requis)
Stockage	
Taille d'image (pixels)	<ul style="list-style-type: none">• Zone d'image format FX (24 × 36) 4256 × 2832 (L) 3184 × 2120 (M) 2128 × 1416 (S)• Zone d'image format DX (16 × 24) 2784 × 1848 (L) 2080 × 1384 (M) 1392 × 920 (S)
Format de fichier	<ul style="list-style-type: none">• NEF (RAW) : 12 ou 14 bits, compression sans perte, compression ou sans compression• TIFF (RVB)• JPEG : conforme au format JPEG baseline avec un taux de compression fine (environ 1 : 4), normale (environ 1 : 8) ou basique (environ 1 : 16) (Priorité à la taille) ; Compression Qualité optimale disponible• NEF (RAW)+JPEG : photo unique enregistrée aux formats NEF (RAW) et JPEG
Système d'optimisation d'image	Standard, Neutre, Saturé et Monochrome ; stockage pour neuf réglages d'optimisation d'image
Support	Cartes mémoires CompactFlash de type I (compatibles UDMA)
Système de fichiers	DCF (Design Rule for Camera File System) 2.0, DPOF (Digital Print Order Format), Exif 2.21 (Exchangeable Image File Format for Digital Still Cameras), PictBridge



Viseur	
Viseur	Viseur reflex avec pentaprisme à hauteur d'œil
Couverture de l'image de visée	Environ 95 % verticalement et horizontalement
Grossissement	Environ 0,72 × (objectif 50 mm f/1.4 réglé sur l'infini, -1,0 d)
Dégagement oculaire	18 mm (-1,0 d)
Réglage dioptrique	-3 +1 d
Verre de visée	Fourni avec un verre BriteView Clear Matte Mark VI de type B doté de délimiteurs de zone AF (possibilité d'afficher un quadrillage)
Miroir reflex	À retour rapide
Aperçu de profondeur de champ	Lorsque la commande d'aperçu de profondeur de champ est enfoncée, l'objectif est abaissé à la valeur sélectionnée par l'utilisateur (modes <i>A</i> et <i>M</i>) ou par l'appareil photo (modes <i>P</i> et <i>S</i>)
Ouverture de l'objectif	Retour instantané, contrôlé électroniquement
Objectif	
Objectifs compatibles	<ul style="list-style-type: none"> • Nikkor AF DX : toutes les fonctions sont prises en charge • Nikkor AF de type G ou D : toutes fonctions prises en charge (Nikkor Micro PC ne prend pas en charge certaines fonctions). Les objectifs Nikkor IX ne sont pas pris en charge. • Autre Nikkor AF : toutes fonctions prises en charge sauf la mesure matricielle couleur 3D II. Les objectifs pour F3AF ne sont pas pris en charge. • Nikkor AI-P : toutes fonctions prises en charge sauf la mesure matricielle couleur 3D II • Sans microprocesseur: peut être utilisé en modes d'exposition <i>A</i> et <i>M</i>; le télémètre électronique peut être utilisé si l'ouverture maximale est f/5.6 ou plus grande; la mesure matricielle couleur et l'affichage de la valeur d'ouverture sont pris en charge si l'utilisateur fournit les données d'objectif (objectifs AI uniquement).
Obturateur	
Type	Type plan focal à translation verticale contrôlé électroniquement
Vitesse	$1/8000$ – 30 s par incréments de $1/3$, $1/2$ ou 1 IL, pose B, X250
Vitesse de synchro. flash	$X = 1/250$ s ; synchronisé avec l'obturateur à une vitesse inférieure ou égale à $1/320$ s (la portée du flash diminue à des vitesses d'obturation comprises entre $1/250$ et $1/320$ s).
Déclenchement	
Mode de déclenchement	S (vue par vue), CL (continu basse vitesse), CH (continu haute vitesse), Lv (live view), ⊙ (retardateur), MUP (verrouillage du miroir)



Déclenchement	
Cadence de prise de vue	<ul style="list-style-type: none"> • Avec l'accumulateur EN-EL3e : de 1 à 5 vps (C1) ; jusqu'à 5 vps (CH) • Avec la poignée-alimentation optionnelle MB-D10 et des accumulateurs EN-EL4a/EN-EL4, avec des piles AA ou avec l'adaptateur secteur optionnel EH-5a/EH-5 : de 1 à 7 vps (C1) ; jusqu'à 8 vps (CH)
Retardateur	Peut être sélectionné avec une durée de 2, 5, 10 ou 20 s.
Exposition	
Mesure	Mesure de l'exposition TTL à l'aide du capteur RVB 1005 zones
Méthode de mesure	<ul style="list-style-type: none"> • Matricielle : mesure matricielle couleur 3D II (objectifs de type G et D) ; mesure matricielle couleur II (autres objectifs à microprocesseur) ; mesure matricielle couleur disponible avec les objectifs sans microprocesseur si l'utilisateur fournit les données de l'objectif. • Mesure pondérée centrale : poids de 75% donné pour un cercle de 8, 12, 15 ou 20 mm au centre du cadre de visée, ou poids basé sur la moyenne du cadre entier (les objectifs sans microprocesseur utilisent un cercle de 12 mm ou la moyenne du cadre entier) • Spot : mesure sur un cercle de 4 mm (environ 1,5 % du cadre) centré sur le point AF sélectionné (sur le point AF central lorsqu'un objectif sans microprocesseur est utilisé).
Plage (ISO 100, objectif f/1.4 à 20 °C)	<ul style="list-style-type: none"> • Mesure matricielle ou pondérée centrale : 0–20 IL • Mesure spot : 2–20 IL
Couplage de la mesure d'exposition	Microprocesseur et AI couplés
Mode d'exposition	Auto programmé avec décalage du programme (P) ; Auto à priorité vitesse (S) ; Auto à priorité ouverture (A) ; Manuelle (M).
Correction d'exposition	-5 – +5 IL par incréments de $\frac{1}{3}$, $\frac{1}{2}$, ou 1 IL
Bracketing de l'exposition	2–9 vues par incréments de $\frac{1}{3}$, $\frac{1}{2}$, $\frac{2}{3}$ ou 1 IL.
Bracketing du flash	2–9 vues par incréments de $\frac{1}{3}$, $\frac{1}{2}$, $\frac{2}{3}$ ou 1 IL.
Bracketing de balance des blancs	2–9 vues par incréments de 1, 2 ou 3
Mémorisation de l'exposition	Mémorisation de la luminosité en appuyant sur la commande AE-L/AF-L

Exposition	
Sensibilité ISO (indice d'exposition recommandé)	200 à 6400 ISO par incréments d' $1/3$, $1/2$, ou 1 IL . Réglable à environ 0,3, 0,5, 0,7 ou 1 IL (équivalent 100 ISO) en-dessous de 200 ISO et à environ 0,3, 0,5, 0,7, 1 IL ou 2 IL (équivalent 25600 ISO) au-dessus de 6400 ISO.
D-Lighting actif	Peut être sélectionné parmi Automatique, Elevé, Normal ou Faible
Mise au point	
Autofocus	Module autofocus 3500FX Multi-CAM Nikon à détection de phase TTL, réglage précis, 51 points AF (comprenant 15 capteurs en croix) et illuminateur d'assistance AF (portée d'environ 0,5-3 m) . .
Plage de détection	-1 – +19 IL (ISO 100, 20 °C)
Pilotage de l'objectif	<ul style="list-style-type: none"> • Autofocus : AF ponctuel (S) ; AF continu (C) ; suivi de mise au point automatiquement activé si le sujet est en mouvement • Manuel (M) : télémètre électronique pris en charge
Point AF	Peut être sélectionné parmi 51 ou 11 points AF
Mode de zone AF	Point AF sélectif, AF dynamique, zone AF automatique
Mémorisation de la mise au point	La mise au point peut être mémorisée en appuyant sur le déclencheur à mi-course (AF ponctuel) ou en appuyant sur la commande AE-L/AF-L
Flash	
Flash intégré	Ouverture manuelle avec commande d'ouverture et un nombre guide de 17 (m, 200 ISO, 20 °C ; le nombre guide à 100 ISO est de 12) ou 18 en mode manuel (m, 200 ISO, 20 °C ; le nombre guide à 100 ISO est de 13)



Flash	
Contrôle du flash	<ul style="list-style-type: none"> • TTL : dosage flash/ambiance i-TTL et flash i-TTL standard pour reflex numérique à l'aide d'un capteur RVB 1005 photosites disponibles avec le flash intégré et les flashes SB-900, SB-800, SB-600 ou SB-400 • Ouverture auto : disponible avec les flashes SB-900, SB-800 et objectif à microprocesseur • Auto non TTL : les flashes SB-900, SB-800, SB-28, SB-27 et SB-22s sont notamment pris en charge • Manuel à priorité distance : disponible avec les flashes SB-900 et SB-800
Mode flash	Synchro sur le premier rideau, synchro lente, synchro sur le second rideau, atténuation des yeux rouges, atténuation des yeux rouges avec synchro lente
Correction du flash	-3 – +1 IL par incréments de $\frac{1}{3}$, $\frac{1}{2}$, ou 1 IL
Témoin de disponibilité du flash	S'allume lorsque le flash intégré ou le flash SB-900, SB-800, SB-600, SB-400, SB-80DX, SB-28DX ou SB-50DX est complètement chargé ; clignote après le déclenchement du flash en intensité maximale.
Griffe flash	Standard ISO 518 à contact direct avec verrouillage de sécurité
Système d'éclairage créatif Nikon (CLS)	Système évolué de flash asservi sans câble pris en charge avec un flash intégré, SB-900, SB-800 ou SU-800 comme contrôleur et SB-900, SB-800, SB-600 ou SB-R200 comme flash asservi ; synchronisation ultra-rapide Auto FP et lampe pilote prises en charge avec tous les flashes compatibles CLS, sauf SB-400 ; communication des informations colorimétriques du flash et mémorisation FV prises en charge avec tous les flashes compatibles CLS.
Prise synchro	Prise standard 519 ISO
Balance des blancs	
Balance des blancs	Automatique (balance des blancs TTL avec capteur d'image principal et capteur RVB 1005 zones), sept modes manuels avec réglage précis, réglage de la température des couleurs.
Live view	
Modes	Main levée, pied
Autofocus	<ul style="list-style-type: none"> • Main levée : Autofocus à détection de phase avec 51 points AF (y compris 15 capteurs en croix) • Pied : Autofocus à détection de contraste à n'importe quel emplacement du cadre

Moniteur	
Moniteur	LCD TFT polysilicium basse température 3 pouces, 920k pixels (VGA) avec angle de visualisation de 170 °, 100 % de couverture de l'image de visée et réglage de la luminosité
Visualisation	
Visualisation	Visualisation en mode plein écran et vignettes (quatre ou neuf images) avec fonction loupe, diaporama, hautes lumières, histogramme, rotation image auto et légendes des images (jusqu'à 36 caractères)
Interface	
USB	USB Hi-Speed
Sortie vidéo	NTSC ou PAL au choix
Sortie HDMI	Connecteur HDMI mini-broche type C ; le moniteur de l'appareil photo s'éteint automatiquement lorsqu'un câble HDMI est connecté
Prise télécommande à dix broches	Peut servir à connecter une télécommande ou un périphérique GPS NMEA0183 version 2.01 ou 3.01 (requiert un câble adaptateur GPS MC-35 optionnel et un câble avec connecteur D-sub à 9 broches)
Langues prises en charge	
Langues prises en charge	Chinois (simplifié et traditionnel), néerlandais, anglais, finlandais, français, allemand, italien, japonais, coréen, polonais, portugais, russe, espagnol, suédois
Alimentation	
Accumulateur	Un accumulateur Li-ion EN-EL3e rechargeable
Alimentation	Poignée-alimentation MB-D10 optionnelle dotée d'un accumulateur Nikon li-ion rechargeable EN-EL3e, EN-EL4a ou EN-EL4, ou de huit piles AA alcalines, NiMH, lithium ou nickel-manganèse ; accumulateurs EN-EL4a/EN-EL4 et piles AA vendus séparément) ; un volet de logement pour accumulateur BL-3 est requis avec les accumulateurs EN-EL4a ou EN-EL4.
Adaptateur secteur	Adaptateur secteur EH-5a ou EH-5 (disponible séparément)
Filetage pour fixation sur pied	
Filetage pour fixation sur pied	1/4 pouce (ISO 1222)



Dimensions/poids	
Dimensions (L x H x P)	Environ 147 x 123 x 77 mm
Poids	Environ 995 g sans accumulateur, carte mémoire, bouchon de boîtier ni protège-moniteur

Conditions de fonctionnement	
Température	0 à 40 °C
Humidité	Inférieure à 85 % (sans condensation)

- Sauf indication contraire, tous les chiffres se rapportent à un appareil photo avec un accumulateur entièrement chargé, fonctionnant à une température ambiante de 20 °C.
- Nikon se réserve le droit de modifier les caractéristiques techniques du matériel ou des logiciels décrits dans ce manuel à tout moment et sans préavis. Nikon ne peut être tenu pour responsable des dommages résultant d'erreurs éventuelles contenues dans ce manuel.

Chargeur rapide MH-18a	
Entrée nominale	100 à 240 V CA (50/60 Hz)
Puissance nominale	8,4 V CC/900 mA
Accumulateurs pris en charge	Accumulateur Li-ion rechargeable EN-EL3e Nikon
Temps de charge	Environ 2 heures 15 minutes lorsque l'accumulateur est complètement déchargé
Température de fonctionnement	0 à 40 °C
Dimensions (L x H x P)	Environ 90 x 35 x 58 mm
Longueur de câble	Environ 1800 mm
Poids	Environ 80 g, sans le câble d'alimentation

Accumulateur Li-ion rechargeable EN-EL3e	
Type	Accumulateur lithium-ion rechargeable
Capacité nominale	7,4 V/1500 mAh
Dimensions (L x H x P)	Environ 39,5 x 56 x 21 mm
Poids	Environ 80 g, sans le cache-contacts



Standards pris en charge

- **DCF Version 2.0** : le standard DCF (Design Rule for Camera File System) est largement répandu dans le domaine des appareils photo numériques, il garantit une compatibilité entre les différentes marques d'appareils.
- **DPOF** : DPOF (Digital Print Order Format) est un standard industriel qui permet aux images d'être imprimées directement à partir de commandes d'impression sauvegardées sur la carte mémoire.
- **Exif version 2.21** : l'appareil photo prend en charge le format Exif (Exchangeable Image File Format for Digital Still Cameras) version 2.21, un standard qui permet d'utiliser les informations stockées avec les photos pour permettre une reproduction optimale des couleurs lors d'une impression sur une imprimante compatible Exif.
- **PictBridge** : ce standard, conçu conjointement par les fabricants d'appareils photo numériques et d'imprimantes, permet l'impression directe des photos sur une imprimante sans transfert préalable des photos sur un ordinateur.
- **HDMI** : High-Definition Multimedia Interface est un standard pour interface multimédia utilisé dans les composants électroniques et les dispositifs AV grand public capables de transmettre des données audiovisuelles et des signaux de contrôle vers des périphériques compatibles HDMI via un seul câble de connexion (l'appareil photo utilise un connecteur à mini-broche de type C).



Autonomie de l'accumulateur

Le nombre de prises de vue pouvant être effectuées avec un accumulateur entièrement chargé varie en fonction de l'état de l'accumulateur, de la température et de la manière dont l'appareil photo est utilisé. Dans le cas des piles AA, la capacité varie en fonction de la marque et des conditions de stockage. Certaines piles ne peuvent pas être utilisées. Des chiffres pour l'appareil photo et la poignée-alimentation MB-D10 optionnelle sont donnés à titre d'exemple ci-dessous.

• Norme CIPA ¹

Un accumulateur EN-EL3e (appareil) : Environ 1000 vues

Un accumulateur EN-EL3e (MB-D10) : Environ 1000 vues

Un accumulateur EN-EL4a (MB-D10) : Environ 1900 vues

Huit piles AA (MB-D10) : Environ 700 vues

• Norme Nikon ²

Un accumulateur EN-EL3e (appareil) : Environ 2500 vues

Un accumulateur EN-EL3e (MB-D10) : Environ 2500 vues

Un accumulateur EN-EL4a (MB-D10) : Environ 4300 vues

Huit piles AA (MB-D10) : Environ 1000 vues

1 Mesure effectuée à 23 °C (±2 °C) avec un objectif AF-S VR 24–120 mm f/3.5–5.6G ED dans les conditions de test suivantes : objectif réglé de l'infini à la plage minimale et une photo prise avec les réglages par défaut toutes les 30 s ; déclenchement du flash pour une photo sur deux. Mode Live view non utilisé.

2 Mesure effectuée à 20 °C avec un objectif AF-S VR 70–200 mm f/2.8G ED dans les conditions de test suivantes : qualité d'image réglée sur JPEG basic, taille d'image définie sur M (moyenne), vitesse d'obturation d'¹/250 s, déclencheur sollicité à mi-course pendant trois secondes et mise au point réglée de l'infini à la plage minimale trois fois. Après six prises de vue successives, le moniteur s'allume pendant cinq secondes avant de s'éteindre ; ce cycle se répète une fois les posemètres éteints.



L'autonomie de la batterie diminue avec :

- l'utilisation du moniteur
- de longues sollicitations du déclencheur à mi-course
- des opérations de mise au point automatique répétées
- des prises de vue au format NEF (RAW) ou TIFF (RVB)
- des vitesses d'obturation lentes
- l'utilisation du système de communication sans fil WT-4 optionnel
- l'utilisation du mode VR (réduction de vibration) avec les objectifs VR

Pour une utilisation optimale des accumulateurs rechargeables Nikon EN-EL3e, respectez les recommandations suivantes :

- Veillez à ce que les contacts de l'accumulateur restent propres. Des contacts sales peuvent réduire les performances de la batterie.
- Utilisez les accumulateurs immédiatement après leur charge. Les batteries peuvent perdre leur charge si elles restent inutilisées.



Index

Les rubriques de menu et les options du moniteur de l'appareil photo sont indiquées en caractères gras.

Symbols

Commutateur: 318

[] (Point AF sélectif) 74, 75

[] (AF dynamique) 74, 75, 285

[] (Zone AF automatique) 74, 75

S 84

CL 84, 86, 91, 299

CH 84, 86

[] 89

[] (Retardateur) 102

MUP 104

[] (Mesure matricielle) 112, 113, 295

[] (Mesure pondérée centrale) 112, 294, 295

[] (Spot) 112, 295

P (Auto programmé) 116

S (Auto à priorité vitesse) 118

R (Auto à priorité ouverture) 119

M (Manuel) 121

? (Aide) 26, 31

[] (Mémoire tampon) 53

PRE (Pré-réglage manuel) 141, 148

A

Accessoires 385

Accumulateur 32, 34, 46, 302, 304, 340
charge 32

poignée-alimentation 302, 304, 341, 385

ACL 302, 332

Action commande FUNC. 320

Activation AF 287

Adaptateur secteur 385

AE-L 79, 126, 325

AF 72, 74, 76, 80

AF dynamique 74, 75

Affichage des images 264

Affichage infos prise de vue 12, 301

Affichage infos prise de vue 301

AF-ON pour MB-D10 291

Aide 26, 31

Ambre 144, 358

Angle de champ 58, 376

Après effacement 265

Arrêt mesure auto. 296

Assistance AF 53, 290, 375

Atténuation des yeux rouges 188

Authentification des images 342

Auto à priorité ouverture 119

Auto à priorité vitesse 118

Auto programmé 116

Autofocus 72, 74, 76, 78, 80

B

Balance des blancs 135, 140

bracketing 135

pré-réglage manuel 141, 148

Balance des blancs 140

Automatique 140

Choisir température de couleur. 141, 147

Ensoleillé 140

Flash 141

Fluorescent 140

Incandescent 140

Nuageux 141

Ombragé 141

Pré-réglage manuel 141, 148

Bouchon de boîtier 5, 36, 388

Bouton central du sélecteur 318

Bracketing 130, 315, 316

balance des blancs 130, 135

exposition 130, 315, 316

Flash 315, 316

flash 130

Bracketing auto (mode M) 316

Bracketing auto. 130, 315, 316

Bracketing de l'exposition 130, 315, 316

C

C 72, 79, 283, 285

Cacher les images 263

Cadence prise de vue en CL 299

Camera Control Pro 2 239, 388

Capteur RVB sur 1005 zones. 140

Capture NX 2 64, 172, 337, 388

Carte mémoire 41, 332, 390

capacité 423

formatage 43, 332

Carte mémoire absente ? 329

Choix du point AF 288

CLS 377

Commande AE-L/AF-L 325

Commande AF-ON 73, 96, 287, 291

Commande d'aperçu de profondeur de champ 115, 315, 324

Commande Fn 62, 131, 135, 193, 212, 320

Commande lâchée + molette 328

Commutateur A-M 36

CompactFlash 41, 332, 390

Comparaison côte à côte 362

Compression JPEG 67

Priorité à la taille 67

Qualité optimale 67

Contrôle du flash intégré 309

Flash stroboscopique 310

Manuel 310

Mode contrôleur 311

Contrôle du vignetage 276

Correction d'exposition 293

Correction de l'exposition 128

Correction de la poussière 337

Correction des yeux rouges 355

D

Date et heure 39, 334

DCF version 2.0 182, 435

Décalage du programme 117

Déclencheur 53, 54, 78, 126, 296

déclenchement à mi-course 53, 54, 78, 126

Délimiteurs de zone AF 45, 94

Diaporama 266

Diaporama 266

Intervalle 266

Digital Print Order Format (format de commande d'impression numérique)

253

Dioptrie 45

réglage 45

D-Lighting 354

D-Lighting actif 179

Données de prise de vue 225, 226, 227, 228

Données GPS 229

Dossier actif 272

Dossier de visualisation 263

DPOF 243, 249, 253, 435

E

Échelle des focales 37

Éclairage du point AF 288

Éclairage écran de contrôle 302

Écran de contrôle 8

Effacer 56, 236, 262

image actuelle 56, 236

images sélectionnées 262

toutes les images 262

Effacer 262

Sélection 262

Tout 262

Enregistrement des réglages de l'appareil photo 344

Enregistrement NEF (RAW) 67

Échantillonnage NEF (RAW) 68

12 bits 68

14 bits 68

Type 67

Compressé 67

Compression sans perte 67

Pas de compression] 67

Enregistrer/charger réglages 344

Équilibre colorimétrique 358

Espace colorimétrique 181

Adobe RVB 181

sRVB 181

Ethernet 242, 385

Exif version 2.21 182, 435

Exposition 111, 112, 126, 128

mémorisation 126

mode 114

Auto à priorité ouverture 119

auto à priorité vitesse 118

auto programmé 116

manuel 121

programme 426

système de mesure 48, 296

Extinction automatique du système de mesure 48, 296

Extinction du moniteur 297

F

Fichier image 435

Filtre 358

Filtre couleurs chaudes 358
Skylight 358
Flash 185, 188, 190, 192, 377
bracketing 130, 315, 316
commande 184, 377
 Dosage automatique flash/ambiance
 iTTL pour reflex numérique 184, 377
 flash iTTL standard pour reflex
 numérique 184
correction 190
Mode 188
mode lampe pilote 115, 315
Portée 427
portée 307
pré-éclair pilote 184, 193
Prise synchro 384
témoin de disponibilité 103, 185, 193
vitesse de synchro. 118, 305, 306

Flash optionnel 309, 320
Focale 210, 374
Format DPOF (Digital Print Order Format)
243, 249, 435
Format DX (16 x 24) 59
Format FX (24 x 36) 59
Formater 43, 332
Formater la carte 332

G
Gérer l'optimisation d'image 168

GPS 213, 229
 connexions 213
 Données 214
 données 229

GPS 213

H
Haute définition 333, 435
Hautes lumières 222, 264
HDMI 257, 435
HDMI 333
Heure 39, 334
Heure d'été 39, 334
HI 107
High definition 257
Histogramme 223, 224, 264
Histogramme RVB 223, 264
Horizon Virtuel 346

Horizon virtuel 99, 322, 346
Horloge 39, 334
accumulateur 40

I
illuminateur d'assistance AF 290
Imagette 232
Impr. (DPOF) 249
 Date/heure 251
 Format du papier 251
 Lancer impression 251
 Marge 251
Impression 243
Imprimer l'index 252
Imprimer la sélection 249
Imprimer la sélection:Date/heure 251
Imprimer la sélection:Format du papier
251
Imprimer la sélection:Lancer
impression 251
Imprimer la sélection:Marge 251
Incrément correction expo. 292
Incrément de l'exposition 292
Incrément de la sensibilité 292
Indicateur analogique de l'état
d'exposition 123
Indicateur de mise au point 53, 72
Info. image/visualisation 320
Informations 220, 264
Informations de copyright 343
Informations sur le fichier 221
Infos de l'accumulateur 340
Infos photos 220, 264
Intervallomètre 203
Intervallomètre 203
Inverser les indicateurs 330
iTTL 184, 185, 311, 377

J
Jeux de réglages perso. 282
Jeux de réglages Prise de vue 269
JPEG 64, 67
JPEG basic 64
JPEG fine 64
JPEG normal 64

L
L 69
Langue (Language) 334

Langue/Language 38**Légende des images** 335

Levier d'obturation de l'oculaire 45, 102

Levier de l'obturateur de l'oculaire 205

Live view 89–101

Live view 89**Mode de déclenchement** 91**Mode Live view** 90**Main levée** 90**Pied** 90

Lo 107

Luminosité du moniteur 332**M****M** 72, 81, 94, 121**M** (moyenne) 69

Magenta 144, 358

Manuel 72, 81, 94, 121

Matricielle 112, 113

matricielle 295

MB-D10 291, 302, 304, 341, 385

Mémo expo par déclencheur 296

Mémoire tampon 53, 84, 87, 88

Mémorisation FV 192

Menu Configuration 331

Menu personnalisés 364**Ajouter des éléments** 364**Ordonner les éléments** 367**Supprimer des éléments** 366

Menu prise de vue 268

Mesure 112

matricielle 112, 113, 295

Mesure pondérée centrale 294, 295

mesure pondérée centrale 112

sélecteur 51, 113

Spot 295

spot 112

Mesure matricielle couleur 3D II 113

Mesure pondérée centrale 294, 295

Mired 145

Miroir 89, 104, 395

verrouillage pour le nettoyage 395

Mise au point 71, 72, 74, 76, 78, 81

AF 74, 76, 97, 264, 285, 289

détection de contraste 97

autofocus 72, 74, 76, 80

détection de contraste 90, 98

détection de phase 90

indicateur 53, 82

mémorisation 78

Mode

AF continu 283

mode 72

AF continu 79, 285

AF dynamique continu 72

AF ponctuel 72, 78, 284

manuel 72, 81, 94

suivi 73, 286, 287

3D 74, 286

prédictif 72, 73

télémètre électronique 82, 370, 372

Mode de déclenchement 83, 91

continu 84, 86, 91

basse vitesse 84, 86, 91, 299

rapide 84, 86

live view 89

retardateur 102

sélecteur 85

déverrouillage 85

verrouillage du miroir 104

vue par vue 84

Mode de zone AF 74

AF dynamique 74, 75

point AF sélectif 74, 75

zone AF automatique 74, 75

Zone AF dynamique 285

Mode lampe pilote 315

Mode synchro flash ultra-rapide Auto FP

306, 377

Mode vidéo 333

Moniteur 12, 48, 55, 89, 218, 332

couverture 21

Monochrome 357**Couleurs froides** 357**Noir et blanc** 357**Sépia** 357

Monture d'objectif 5, 82

N

NEF 64, 67

NEF (RAW) 64, 68

Nettoyer le capteur d'image 392

Nikon Transfert 238

Nom de fichier 274**Nombre de vues maximal** 299**O**

Objectif 36, 210, 346, 347, 370

bague de mise au point 37, 81
bouchon 37
bouchon, arrière 36, 37
commutateur de mode de mise au point 36, 37
compatible 370
fixation 36
information de distance 184
Microprocesseur 37
Processeur 373
repère de montage 37
retrait 37
sans microprocesseur 210
 Données 211
Objectif à microprocesseur 37, 370
Objectif sans microprocesseur 210
Optimisations d'image 160
Options d'affichage 264
Options d'impression (PictBridge **Menu** Configuration) 247
Ordinateur 238
Ordre d'alimentation 304
Ouverture 119–122
 maximale 82, 210
 minimale 37, 114
Ouverture de l'objectif 119, 120, 371

P

Perso. molettes commande 326
Photo de correction poussière 337
PictBridge 244, 435
Piles pour MB-D10 302
Point AF sélectif 74, 75
Pondérée centrale 112
Pose B 122, 124
Présentation des données 230
Print options (PictBridge **Setup** menu)
 Date/heure 247
 Format du papier 247
 Lancer impression 248
 Marge 247
 Nombre de copies 247
 Recadrage 248
Priorité mode AF-C 283
Priorité mode AF-S 284

Prise télécommande à dix broches 213, 389
Profondeur de champ 115
Protection des photos 235

Q

Quadrillage dans le viseur 298
Qualité d'image 58
Qualité d'image 64

R

Rafale 200, 299, 321
Recadrage DX auto 58
Recadrer 356
Réduction du bruit 277
Réduction du bruit ISO 278
Réglage bracketing auto. 315
 Bracketing balance des blancs 315
 Exposition & flash 315
 Exposition seulement 315
 Flash seulement 315
Réglage d'impression (DPOF) 243
Réglage de la sensibilité ISO 107
 Contrôle auto sensibilité ISO 108
 Sensibilité maximale 108
 Vitesse minimale d'obturation 108
 Sensibilité ISO 107
Réglage dioptrique 386
Réglage précis AF 347
Réglage précis expo. opti. 294
Réglages par défaut 196, 271, 282, 418
 rétablir 196, 271, 282
Réglages personnalisés 280
Réglages récents 368
Régler commande d'aperçu 324
Régler l'optimisation d'image 162
 Monochrome 162
 Filtre 165, 167
 Virage 165, 167
 Neutre 162
 Saturée 162
 Standard 162
Régler la date et l'heure 39, 334
 Date et heure 39, 334
 Format de la date 40, 334
 Fuseau horaire 39, 334
 Heure d'été 39, 334

Réinitialisation par deux commandes 196

Réinitialiser 196, 271, 282, 418

Réinitialiser Menu Prise de vue 271

Réinitialiser réglages perso. 282

Repère de montage 37

Repère de plan focal 82

Réseau 385

Retardateur 102, 203

Rétro-éclairage 48, 302

Rotation auto. des images 336

Rotation des images 265

RVB 64, 181, 222, 223

S

S (petite) 69

Sans fil 242, 385

réseau 242, 385

système de communication 242, 385

Sélecteur multidirectionnel 319

Sélection du point AF 289

Sens du bracketing 317

Sensibilité 105, 106, 108

Sensibilité ISO 105, 106, 108

Séquence numérique images 300

Signal sonore 298

Single-servo AF 72, 78, 284

Spot 112, 295

Suivi 73

Suivi 3D 74, 75, 286

Suivi mise au point Lock-On 287

Superposition des images 359

Surimpression 198

Surimpression 198

Synchro lente 188

Synchro sur le premier rideau 188

Synchro sur le second rideau 189

Système comm. sans fil 242

Système d'éclairage créatif 377

T

Taille 69

Taille d'image 69

Taille d'image 69

Télécommande filaire 101, 104, 389

Téléviseur 333

téléviseur 255, 333

Température de couleur 141, 142, 147

Temporisation du retardateur 297

Temporisation miroir levé 302

Temps de pose longs 124

TIFF (RVB) 64

U

USB 238, 245

cable 240

câble 245

UTC 39, 215, 229

V

Verr. vitesse & ouverture 326

Verre de visée 429

Verrouillage du miroir 395

Version du firmware 348

Vidéo 101, 255, 333

cable 255

Mode 333

ViewNX 64, 161, 182, 243

Viseur 10, 45, 429

mise au point 45, 81

oculaire 45, 102, 205

Visualisation 55, 217

Diaporama 266

dossier 263

Imagette 232

informations 220, 264

Menu 260

plein écran 218

zoom 234

Vitesse d'obturation flash 308

Vitesse de synchro. flash 305

W

WB 135, 140

WT-4 242, 385

Z

Zone AF automatique 74, 75

Zone AF dynamique 285

Zone AF dynamique 285

51 points (Suivi 3D) 286

Zone d'image 58, 69

Zone d'image 58

Zone d'image 58, 61

Choisir zone d'image 59, 61

Format FX (24 x 36) 59

Recadrage DX auto 58, 61

Zone pondérée centrale 294

Nikon

Il est interdit de reproduire une partie ou l'intégralité de ce manuel sous quelque forme que ce soit (à l'exception d'une brève citation dans un article ou un essai), sans autorisation écrite de NIKON CORPORATION.

NIKON CORPORATION

Fuji Bldg., 2-3 Marunouchi 3-chome,
Chiyoda-ku, Tokyo 100-8331, Japan

© 2008 Nikon Corporation



Imprimé au Japon
SB8G03(13)
6MB02313-03